

**STIHL**®

# STIHL HTA 65, 85

Uputa za uporabu  
Használati utasítás  
Návod na obsluhu  
Инструкция по эксплуатации

Інструкція з експлуатації  
Instrukcja użytkowania  
Navodilo za uporabo



- Ⓜ Uputa za uporabu  
1 - 40
- Ⓜ Használati utasítás  
41 - 79
- Ⓜ Návod na obsluhu  
80 - 118
- Ⓜ Инструкция по  
эксплуатации  
119 - 162
- Ⓜ Інструкція з експлуатації  
163 - 203
- Ⓜ Instrukcja użytkowania  
204 - 246
- Ⓜ Navodilo za uporabo  
247 - 284

## Popis sadržaja

Uz ovu uputu za uporabu	2	Tehnički podaci	32
Upute o sigurnosti u radu i tehnika rada	2	Odklanjanje kvarova/smetnji u radu/pogonu	34
Uporaba/primjena	8	Upute za vršenje popravaka	36
Rezna garnitura	10	Zbrinjavanje	36
Montiranje vodilice i lanca pile	10	EU-izjava o sukladnosti	36
Zatezanje lanca pile	11	Adrese	37
Provjera zategnutosti lanca pile	12	Opće upute o sigurnosti u radu za električne alate	38
Ulje za podmazivanje lanca	12		
Punjenje uljem za podmazivanje lanca	12		
Provjera podmazivanja lanca	15		
Podešavanje teleskopskog držaka	15		
Položiti remen za nošenje	16		
Na leđima nosivi sistem	17		
Električno priključiti uređaj za punjenje	17		
napuniti akumulator	18		
Svjetleće diode na akumulatoru	19		
svjetleća dioda na punjaču	20		
Uklapanje/uključivanje uređaja	21		
Isklapanje/isključivanje uređaja	22		
Upute za rad/pogon	23		
Držanje vodilice u stanju reda	23		
Hlađenje motora	24		
Pohranjivanje/skladištenje uređaja	24		
Provjera i zamjena lančanika	25		
Njega i oštrenje lanca pile	26		
Upute za održavanje- i njegu	29		
Minimiranje istrošenja ii izbjegavanje kvarova/šteta	30		
Važni ugradbeni dijelovi	31		

### Cijenjeni i dragi kupci,

**mного Vam hvala, što ste se odlučili za kvalitetan proizvod tvrtke STIHL.**

**Ovaj proizvod proizveden je u modernom postupku izrade i sa sveobuhvatnim sigurnosnim mjerama, vezanim uz kakvoću. Mi se trudimo učiniti sve, kako bi Vi bili zadovoljni s ovim uređajem i kako bi s njime radili bez problema.**

**Ukoliko vezano uz Vaš uređaj imate pitanja, molimo Vas da se obratite na Vašeg trgovca ili direktno na našu organizaciju prodaje.**

**Vaš**



**Dr. Nikolas Stihl**

# STIHL®

HTA 65, HTA 85

Ova uputa za uporabu je zaštićena po zakonu o autorskom pravu. Sva prava ostaju pridržana, osobito pravo umnožavanja, prijevod i preradba s elektroničkim sistemima.

## Uz ovu uputu za uporabu

### Slikovni simboli

Svi slikovni simboli, koji su smješteni na uređaju, pojašnjeni su u ovoj uputi za uporabu.

Ovisno o uređaju i opremi, na uređaju se mogu nalaziti sljedeći slikovni simboli.



Spremnik ulja za podmazivanje lanca; ulje za podmazivanje lanca



Smjer rada lanca



Zatezati lanac pile



Temperatura, zaštita od preopterećenja



Odkračunavanje



Zakračunavanje

### Označavanje odlomaka teksta



#### UPOZORENJE

Upozorenje na opasnost od nesreće i na opasnost od zadobivanja ozljeda za osobe, kao i na opasnost od teških kvarova/šteta na stvarima.



#### UPUTA

Upozorenje na mogućnost oštećenja uređaja ili njegovih pojedinačnih dijelova.

### Daljnji tehnički razvoj

STIHL stalno radi na daljnjem razvoju svih strojeva i uređaja; istoga si zadržavamo pravo vršenja izmjena opsega isporuke u obliku, tehnici i opremi.

Stoga se iz podataka i slika u ovom naputku za korišćenje ne mogu postavljati-izvoditi nikakvi zahtjevi.

### Upute o sigurnosti u radu i tehnika rada



U radu s ovim uređajem potrebne su posebne sigurnosne mjere, jer se radi uz veliku brzinu lanca, zubi za rezanje jako su oštri, a uređaj ima veliki doseg.



Prije prvog stavljanja u rad/pogon pažljivo pročitati cijelu uputu za uporabu i spremiti ju na sigurno mjesto, radi kasnijeg korišćenja. Neuvazavanje upute za uporabu može biti opasno po život.

### Uz uporabu

Kresač visokih grana s akumulatorom koristiti samo za kresanje (rezanje ili podrezivanje grana) – ne koristiti za obaranje.

S kresačem visokih grana s akumulatorom piliti samo drvo i drvene predmete.

U druge svrhe se motorni uređaj ne smije koristiti – **opasnost od nesreće!**

### Generalno treba uvažavati

Uvažavati nacionalne sigurnosne propise, na pr. propise stručnih zadruga, zavoda za zdravstveno osiguranje, vlasti nadležne za zaštitu na radu i drugih.

Korištenje uređaja koji emitiraju buku može biti vremenski ograničeno nacionalnim kao i lokalnim propisima.

Tko prvi puta radi s ovim uređajem: prodavatelj ili neka druga stručna osoba treba mu objasniti kako se s istim sigurno rukuje – ili uzeti udjela na stručnom tečaju.

Maloljetne osobe ne smiju rukovati ovim uređajem s izuzetkom maloljetnika iznad 16 godina koji rukuju uređajem pod nadzorom za potrebe obuke.

Djeca, životinje i promatrači moraju biti na sigurnoj udaljenosti.

Korisnik je odgovoran za nesreće ili opasnosti koje mogu nastati za druge osobe ili njihovu imovinu.

Uređaj predavati ili posuđivati samo onim osobama, koje su upoznate s tim modelom i njegovim rukovanjem – i uvijek istovremeno predavati uputu za uporabu.

Osobe koje rukuju uređajem moraju biti odmorne, zdrave i u dobroj tjelesnoj kondiciji.

Osobe koje se zbog zdravstvenih razloga ne bi smjele naprezati trebale bi se posavjetovati s liječnikom o tome smiju li rukovati uređajem.

Pošto se je konzumiralo alkohol, medikamente koji imaju negativan utjecaj na mogućnost reagiranja ili droge, s motornim uređajem se ne smije raditi.

U slučaju nepovoljnog vremena (kiša, snijeg, led, vjetar), radove odgoditi do povoljnijih vremenskih uvjeta – **povećana opasnost od nesreće!**

## Odjeća i oprema

Nositi propisanu odjeću i opremu.



Odjeća mora biti svrsishodna i ne smije poslužitelja sprječavati u radu. Usko prijanjuća odjeća – kombinezon, ne kuta/radni kaput.

Ne nositi odjeću, koja bi se mogla zaplesti u drvo, šiblje/šipražje ili u pokretne dijelove uređaja. Također ne nositi šal, kravatu i nakit. Dugu kosu skupiti i osigurati (marama za glavu, kapa, šljem itd.).



Nositi **zaštitne čizme** – sa zaštitom od rezanja, prijanjajućim potplatom i čeličnom kapicom na prednjem dijelu.



## UPOZORENJE



Da bi smanjili ozljede očiju, nositi usko prijanjajuće zaštitne naočale prema normi/standardu EN 166. Paziti na ispravan dosjed zaštitnih naočala.

U slučaju da prijete opasnost od predmeta koji padaju, nositi zaštitni šljem.



Nositi čvrste radne cipele iz otpornog materijala (npr. koža).

STIHL nudi sveobuhvatan program osobne zaštitne opreme.

## Uz uređaj

Ne vršiti izmjene na uređaju – time možete ugroziti vlastitu sigurnost. Tvrtka STIHL isključuje svako jamstvo za štete, nastale za osobe i stvari, uzrokovane uporabom nedopuštenih dogradnih uređaja.

## Transportirati uređaj

Uvijek isključiti uređaj i akumulator izvaditi iz uređaja, razdjelnu/blokirnu polugu postaviti na  i postaviti štitnik lanca – također i pri transportu na kratkim udaljenostima. Na taj način ne dolazi do nehotimičnog zaleta/starta motora.

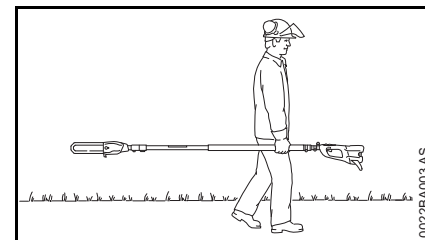

Uređaj nositi na zahvatnoj ručki samo uravnotežen – rezna garnitura prema natrag.

**U vozilima:** uređaj osigurati od preketanja, oštećivanja i istjecanja ulja za podmazivanje lanca.

## Čistiti uređaj

Za čišćenje uređaja ne koristiti visokotlačne čistače. Snažan/tvrđ vodeni mlaz može oštetiti dijelove uređaja.

Uređaj ne prskati vodom.

## Pohranjivati/skladištiti uređaj

Ako se uređaj više neće koristiti, treba ga isključiti na način koji svima jamči sigurnost. Uređaj osigurati od neovlaštenog pristupa.

## Pribor i pričuvni dijelovi

Dograđivati samo takve alate, vodilice, lance pile, lančanike ili pribore, čiju primjenu je tvrtka STIHL dozvolila za ovaj uređaj ili tehnički istovrsne dijelove. U slučaju pitanja obratiti se stručnom trgovcu. Upotrebljavati samo visoko vrijedne alate ili pribore. U suprotnom postoji opasnost od nesreća ili kvarova/šteta na uređaju.

STIHL preporučuje uporabu originalnih alata, vodilica, lanaca pile, lančanika i pribora tvrtke STIHL. Oni su po svojim karakteristikama optimalno prilagođeni proizvodu i zahtjevima korisnika.

## Pogon

### Akumulator

Pridržavati se uputa iz priloženog informativnog lista ili upute za uporabu akumulatora tvrtke STIHL i čuvati ih.

Za daljnje upute o sigurnosti u radu vidjeti [www.stihl.com/safety-data-sheet](http://www.stihl.com/safety-data-sheet)

### Uređaj za punjenje

Pridržavati se uputa iz priloženog informativnog lista za uređaj za punjenje tvrtke STIHL i čuvati ih na sigurnom mjestu.

## Uz posluživanje



Akumulator izvaditi iz uređaja pri:

- radovima ispitivanja, podešavanja i čišćenja
- radovima na reznj garnituri
- napuštanju uređaja
- transportu
- pohranjivanju/skladištenju
- radovima popravaka i održavanja
- opasnostima i u slučaju nužde

Na taj način ne dolazi do nehotimičnog zaleta/starta motora.

### Prije rada

Potrebno je provjeriti funkcionalnu sigurnost uređaja – pridržavati se odgovarajućih poglavlja iz upute za uporabu:

- vodilica mora biti ispravno montirana
- ispravno zategnut lanac pile
- sklopna poluga i zapor sklopne poluge moraju biti lako pomični/pokretljivi (razdjelna/blokirna poluga na ) – nakon ispuštanja, sklopke se moraju vraćati natrag u početni položaj
- sklopna poluga je blokirana kad zapor sklopne poluge nije pritisnut

- ne vršiti izmjene na elementima za posluživanje i sigurnosnim napravama
- zahvatne ručke moraju biti čiste i suhe – oslobođene od ulja i nečistoće – važno, radi sigurnog vođenja uređaja
- Uređaju provjeriti oštećenja, naime istrošenost. Zamijeniti oštećene dijelove.
- Provjeriti ima li na kontaktima u akumulatorskoj komori uređaja stranih tijela
- ispravno umetnuti akumulator – mora čujno dosjesti
- ne koristiti neispravne ili izobličene akumulatore

Uređaj smije raditi samo u radno sigurnom i besprijekornom stanju – **opasnost od nesreće!**

U slučaju nevolje pri uporabi remenja za nošenje: vježbati brzo odlaganje uređaja. Radi izbjegavanja oštećenja pri vježbanju ne bacati uređaj na tlo.

### Ukloniti/uključ. uređaj

Samo na ravnoj podlozi, paziti na čvrst i siguran položaj, sigurno fiksirati uređaj – lanac pile ne smije dodirivati ni predmete, niti tlo.

Uređaj poslužuje samo jedna osoba – pri uklapanju/uključivanju ne trpiti prisutstvo drugih osoba u području rada.

Ne uklapati/uključivati uređaj, dok se lanac pile nalazi u reznom rasporu.

### Za vrijeme rada

Uvijek zauzeti čvrst i siguran položaj.

U slučaju prijeteće opasnosti odnosno u nevolji, smjesta isključiti/isključiti uređaj, razdjelnu/blokirnu polugu postaviti na  i akumulator izvaditi iz uređaja.

Uređaj je opremljen sistemom za brzo zaustavljanje lanca pile – lanac pile zaustavlja se odmah/neposredno po otpuštanju sklopne poluge.

Tu funkciju treba provjeravati redovito, u kratkim razmacima. Ne stavljati uređaj u rad, kada lanac pile pri otpuštenoj sklopnoj poluzi još radi po inerciji – **opasnost od zadobivanja ozljeda!** Obratiti se stručnom trgovcu.

Uređaj posluhuje samo jedna osoba – u području rada ne smiju se nalaziti druge osobe.

**Električni alat smije se držati samo na izoliranim zahvatnim površinama, jer lanac pile može dodirnuti pokrivene vodove.** Lanci pile, koji dodirnu naponsku žicu, čine metalne dijelove električnog alata naponski vodljivima i mogu uzrokovati električni udar za poslužitelja.

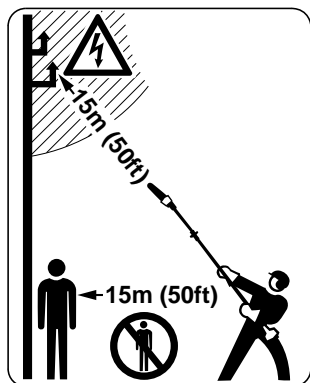

U okruhu od 15 m ne smiju se zadržavati druge osobe – uslijed granja koje pada i zavrtoženih i odbačenih drvenih čestica postoji – **opasnost od zadobivanja ozljeda!**

Taj razmak održavati također i prema stvarima (vozilima, prozorskim staklima) – **opasnost od oštećivanja stvari (štete na stvarima)!**

S vrhom vodilice održavati najmanji razmak od 15 m prema strujnim vodovima. Kod visokog napona strujni preskok može uslijediti također i preko veće zračne pruge (zračnog puta). Kod radova u bližem okruhu strujnih vodova, struju se mora isključiti/isključiti.

Ovim uređajem može se raditi po kiši i vlazi. Mokri alat osušiti nakon rada.

Oprez kod sklizavice, vlage, snijega, leda, na obroncima i na neravnom terenu, kao i na svježe oljuštenom drvu (kora) – **opasnost od sklizanja!**

Oprez kod drvenih panjeva, korijenja, u jarcima – **opasnost od spoticanja!**

Nikada ne raditi sam – uvijek održavati razmak prema drugim osobama, koji je dovoljan, da bi ih se u slučaju opasnosti moglo dozvati u pomoć.

Kada se primijenjuje štitnik za sluh, potrebna je povećana pozornost i obazrivost – jer je uočavanje upozoravajućih zvukova ograničeno (krici, signalni tonovi između ostalog).

Pravovremeno praviti stanke u radu, kako bi preduhitili zamorenost i iscrpljenost – **opasnost od nesreće!**

Raditi mirno i promišljeno – samo pri dobrom osvjetljenju i pri dobroj vidljivosti. Raditi obazrivo, ne ugrožavati ostale.

Prašine koje nastaju za vrijeme rada (na primjer drvena prašina) mogu ugrožavati zdravlje. U slučaju razvoja prašine, nositi masku za zaštitu od prašine.

**Ne pušiti** pri korišćenju i u bližoj okolini uređaja – **opasnost od izbijanja požara!**

Lanac pile provjeravati redovito, u kratkim vremenskim razmacima, a pri osjetnim promjenama odmah provjeriti:

- isključiti/isključiti uređaj, pričekati da lanac pile dođe u stanje mirovanja, izvući akumulator van
- provjeriti stanje i čvrsti dosjed
- provjeriti naoštrenost

Kada je uređaj uklopljen/uključen, ne dodirivati lanac pile. Ukoliko neki predmet blokira lanac pile, smjesta isključiti/isključiti uređaj – tekak potom ukloniti predmet – **opasnost od zadobivanja ozljeda!**

Prije nego što napustimo uređaj: isključiti/isključiti uređaj, razdjelnu/blokirnu polugu postaviti na  i akumulator izvaditi iz uređaja.

Pri zamjeni lanca pile isključiti/isključiti uređaj, razdjelnu/blokirnu polugu postaviti na  i akumulator izvaditi iz uređaja. Uslijed nehotimičnog pokretanja motora – **opasnost od ozljeda!**

Ukoliko uređaj nije bio izložen određenom opterećenju (npr. djelovanju sile uslijed udarca ili pada), prije nastavka rada obavezno provjeriti radno sigurno stanje – pogledati također poglavlje "Prije početka rada". Posebice provjeriti funkcionalnu valjanost sigurnosnih uređaja/naprava. Uređaji koji nisu u radno sigurnom stanju, niti u

jednom slučaju ne koristiti dalje. U slučaju dvojbe potražiti savjet stručnog trgovca.

#### Pri radu u visini:

- uvijek koristiti radnu podizajnu platformu
- nikada ne raditi na ljestvama ili stojeći u drvu
- nikada ne raditi na nestabilnim mjestima
- nikada ne raditi s jednom rukom

#### Nakon rada

Uređaj čistiti od prašine i nečistoće – ne upotrebljavati sredstva za otapanje masti.

#### Uređaj držati i voditi



Uređaj **uvijek držati s obje ruke**: desna ruka na ručki za posluživanje – lijeva ruka na držku – također i ako ste ljevak.

Radi sigurnog vođenja ručku za posluživanje i držak čvrsto obuhvatiti palcima.

#### Piliti/kresati grane

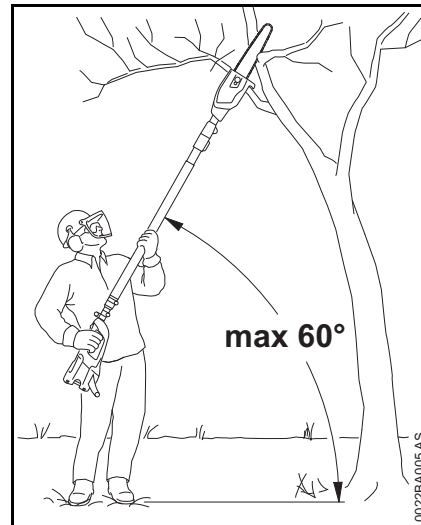

Uređaj držati koso, ne stajati direktno ispod grane koju pilimo. Ne premašivati kut od 60° prema horizontalama. Paziti na drvo koje pada.

Osloboditi teren u području rada – odstraniti grane i grančice koje su pale.

Prije piljenja grana odrediti put bijega/uzmaka i ukloniti prepreke.



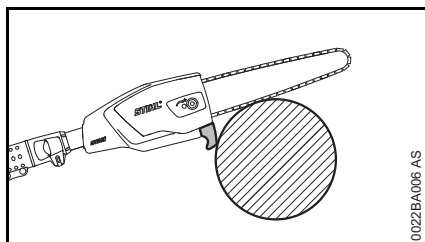

Pri rezu odvajanja vodilicu u području kuke na grani dovesti do uređaja. Pri početku reza odvajanja time se izbjegavaju trzajni pokreti uređaja.

Raditi samo s ispravno naoštrenim i zategnutim lancem pile – razmak omeđivača dubine ne smije biti prevelik.

Rez odvajanja vršiti odozgo prema dolje – tako izbjegavamo zaglavljivanje pile u rezu.

Kod debelih, teških grana vršiti rasteretni rez – pogledati poglavlje "Uporaba/primjena".

Grane koje stoje pod naponom – koje su zategnute, piliti samo s najvećim oprezom – **opasnost od zadobivanja ozljeda!** Uvijek prvo na tlačnoj strani zapiliti rasteretni rez, zatim na vlačnoj strani izvršiti rez odvajanja – time izbjegavamo zaglavljivanje pile u rezu.

Oprez pri rezanju rascjepkanog drveta – **opasnost od zadobivanja ozljeda uslijed istovremeno iščupanih komada drveta!**

**Na obronku uvijek stajati iznad ili postrance** od grane koju pilimo. Paziti na granje koje se kotrlja.

Na kraju reza uređaj više nije poduprt u rezu preko rezne garniture. Korisnik/poslužitelj mora preuzeti težinu uređaja – **opasnost od gubitka kontrole!**

Uređaj izvlačiti iz reza samo s lancem pile u radu.

Ne dopustiti da na lanac pile dospiju strana tijela: kamenje, čavli itd. mogu biti zavrtnoženi i tako oštetiti lanac pile.

Ako rotirajući lanac pile udari o kamen ili neki drugi čvrsti predmet može doći do stvaranja iskri, pri čemu se pod određenim okolnostima mogu zapaliti lako zapaljivi materijali. I suhe biljke i šiblje lako su zapaljivi, osobito pri vrućim i suhim vremenskim uvjetima. Ako postoji opasnost od požara ne koristiti kresač visokih grana u blizini lako zapaljivih materijala, suhih biljaka ili šiblja. Obavezno se kod nadležnih šumarskih službi informirati postoji li opasnost od požara.

### Vibracije

Ovaj uređaj se odlikuje malim vibracionim/titrajnim opterećenjem ruku.

Unatoč tome se korisniku preporučuje medicinska provjera, ukoliko u pojedinačnom slučaju postoji sumnja na smetnje u protoku krvi u rukama (na primjer trnci u prstima).

### Održavanje i popravci

Prije vršenja svih popravaka i radova održavanja, razdjelnu polugu postaviti na  i akumulator izvaditi van iz uređaja. Na taj način ne dolazi do nehotimičnog zaleta/starta motora.

Redovito održavati uređaj. Vršiti samo radove održavanja i popravke, koji su opisani u uputi za uporabu. Sve ostale radove povjeriti na izvedbu stručnom trgovcu.

STIHL preporučuje, da se radovi održavanja i popravci povjere na izvedbu samo stručnom trgovcu tvrtke STIHL. Stručnim trgovcima tvrtke STIHL se nude redovita školovanja, a tehničke informacije im stoje na raspolaganju.

Upotrebljavati samo pričuvne dijelove visoke kakvoće. U protivnom može postojati opasnost od nesreća ili kvarova/šteta na uređaju. U slučaju pitanja uz to, obratiti se za savjet stručnom trgovcu.

Tvrtka STIHL preporučuje uporabu originalnih pričuvnih dijelova tvrtke STIHL. Oni su po svojim karakteristikama optimalno prilagođeni uređaju i zahtjevima korisnika.

Ne vršiti izmjene na uređaju – time možete ugroziti vlastitu sigurnost – **opasnost od nesreće!**

Električnim kontaktima, kao i priključnom vodu i mrežnom utikaču uređaja za punjenje redovito provjeravati bespriječnost izolacije i starenje (lomljivost).

Električne ugradbene dijelove, kao na primjer priključni vod uređaja za punjenje, smiju obnavljati, naime dovoditi u stanje ispravnosti samo stručnjaci za električnu.

**Uvažavati naputak za oštrenje** – radi sigurnog i ispravnog rukovanja lanac pile i vodilicu uvijek držati u stanju koje je bespriječno za rad, lanac pile ispravno naoštren, zategnut i dobro podmazan.

Pravovremeno vršiti zamjenu lanca pile, vodilice i lančanika.

Ulje za podmazivanje lanca skladištiti samo u propisanim i bespriječno označenim spremnicima.

Dijelove od plastične mase čistiti tkaninom. Sredstva za čišćenje jakog kemijskog sastava mogu oštetiti plastičnu masu.

Proreze za rashladni zrak u kućištu motora čistiti u slučaju potrebe.

Utoke za vođenje akumulatora održavati u čistom stanju, oslobođene nečistoće – u slučaju potrebe očistiti.

Uređaj pohranjivati/skladištiti u suhoj prostoriji, razdjelnu polugu postaviti na , i skladištiti samo, kada je akumulator izvađen.

## Uporaba/primjena

### Priprema

- nositi odgovarajuću zaštitnu odjeću, uvažavati propise o sigurnosti u radu
- teleskopski držak podesiti na željenu duljinu (izvedba s teleskopskim držkom)
- položiti remen za nošenje

### Redoslijed rezanja

Kako bi se olakšalo padanje odrezanih grana, trebalo bi prvo rezati donje grane. Teške grane (s većim promjerom) otpiliti u malim komadima.

### UPOZORENJE

Nikada ne stajati ispod grane, na kojoj radimo – uvažavati prostor na koji se granje koje pada strmoglavljuje! – Grane koje pogode tlo, mogu se odbiti u vis – **opasnost od zadobivanja ozljeda!**

### Zbrinjavanje

Rezno dobro ne bacati u kućno smeće – rezno dobro se može kompostirati!

### Tehnika rada

Desna ruka na ručki za posluživanje, lijevu ruku dovesti u udoban zahvatni položaj na dršku pri blago savijenoj ruci.

S lijevom rukom uvijek zahvaćati u područje crijeva ručke-zahvatnog crijeva.

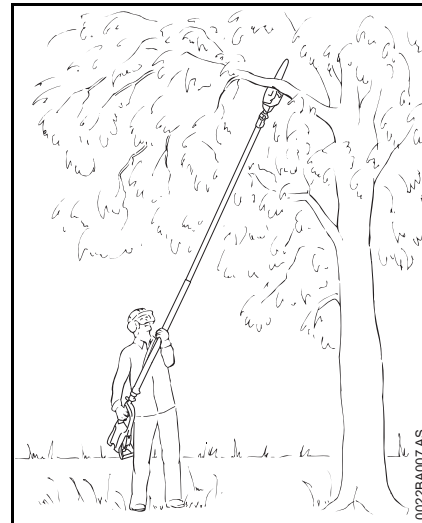

Elevacioni kut bi trebao biti uvijek **60° ili manji!**

Držanje pri kojem se štedi snaga dobiva se pri elevacionom kutu od 60°.

Pri različitim slučajevima primjene može doći do odstupanja od tog kuta.

## Rez odvajanja

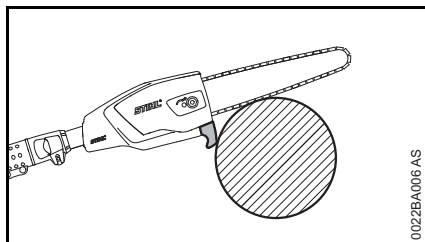

Vodilicu u području kuke na grani dovesti do uređaja i izvršiti rez odvajanja odozgo prema dolje – tako sprječavamo zaglavljivanje pile u rezu.

## Rasteretni rez

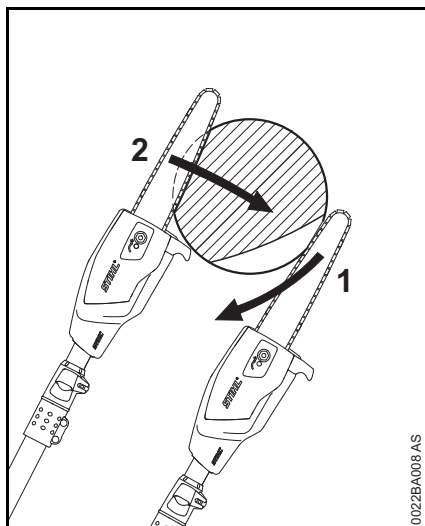

Zbog izbjegavanja guljenja kore kod debelih grana na donjoj strani

- zapiliti rasteretni rez (1), u tu svrhu položiti reznu garnituru i u lučnom obliku voditi do vrha vodilice prema dolje
- Izvršiti rez odvajanja (2) – pritom vodilicu dovesti do uređaja u području kuke na grani

## Čisti rez kod debelih grana

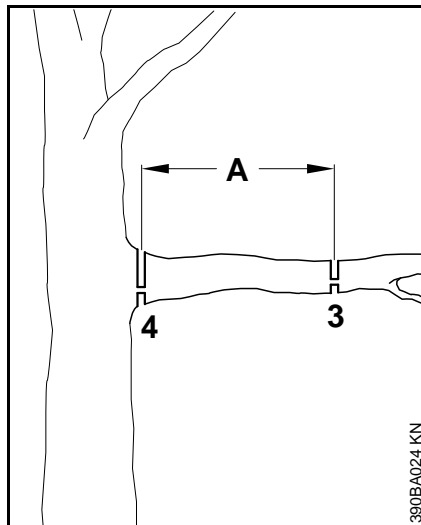

Kod grana promjera iznad 10 cm najprije

- izvršiti predrez (3), s rasteretnim rezom i rezom odvajanja na udaljenosti (A) od cca 20 cm pred željenim mjestom reza, zatim izvršiti čisti rez (4), s rasteretnim rezom i rezom odvajanja na željenom mjestu

## Rez preko prepreka



Zahvaljujući velikom dosegu grane se mogu rezati i preko prepreka, kao što su na primjer vode. Elevacioni kut ovisi od položaja grane.

## Rez iz radne podizajne platforme

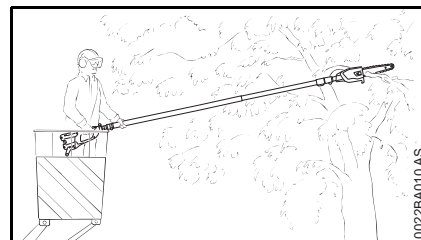

Zbog velikog dosega grane se mogu rezati direktno na deblu, bez da pri tome putem radne podizajne platforme oštetimo druge grane. Elevacioni kut ovisi od položaja grane.

## Rezna garnitura

Lanac pile, vodilica i lančanik sačinjavaju reznu garnituru.

Rezna garnitura koju sadrži opseg isporuke je optimalno prilagođena na kresač visokih grana.

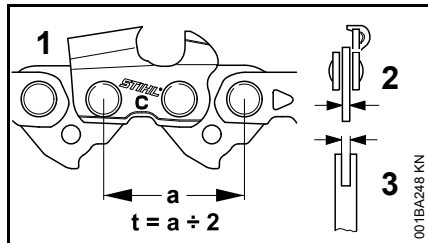

- podjele (t) lanca pile (1), lančanika i skretne zvijezde Rollomatic vodilice se moraju podudarati/ moraju biti usklađene
- debljina pogonske karike (2) lanca pile (1) mora biti u skladu sa širinom utora vodilice (3)

Pri sparivanju komponenti koje ne odgovaraju jedna drugoj, rezna garnitura se već nakon kraćeg vremena, provedenog u pogonu/radu, može ireparabilno oštetiti.

## Štitnik lanca

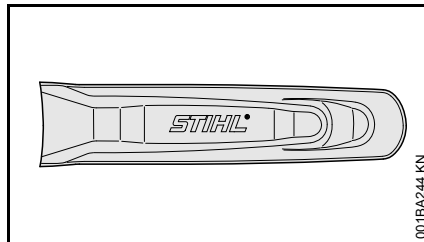

Opseg isporuke sadrži štitnik lanca, koji odgovara reznoj garnituri.

Ukoliko se vodilice upotrebljavaju na kresaču visokih grana, uvijek se mora upotrebljavati odgovarajući štitnik lanca, koji pokriva kompletnu vodilicu.

Na štitniku lanca je postrance utisnut podatak o duljini tome odgovarajućih vodilica.

## Montiranje vodilice i lanca pile

### demontirati poklopac lančanika.

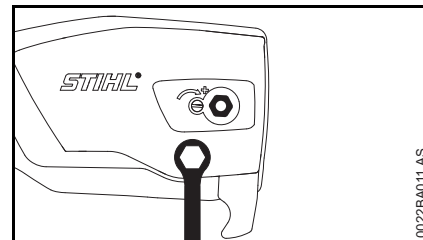

- Odvrnuti maticu i skinuti poklopac lančanika.

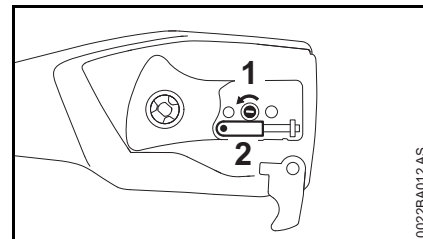

- vijak (1) zakretati na lijevo sve dok stezni zasun (2) ne naliže lijevo na šupljinu kućišta, zatim okrenuti natrag za 5 okreta

## Položiti lanac pile

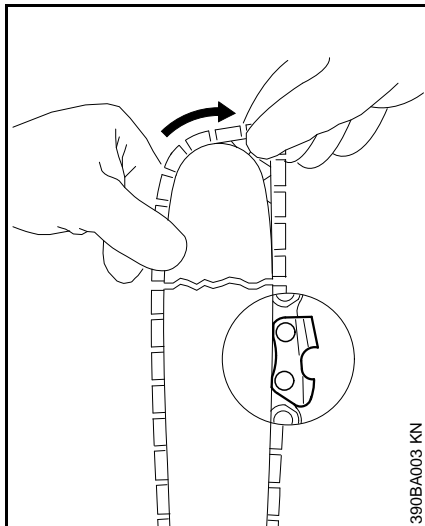

### **!** UPOZORENJE

Obučiti zaštitne rukavice – opasnost od zadobivanja ozljeda uslijed oštrih zuba za rezanje.

- Lanac pile polagati počevši na vrhu vodilice.

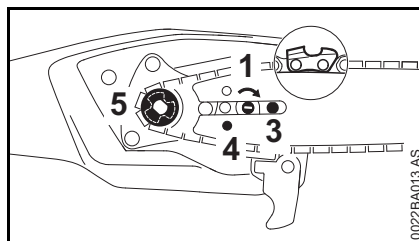

- Vodilicu položiti preko vijka (3), a provrt za fiksiranje (4) preko rukavca na steznom zasunu – istovremeno lanac pile položiti preko lančanika (5)
- Vijak (1) zakretati na desno sve dok lanac pile još samo malo visi s donje strane – i dok nosevi pogonskih karika ne uđu u utor vodilice
- Ponovno postaviti poklopac – i matice ručno samo lagano pritegnuti.
- Dalje postupati kao u poglavlju "Zatezanje lanca pile".

## Zatezanje lanca pile

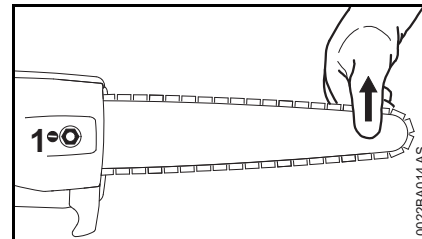

Za naknadno zatezanje:

- Isključiti motor, razdjelnu polugu postaviti na  i izvaditi akumulator
- rastaviti matice
- vodilicu podići na vrhu
- s odvijačem vijak (1) zakretati na desno tako dugo, dok lanac pile ne nalegne na donju stranu vodilice
- ponovno podići vodilicu i čvrsto pritegnuti matice
- dalje postupati kao što je razvidno u poglavlju "Provjeriti zategnutost lanca pile"

Novi lanac pile se mora češće naknadno zatezati od onog, koji je već dulje vrijeme u radu/pogonu!

- Češće kontrolirati zategnutost lanca – pogledati poglavlje "Upute za rad/pogon".

## Provjera zategnutosti lanca pile

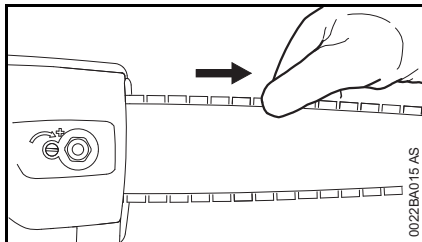

- Isključiti motor, razdjelnu polugu postaviti na  i izvaditi akumulator
- obući zaštitne rukavice
- Lanac pile mora nalijegati na donju stranu vodilice i mora se moći ručno povući preko vodilice
- ukoliko je potrebno, naknadno zategnuti lanac pile

Novi lanac pile se mora češće naknadno zatezati od onog, koji je već dulje vrijeme u radu/pogonu.

- Češće kontrolirati zategnutost lanca – pogledati poglavlje "Upute za rad/pogon".

## Ulje za podmazivanje lanca

Radi automatskog, trajnog podmazivanja lanca pile i vodilice – upotrebljavati samo ekološko ulje za podmazivanje lanca koje čuva okoliš – prednost ima biološki brzo razgradivo BioPlus ulje tvrtke STIHL.



### UPUTA

Biološko ulje za podmazivanje lanca mora imati dostatnu postojanost na starenje (na primjer STIHL BioPlus). Ulje s malom postojanošću na starenje ima sklonost brzog zasmoljivanja. Posljedica su čvrste, teško odstranjive naslage, posebice u području pogona lanca, i na lancu pile – sve do blokiranja uljne pumpe.

Na radni vijek/vijek trajanja lanca pile i vodilice znatno utječe kakvoća ulja za podmazivanje – stoga upotrebljavati samo specijalno ulje za podmazivanje lanca.



### UPOZORENJE

**Ne upotrebljavati staro ulje!** Staro ulje može u slučaju duljeg i opetovanog dodira s kožom uzrokovati rak kože, a štetno je i za okoliš!



### UPUTA

Staro ulje nema potrebne karakteristike podmazivanja i nije prikladno za podmazivanje lanca.

## Punjenje uljem za podmazivanje lanca



- Kontrolirati razinu napunjenosti prije početka rada, za vrijeme rada, pri svakoj zamjeni akumulatora kao i prema potrebi.
- Ulje za podmazivanje lanca nadopuniti najkasnije pri svakom drugom vršenju zamjene akumulatora.

Kada se u spremniku za ulje količina ulja ne smanjuje, može se raditi o smetnji u dobavi ulja za podmazivanje provjeriti podmazivanje lanca, očistiti kanale za ulje, eventualno potražiti pomoć stručnog trgovca. STIHL preporučuje, da se radovi održavanja i popravci povjere na izvedbu samo stručnom trgovcu tvrtke STIHL.

## Zapor/zatvarač spremnika za ulje

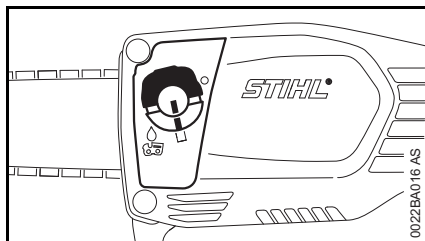

- temeljito očistiti zapor/zatvarač rezervoara i okolinu, kako u spremnik za ulje ne bi dospjela nečistoća
- uređaj pozicionirati tako, da zapor/zatvarač rezervoara pokazuje prema gore

## Otvoriti

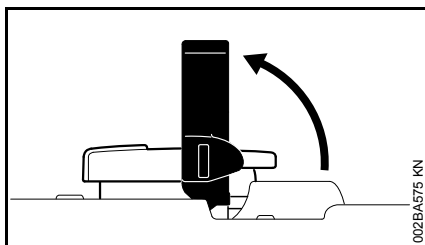

- odklopiti stremen

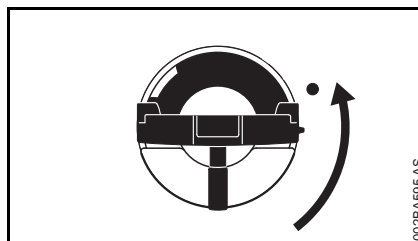

- zakrenuti zapor rezervoara (za cca 1/4 okreta)

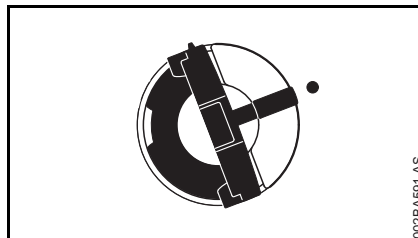

oznake na zaporu rezervoara i na spremniku za ulje se moraju preklapati (biti u nizu)



- skinuti zapor/zatvarač rezervoara

## Punjenje uljem za podmazivanje lanca

- Punjenje uljem za podmazivanje lanca

Pri punjenju ne prolijevati ulje za podmazivanje lanca i ne puniti rezervoar do ruba.

STIHL preporučuje sistem punjenja za ulje za podmazivanje lanca tvrtke STIHL (poseban pribor).

## Zatvaranje

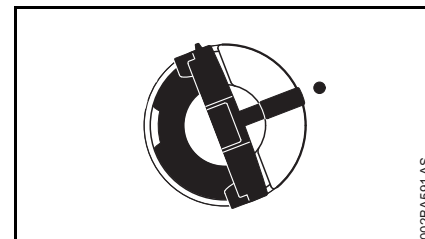

Stremen je okomit:

- postaviti zapor rezervoara – oznake na zaporu rezervoara i na spremniku za ulje se moraju međusobno preklapati (biti u nizu)
- zapor rezervoara pritiskati do uređaja prema dolje

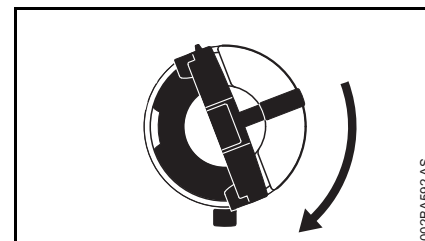

- zapor rezervoara držati pritisnut i zakretati ga u smjeru kretanja kazaljki na satu tako dugo, dok se isti ne uključi/dok ne uđe u funkciju

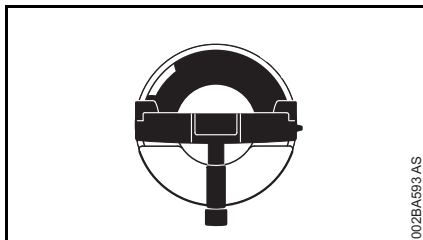

tada se oznake na zaporu rezervoara i na spremniku za ulje međusobno preklapaju

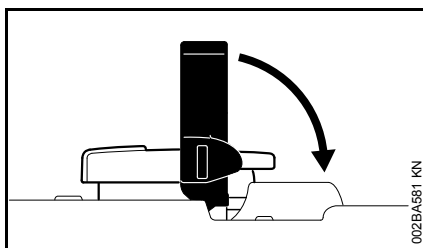

- zaklopiti stremen

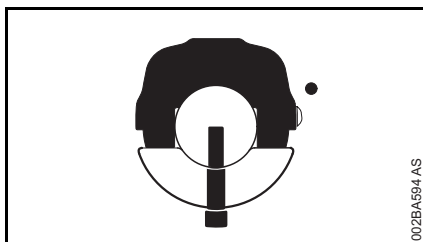

zapor rezervoara je zakračunat

### **Kada se zapor rezervoara ne da zakračunati sa spremnikom za ulje**

donji dio zapora rezervoara je zakrenut nasuprot gornjem dijelu.

- zapor rezervoara skinuti sa spremnika za ulje i promatrati ga, počevši s gornje strane

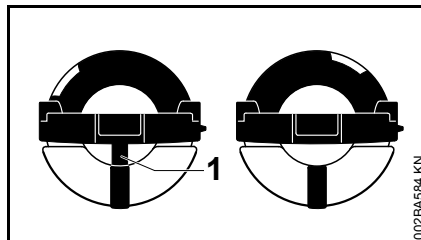

lijevo: donji dio zapora rezervoara je zakrenut – oznaka koja leži-smještena je unutra (1), preklapa se s vanjskom oznakom

desno: donji dio zapora rezervoara u ispravnom položaju – oznaka koja leži-smještena je unutra, nalazi se ispod stremena. Ona se ne preklapa s vanjskom oznakom

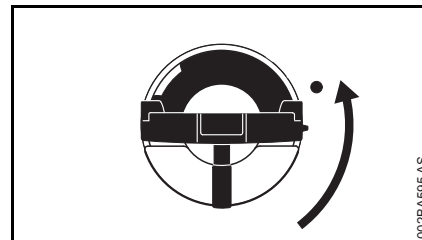

- postaviti zapor rezervoara i zakretati ga suprotno smjeru kretanja kazaljki na satu tako dugo, dok isti ne zahvati u dosjed nastavka za punjenje
- zapor rezervoara zakretati dalje suprotno smjeru kretanja kazaljki na satu (za cca 1/4 okretaja) – donji dio zapora rezervoara se na taj način zakreće u ispravan položaj
- zapor rezervoara zakretati u smjeru kretanja kazaljki na satu i zatvoriti – vidi poglavlje "Zatvaranje"



## Provjera podmazivanja lanca

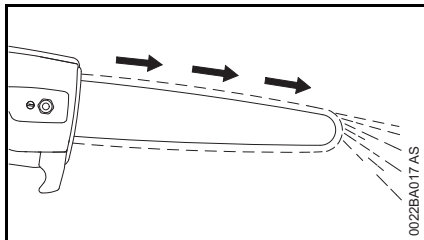

Lanac pile mora uvijek odbacivati malo ulja.

### UPUTA

Nikada ne raditi bez podmazivanja lanca! Kada lanac pile radi na suho, rezna garnitura se u kratkom vremenu ireparabilno uništava. Prije rada uvijek provjeriti podmazivanje lanca i razinu ulja u spremniku.

Svaki novi lanac pile treba fazu/vrijeme uhodavanja od 2 do 3 minute.

Nakon uhodavanja provjeriti zategnutost lanca i ako je potrebno, izvršiti korekciju – pogledati poglavlje "Provjera zategnutosti lanca pile".

## Podešavanje teleskopskog držka

Samo za izvedbu s teleskopskim držkom

### UPOZORENJE

Uvijek isključiti uređaj i razdjelnu polugu postaviti na !

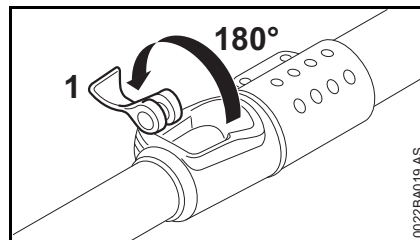

- otvoriti polugu (1) uređaja za brzo zatezanje i nagnuti/nakrenuti do graničnika

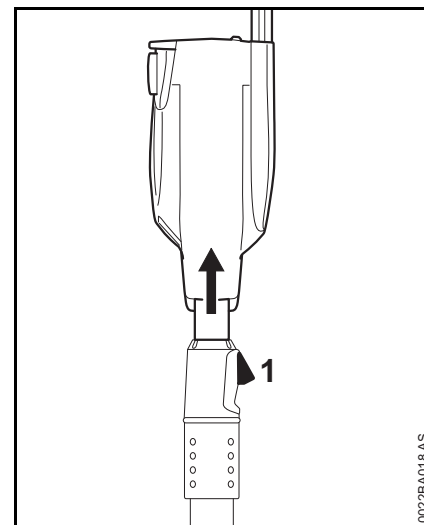

- držak podesiti na željenu duljinu
- zatvoriti polugu (1) i pritisnuti do graničnika
- provjeriti steznu silu – ako stezna sila nije dostatna: nastaviti kao u poglavlju «Podesiti steznu silu»

Stezna sila je dostatna, kada se pri zatvorenom uređaju za brzo zatezanje duljina drška ne može promijeniti.

## Podesiti steznu silu

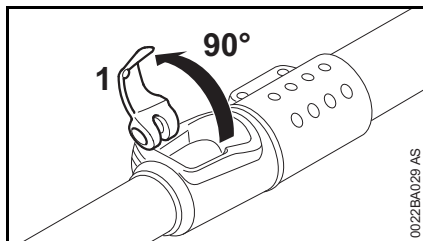

- polugu (1) uređaja za brzo zatezanje otvoriti za 90°

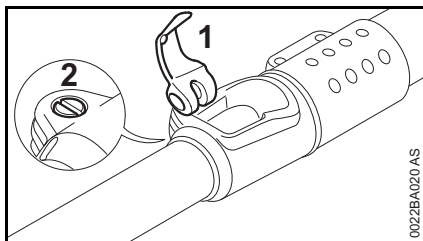

- vijak (2) pažljivo okretati u smjeru kretanja kazaljki na satu do uređaja – poluga se još mora dati s laganom pokretljivošću zatvoriti; u protivnom je stezna sila prevelika
- polugu (1) zatvoriti i pritisnuti do graničnika – stezna sila je previše jaka, ako poluga u potpunosti ne naliježe na graničnik
- Provjeriti steznu silu

Ako stezna sila nije dostatna:

- vijak (2) pažljivo okretati u smjeru kretanja kazaljki na satu u koracima od 1/4 okreta – stezna sila se povećava

Ako je stezna sila prevelika:

- vijak (2) pažljivo okretati u smjeru kretanja kazaljki na satu u koracima od 1/4 okreta – stezna sila se smanjuje

## Položiti remen za nošenje

### Remen za jedno rame

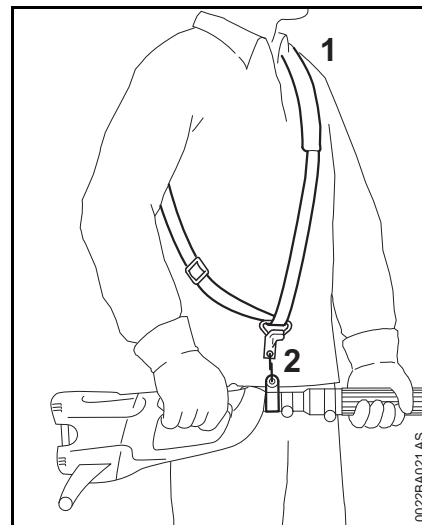

- položiti remen za jedno rame (1)
- Duljinu remena podesiti tako da se karabiner (2) kad je uređaj obješen nalazi u visini desnog boka

### Sustav za nošenje na leđima (posebni pribor)

vidjeti "Sustav za nošenje na leđima"

## Na leđima nosivi sistem

Na leđima nosivi sistem može se kao poseban pribor dobiti za uređaje s teleskopskim držkom.

Za ravnomjernu raspodjelu opterećenja na ramena, leđa i bokove.

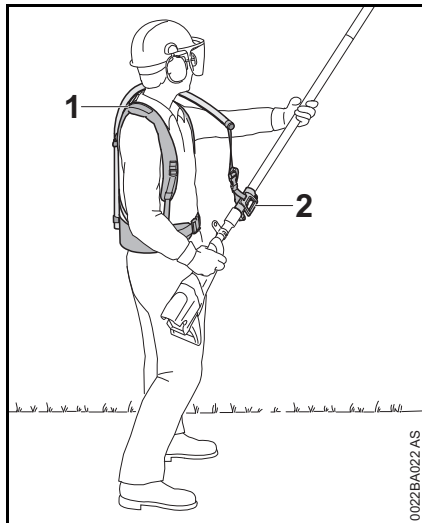

- položiti na leđima nosivi sistem (1) i podesiti ga – kao što je opisano u istovremeno isporučenom priloženom informativnom listu
- vodilo (2) pričvrstiti na držak uređaja
- uređaj za vrijeme rada pričvrstiti na remen za nošenje

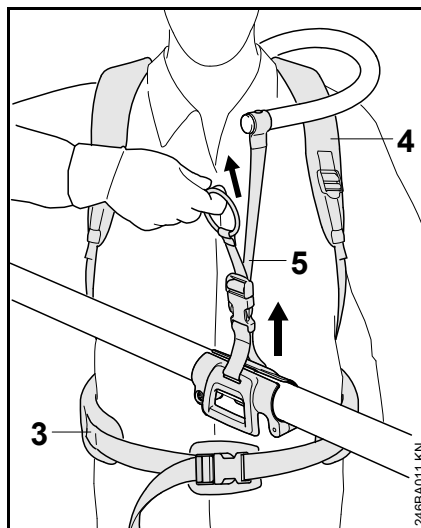

- podesiti zdjelični remen (3), oba ramena remena (4) i remen za nošenje (5)

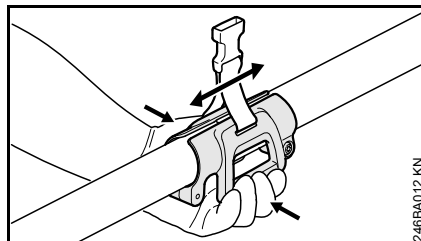

- pritisnuti zahvatne ručke, pri tome pomaknuti vodilo na držku

## Električno priključiti uređaj za punjenje

Mrežni napon i radni/pogonski napon moraju biti usklađeni..

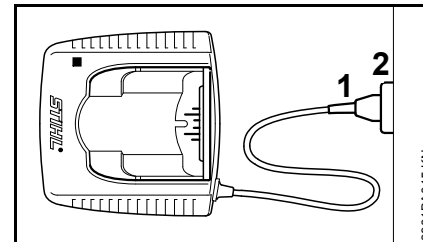

- Mrežni utikač (1) gurnuti u utičnicu (2).

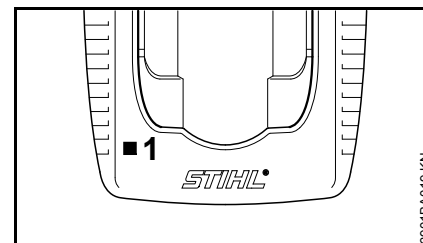

Pošto je uređaj za punjenje priključen na opskrbu strujom, nastupa samotestiranje. Za vrijeme tog postupka svjetleća dioda (1) na uređaju za punjenje svijetli cca 1 sekundu zelenim svjetlom, a zatim crvenim, te se ponovno gasi.

## napuniti akumulator

Pri isporuci akumulator nije u potpunosti napunjen.

Preporučuje se, da se akumulator prije prvog stavljanja u rad/pogon napuni u potpunosti.

- Uređaj za punjenje priključiti na opskrbu strujom – mrežni napon i radni/pogonski napon uređaja za punjenje se moraju podudarati – pogledati poglavlje "Električno priključivanje uređaja za punjenje".

Uređaj za punjenje koristiti samo u zatvorenim i suhim prostorima pri ambijentalnim temperaturama od +5 °C do +40 °C (41 °F do 104 °F).

Punite isključivo suhe akumulator. Vlažan akumulator osušite prije početka punjenja.

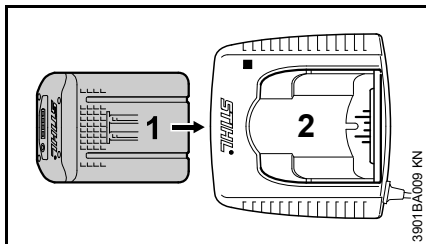

- Akumulator (1) gurati u uređaj za punjenje (2) do prvog osjetnog otpora – zatim pritiskati do graničnika.

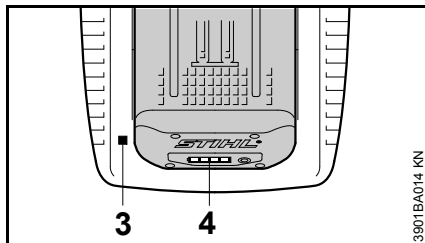

Nakon umetanja akumulatora svijetli svjetleća dioda (3) na uređaju za punjenje – pogledati poglavlje "Svjetleće diode (LED) na uređaju za punjenje".

Punjenje započinje čim svjetleće diode (4) na akumulatoru zasvijetle zeleno – pogledati poglavlje "LED diode na akumulatoru".

Vrijeme punjenja ovisi o različitim utjecajima kao što su stanje akumulatora, temperatura okoline i sl., te može odstupati od navedenih vremena punjenja.

Za vrijeme rada akumulator se u uređaju zagrijava. Ukoliko se u uređaj za punjenje umetne zagrijan akumulator, može nastati potreba za ohlađivanjem akumulatora prije punjenja. Postupak punjenja počinje tekar onda, kada je akumulator ohlađen. Vrijeme punjenja se uslijed vremena, potrebnog za ohlađivanje, može produljiti.

Za vrijeme postupka punjenja se zagrijavaju akumulator i uređaj za punjenje.

### Punjači AL 300, AL 500

Punjači AL 300 i AL 500 opremljeni su ventilatorom za hlađenje akumulatora.

### Uređaj za punjenje AL 100

Uređaj za punjenje AL 100 čeka s postupkom punjenja dok se akumulator sam od sebe ne ohladi. Hlađenje akumulatora odvija se na način da zrak okoliša preuzima toplinu.

### Kraj punjenja

Kada je akumulator u potpunosti napunjen, uređaj za punjenje se automatski isklapa/isključuje, uz to:

- gase se svjetleće diode na akumulatoru
- gasi se svjetleća dioda na uređaju za punjenje
- isklapa/isključuje se ventilator/puhalo uređaja za punjenje (ukoliko postoji u uređaju za punjenje)

Na kraju punjenja napunjen akumulator izvaditi iz uređaja za punjenje.



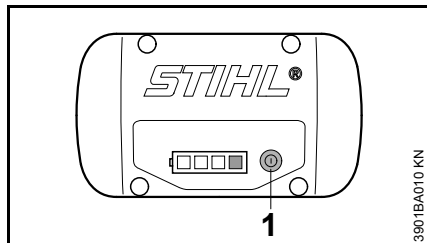

## Svjetleće diode na akumulatoru

Četiri svjetleće diode pokazuju stanje napunjenosti akumulatora, kao i probleme koji nastaju na akumulatoru ili na punjaču.



- Pritisnuti tipku (1), kako bi aktivirali prikaz (pokazivač) – prikaz se samostalno gasi nakon 5 sekundi

Svjetleće diode mogu svijetliti ili treperiti zeleno ili crveno.

-  LED dioda trajno svijetli zeleno.
-  LED dioda treperi zeleno.
-  LED dioda trajno svijetli crveno.
-  LED dioda treperi crveno.

## Pri punjenju

svjetleće diode trajnim svijetljenjem ili treperenjem pokazuju tijek punjenja.

Pri punjenju se kapacitet koji se upravo puni pokazuje zelenim treperenjem svjetleće diode.

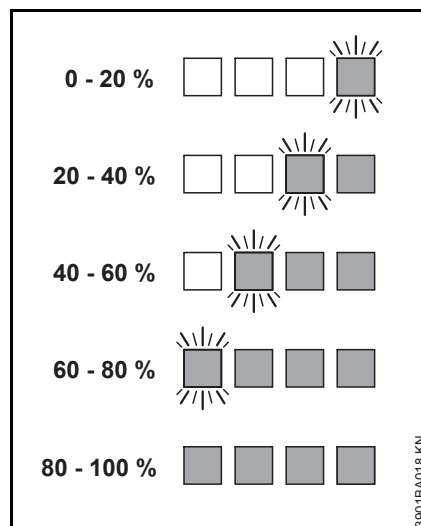

Ako je postupak punjenja završen, svjetleće diode na akumulatoru se automatski isključuju.

Ako svjetleće diode na akumulatoru trepere ili svijetle crveno – pogledati poglavlje "Kada crvene svjetleće diode trajno svijetle/trepere".

## Za vrijeme rada

Zelene svjetleće diode trajnim svijetljenjem ili treperenjem pokazuju stanje napunjenosti.

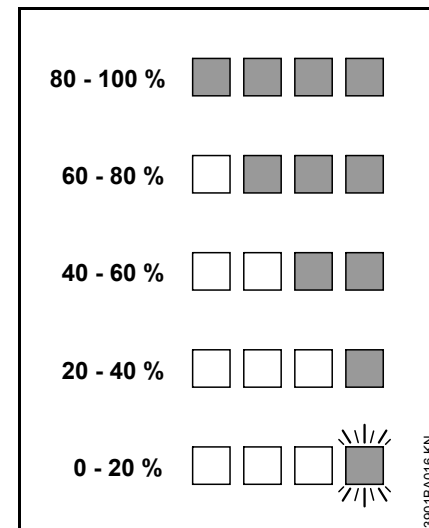

Ako svjetleće diode na akumulatoru trepere ili svijetle crveno – pogledati poglavlje "Kada crvene svjetleće diode trajno svijetle/trepere".

## Kada crvene svjetleće diode trajno svijetle/trepere

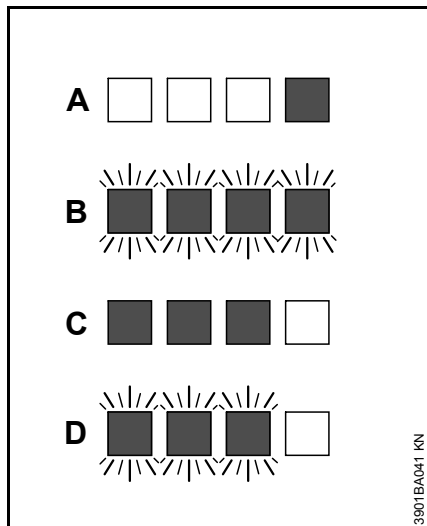

A	1 svjetleća dioda svijetli trajno crveno:	akumulator je previše zagrijan <sup>1) 2)</sup> /hladan <sup>1)</sup>
B	4 svjetleće diode trepere crveno:	Smetnje u radu akumulatora <sup>3)</sup>
C	3 svjetleće diode svijetle trajno crveno:	uređaj je previše zagrijan – pustiti ga, da se ohladi
D	3 svjetleće diode trepere crveno:	Smetnje u radu uređaja <sup>4)</sup>

- 1) Kod punjenja: nakon ohlađivanja/zagrijavanja akumulatora postupak punjenja starta automatski.

- 2) Za vrijeme rada: uređaj se isklapa/isključuje – akumulator pustiti neko vrijeme da se ohladi, u tu svrhu eventualno akumulator izvaditi iz uređaja.
- 3) Elektromagnetska smetnja ili kvar. Akumulator izvaditi iz uređaja i ponovno umetnuti. Uključiti/uklopiti uređaj – ako svjetleće diode još uvijek trepere akumulator je neispravan i mora se zamijeniti.
- 4) Elektromagnetska smetnja ili kvar. Akumulator izvaditi van iz uređaja. Kontakte u akumulatorskoj komori očistiti od nečistoća tupim predmetom. Ponovno umetnuti akumulator. Uključiti uređaj – ako svjetleće diode još uvijek trepere uređaj ne radi ispravno i mora ga provjeriti stručni servis – STIHL preporučuje ovlašteni servis tvrtke STIHL.

## svjetleća dioda na punjaču

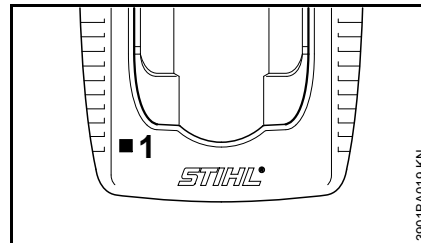

Svjetleća dioda (1) na uređaju za punjenje može trajno svijetliti zeleno ili svjetlucati-žmirkati crveno.

## Zeleno trajno svijetlo ...

... može imati sljedeća značenja:

Akumulator

- se puni
- je previše vruć i prije punjenja mora se ohladiti.

Vidjeti i poglavlje "LED diode na akumulatoru".

Zelena svjetleća dioda na uređaju za punjenje se gasi, čim je akumulator u potpunosti napunjen.

**Crveno svjetlacavo-žmirkavo svjetlo ...**

... može imati sljedeća značenja:

- ne postoji električni kontakt između akumulatora i uređaja za punjenje – izvaditi akumulator i još jednom ga umetnuti
- smetnje u radu akumulatora – vidjeti i poglavlje "LED diode na akumulatoru".
- smetnje u radu punjača – dostaviti na provjeru u ovlašteni servis. STIHL preporučuje stručnog trgovca tvrtke STIHL.

**Uklapanje/uključivanje uređaja**

Pri isporuci akumulator nije u potpunosti napunjen.

Preporučuje se, da se akumulator prije prvog stavljanja u rad/pogon napuni u potpunosti.

- prije umetanja akumulatora u slučaju potrebe odstraniti poklopac za akumulatorsku komoru, u tu svrhu istovremeno pritiskati obje zaporne poluge – poklopac se odkraćunava – i poklopac izvaditi van

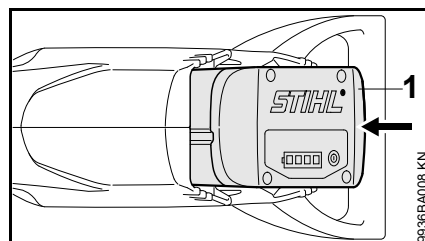
**Umetnuti akumulator**

- Akumulator (1) umetnuti u kutiju uređaja – akumulator klizne u kutiju – lagano pritiskati, dok se čujno ne uključi/dok čujno ne uđe u funkciju

**Uklopiti/uključ. uređaj**

- Skinuti štitnik lanca
- zauzeti siguran i čvrst položaj
- stajati uspravno – uređaj držati rasterećen i uvijek voditi desno od tijela.

- uređaj primiti u obje ruke – jednom rukom na ručki za posluživanje – drugom rukom na crijevu ručke (zahvatno crijevo)
- lanac i vodilicu ne stavljati na pod
- osigurati, da se u zakretnom području uređaja ne zadržavaju druge osobe

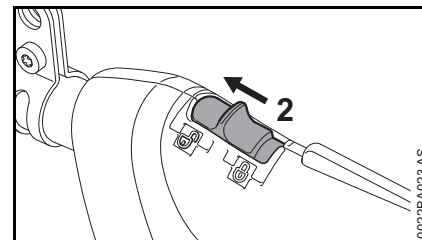

- uređaj otvoriti, u tu svrhu razdjelnu polugul (2) postaviti na ☐

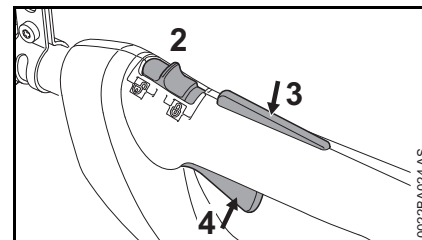

- zapor sklopne poluge (3) i sklopnu polugu (4) istovremeno pritiskati i držati
- Uređaj uvesti u drvo s lancem pile u pokretu i polugom mjenjača povučenom do graničnika

Samo kada razdjelna poluga (2) stoji na ☐ i kada se istovremeno rukuje sa zaporom sklopne poluge (3) i sklopnom polugom (4), motor radi.

## Sklopna poluga

Brojem okretaja motora se može upravljati preko sklopne poluge. Pojačanim pritiskanjem sklopne poluge se broj okretaja motora povećava.

## Isklapanje/isključivanje uređaja

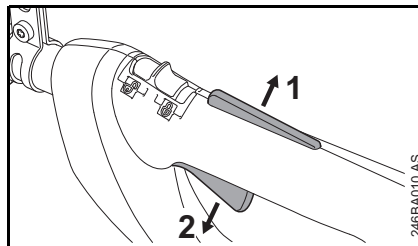

- Ispustiti zapor sklopne poluge (1) i sklopnu polugu (2)

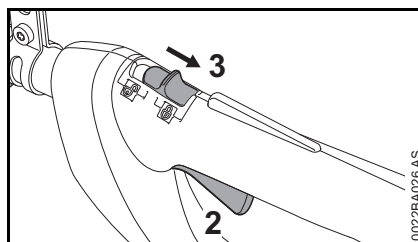

- razdjelnu polugu (3) postaviti na  – sklopnom polugom (2) se ne može rukovati – uređaj je zatvoren, zaštićen od uklapanja/uključivanja

Pri stankama u radu i na kraju rada, akumulator izvaditi van iz uređaja.

## akumulator izvaditi van,

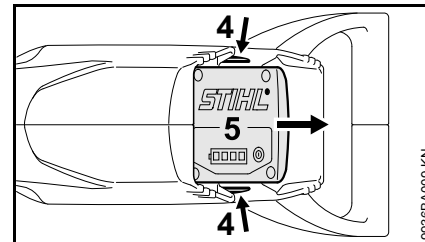

- istovremeno pritisnuti obje zaporne poluge (4) – akumulator (5) se odkraćunava
- akumulator (5) izvaditi van iz kućišta

Kada se uređaj više neće koristiti, treba ga isključiti/isključiti tako, da nitko ne bude ugrožen.

Uređaj osigurati od neovlaštenog pristupa.



## Upute za rad/pogon

- Tijekom rada češće provjeravati napunjenost spremnika ulja za podmazivanje lanca – vidjeti "Punjenje ulja za podmazivanje lanca"

### kontrolirati zategnutost lanca

#### češće kontrolirati zategnutost lanca

Novi lanac pile se mora naknadno češće zatezati od onog, koji je već dulje vrijeme u radu/pogonu.

#### U hladnom stanju

Lanac pile mora nalijegati na donju stranu vodilice, ali mora ga se još uvijek moći lagano ručno povući preko vodilice. Ukoliko je potrebno, naknadno zatezati lanac pile – pogledati poglavlje "Zategnuti lanac pile".

#### Pri radnoj/pogonskoj temperaturi

Lanac pile se isteže i ovješava. Pogonske karike na donjoj strani vodilice ne smiju izlaziti van iz utora – lanac pile inače može odskočiti/odbiti se. Naknadno zatezati lanac pile – pogledati poglavlje "Zategnuti lanac pile"

#### Nakon rada

- razdjelnu polugu postaviti na 
- Akumulator izvaditi van iz uređaja.
- rasteretiti lanac pile, ako je za vrijeme rada pri radnoj/pogonskoj temperaturi bio zatezan

## UPUTA

Lanac pile treba nakon rada obvezno ponovno rasteretiti! Pri hlađenju se lanac pile skuplja. Nerasteričen lanac pile može oštetiti pogonsku osovinu i ležajeve.

#### Kod dugoročnog mirovanja

pogledati poglavlje "Skladištenje/pohranjivanje uređaja"

## Držanje vodilice u stanju reda

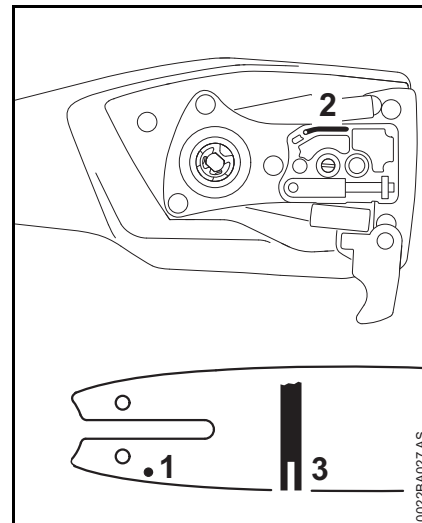

- Vodilicu okrenuti – nakon svakog oštrenja lanca i nakon svake izvršene zamjene lanca – kako bi se izbjeglo jednostrano istrošenje, osobito na mjestu skretanja i na donjoj strani.
- Redovito čistiti provrt za ulaz/dotok ulja (1), kanal za izlaz/istjecanje ulja (2) i utor vodilice (3).
- mjeriti duljinu utora – s mjernim štapom na mjerki za turpijanje (poseban pribor) – u području u kojem je istrošenje radne staze najveće

Tip lanca	Podjela lanca	Najmanja dubina utora
Picco	1/4" P	4,0 mm

Kada utor nije najmanje toliko dubok:

- zamijeniti vodilicu

Pogonske karike inače oštriti na osnovi-  
dnu utora – korijen zuba i spojne karike  
ne naliježu na radnu stazu vodilice.

## Hlađenje motora

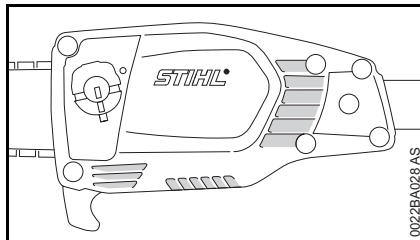

- Proreze za rashladni zrak redovito čistiti sa suhim kistom (gore navedeno)

## Pohranjivanje/skladištenje uređaja

- razdjelnu polugu postaviti na 
- Akumulator izvaditi van
- skinuti lanac pile i vodilicu, očistiti i poprskati sa zaštitnim uljem
- Temeljito očistiti uređaj, osobito proreze za rashladni zrak.
- kod uporabe biološkog ulja za podmazivanje lanca (na primjer STIHL BioPlus), sasvim napuniti spremnik ulja za podmazivanje
- Uređaj pohraniti na suhom i sigurnom mjestu – zaštititi od neovlaštenog korištenja (npr. od djece)

## Poklopac akumulatorske komore (poseban pribor)

Poklopac štiti akumulatorsku komoru od onečišćenja.

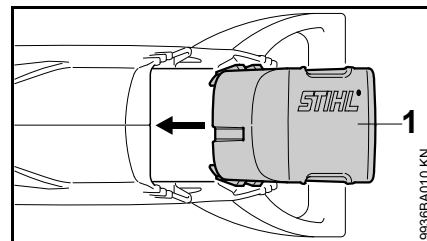

- na kraju rada poklopac (1) gurati u komoru tako dugo, dok se poklopac čujno ne uključi/dok čujno ne uđe u funkciju

## Skladištiti akumulator

- Akumulator izvaditi iz uređaja, naime izvaditi van uređaj za punjenje,
- skladištiti u zatvorenim i suhim prostorijama i pohraniti/uskladištiti na sigurnom mjestu. zaštititi od neovlaštenog korišćenja (na primjer od djece), kao i od onečišćenja
- pričuvene akumulatorne ne skladištiti nekoristišćene – upotrebljavati naizmjenice

Radi optimalnog radnog vijeka akumulator skladištiti pri stanju napunjenosti od cca 30 %.

## Pohraniti/skladištiti uređaj za punjenje

- Akumulator izvaditi van
- izvući mrežni utikač
- Uređaj za punjenje skladištiti u zatvorenim i suhim prostorijama i pohraniti na sigurnom mjestu. zaštititi od neovlaštenog korišćenja (na primjer od djece), kao i od onečišćenja

## Provjera i zamjena lančanika

- Razdjelnu polugu postaviti na  i izvaditi akumulator
- skinuti poklopac lančanika, lanac pile i vodilicu

## Obnoviti/zamijeniti lančanik

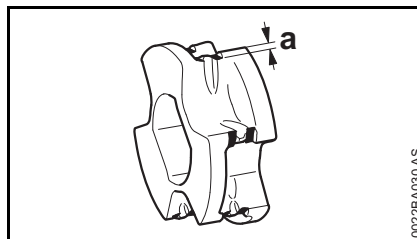

- pošto smo u radu potrošili dva lanca pile ili ranije
- kad su ulazni tragovi (a) dublji od 0,5 mm, jer to loše utječe na radni vijek lanca pile – za provjeru koristiti ispitnu mjerku (poseban pribor)

Lančanik se čuva, kada se u radu naizmjenice koristi dva lanca pile.

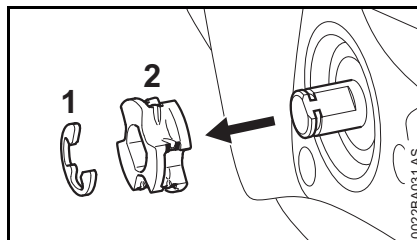

- Pločasti osigurač (1) podići pomoću odvijača
- skinuti lančanik (2)

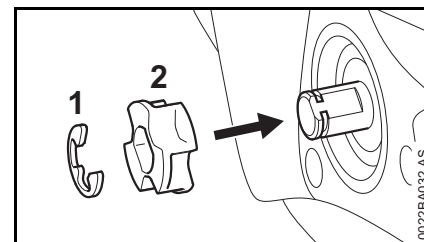

- postaviti novi lančanik (1) i gurnuti do graničnika
- Postaviti pločasti osigurač (1)

## Njega i oštrenje lanca pile

### Piliti bez muke s ispravno naoštrenim lancem pile.

Besprijekorno naoštren lanac se već pri neznatnom potisnom tlaku uvlači bez muke u drvo.

Ne raditi s tupim ili oštećenim lancem pile – to uzrokuje veliko tjelesno naprezanje, veliko titrajno/vibraciono opterećenje, nezadovoljavajući rezultat rezanja i veliko istrošenje.

- razdjelnu polugu postaviti na 
- Izvaditi akumulator
- Čistiti lanac pile
- Lancu pile kontrolirati pukotine i oštećene zakovice
- Zamijeniti oštećene ili istrošene dijelove lanca i te dijelove prilagoditi preostalim dijelovima u obliku i stupnju istrošenja – te naknadno doraditi na odgovarajući način

### UPOZORENJE

Obvezno se treba pridržavati u nastavku navedenih kuteva i dimenzija/mjera. Pogrešno naoštren lanac pile – posebice pre nizak omeđivač dubine – može uzrokovati povećanu sklonost uređaja povratnom udaru – **opasnost od zadobivanja ozljeda!**

### Podjela lanca

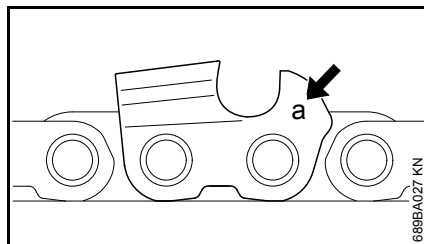

Obilježavanje (a) podjele lanca je utisnuto u području omeđivača dubine svakog zuba za rezanje.

Obilježavanje (a)	Podjela lanca	
	col	mm
7	1/4 P	6,35

Pridjeljivanje promjera turpije sljedi nakon podjele lanca – pogledati tabelu "Alati za oštrenje".

Pri naknadnom oštrenju/dooštavanju, moramo se pridržavati kuteva na zubu za rezanje.

### Kut oštrenja i prsni kut

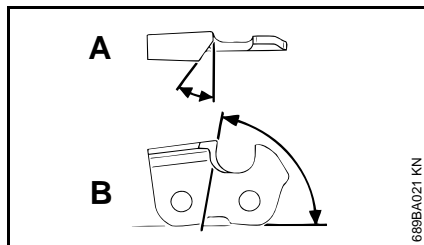

- A Kut oštrenja  
B Prsni kut

Tip lanca	Kut (°)	
	A	B
Picco Micro (PM)	30	75

Oblici zuba

Micro = poludlijetasti zub

Pri uporabi propisanih turpija, naime uređaja za oštrenje i ispravnom podešavanju, automatski se postižu propisane vrijednosti za kuteve A i B.

Kutevi moraju kod svih zuba lanca pile biti isti/jednaki. Kod nejednakih kuteva: grub neravnomjeran rad lanca pile, jako istrošenje, pa sve do loma lanca pile.

### Držać turpije

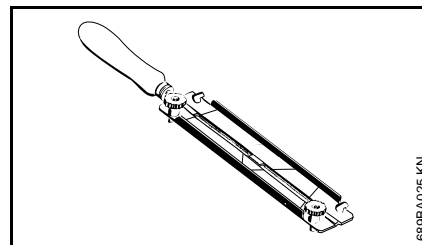

Budući da se ti zahtjevi mogu ispuniti samo nakon dostatne i stalne vježbe:

- **upotrebljavati držać turpije**

Lance pila ručno oštriti samo pomoću držača turpije (poseban pribor, pogledati tabelu "Alati za oštrenje"). Držači turpije imaju oznake za kut oštrenja.

**Upotrebljavati samo specijalne turpije za lance pila!** Ostale turpije nisu prikladne po obliku i vrsti udarca.

## Radi kontrole kuta

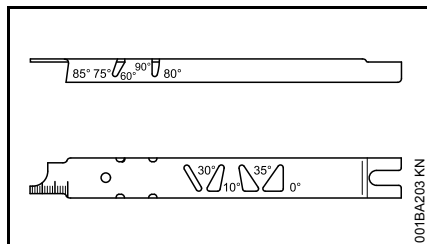

mjerka turpijanja tvrtke STIHL (poseban pribor, pogledati tabelu "Alati za oštrenje") – univerzalni alat za kontrolu kuta oštrenja i prsnog kuta, razmaka omeđivača dubine, duljine zuba, dubine utora i za čišćenje utora i provrta za dotok/ulaz ulja.

## Ispravno oštriti

- razdjelnu polugu postaviti na 
- akumulator izvaditi van iz uređaja
- alate za oštrenje izabrati u skladu s podjelom lanca
- u slučaju potrebe, zategnuti vodilicu
- Lanac pile se ne može blokirati na vodilici. Za ručno oštrenje povećati zategnutost lanca pile sve dok se lanac više ne da prevlačiti preko vodilice. Nakon oštrenja lanac pile ponovno olabaviti. Alternativno skinuti lanac pile s vodilice i oštriti na stacionarnom uređaju za brušenje (FG 2, HOS, USG).

- pri uporabi uređaja FG 2, HOS i USG: skinuti lanac pile i oštriti prema uputi za uporabu uređaja
- oštriti često, skidati malo – za jednostavno naknadno oštrenje/dooštavanje dostaju uglavnom dva do tri poteza turpijom

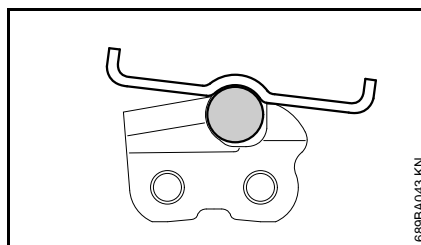
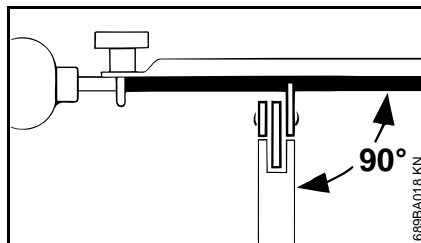

- voditi turpiju: **vodoravno** (u desnom kutu prema postranoj površini vodilice) u skladu s navedenim kutevima – prema oznakama na držaču turpije – držač turpije položiti na krov zuba i na omeđivač dubine
- turpijati samo iznutra prema van
- turpija zahvaća samo u potezu prema naprijed – pri vođenju turpije natrag, podići turpiju
- ne turpijati spojne- i pogonske karike
- u redovitim razmacima turpiju malo zakretati, kako bi se izbjeglo jednostrano istrošenje

- srh nastao turpijanjem, odstraniti s komadom tvrdog drva
- kut provjeravati s mjerkom turpijanja

Svi zubi za rezanje moraju biti jednako dugi.

Kada su duljine zuba nejednake, visine zuba su također različite i uzrokuju grubi rad lanca i stvaranje pukotina u njemu.

- sve zube za rezanje doturpijati na duljinu najkraćeg zuba za rezanje – najbolje je prepustiti, da se taj rad izvrši u radionici s električnim uređajem za oštrenje

## Razmak omeđivača dubine

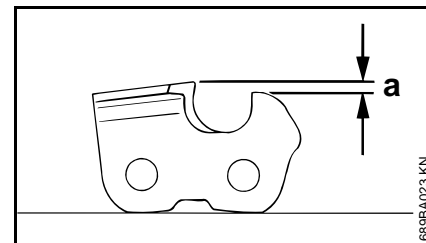

Omeđivač dubine određuje dubinu prodiranja u drvo, a time i debljinu ivera.

- a** Zadani-poželjni razmak između omeđivača dubine i reznog brida/oštrice

Pri rezanju u mekom drvu izvan perioda mraza, razmak se može održavati većim do 0,2 mm (0.008").

Podjela lanca	Omeđivač dubine	Razmak (a)
col	(mm)	mm (col)
1/4 P	(6,35)	0,45 (0.018)

**Naknadno turpijanje omeđivača dubine**

Razmak omeđivača dubine se pri oštrenju zuba za rezanje smanjuje.

- Nakon svakog oštrenja treba provjeriti razmak omeđivača dubine.

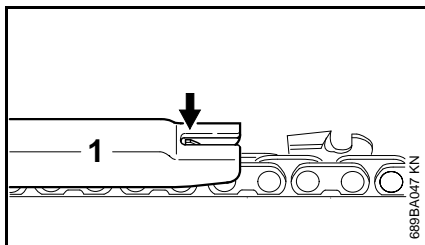

- Mjerku turpijanja (1) koja odgovara podjeli lanca, položiti na lanac pile i pritisnuti na zub za rezanje koji provjeravamo – ako omeđivač dubine viri van preko mjerke turpijanja, omeđivač dubine mora biti naknadno dorađen.

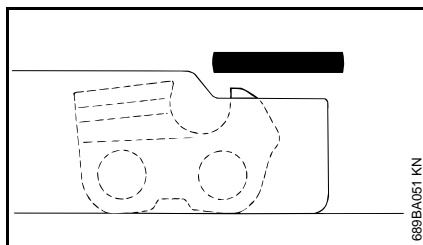

- Omeđivač dubine naknadno doraditi vezano s mjerkom turpijanja.

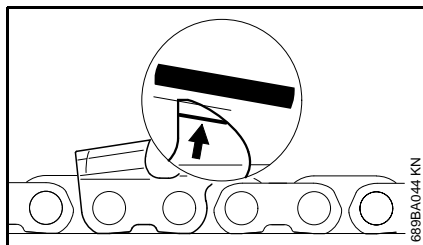

- Na kraju paralelno prema servisnoj oznaci (pogledati strjelicu) naknadno koso doturpijati krov omeđivača dubine – pri tome najviše mjesto omeđivača dubine ne postavljati dalje, tj. više natrag.

**! UPOZORENJE**

Previše niski omeđivači dubine povećavaju opasnost od povratnog udara uređaja.

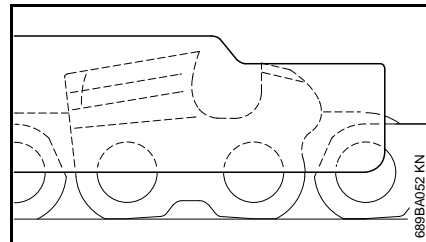

- Položiti mjerku turpijanja na lanac pile – najviše mjesto omeđivača dubine mora biti u svezi s mjerkom turpijanja.
- Pošto smo izvršili oštrenje lanca pile, isti treba temeljito očistiti, odstraniti prijanjajuće iverje, ili brusnu prašinu – intenzivno podmazati lanac pile.
- U slučaju duljih prekida u radu, lanac pile treba očistiti, te pohraniti/uskladištiti nauljen.

**Alati za oštrenje (poseban pribor)**

Podjela lanca	Okrugla turpija Ø	Okrugla turpija	Držać turpije	Mjerka turpijanja	Plosnata turpija	Garnitura za oštrenje	
col (mm)	mm (col)	Kataloški broj	Kataloški broj	Kataloški broj	Kataloški broj	Kataloški broj	
1/4 P	(6,35)	3,2 (1/8)	5605 771 3206	5605 750 4300	0000 893 4005	0814 252 3356	–

## Upute za održavanje- i njegu

Sljedeći podaci se odnose na normalne uvjete primjene. Pri otežanim uvjetima (jaki nanos prašine, jako zasmoljeno drvo, tropsko drvo itd.) i duljeg dnevnog radnog vremena, navedene intervale treba skratiti na odgovarajući način.										
Prije izvođenja svih radova na uređaju, razdjelnu polugu postaviti na  i akumulator izvaditi van.		prije početka rada	na kraju rada, naime dnevno	pri svakom vršenju zamjene akumulatora	jednom tjedno	jednom mjesečno	jednom godišnje	u slučaju kvara/smetnje	u slučaju oštećenja	u slučaju potrebe
Kompletan stroj	očevid (stanje, nepropusnost)	X								
	očistiti		X							
Ručke za posluživanje (razdjelna poluga, zapor sklopne poluge i sklopna poluga)	provjera rada/funkcije	X		X						
	očistiti		X							X
Spremnik ulja za podmazivanje	očistiti					X				
Podmazivanje lanca	provjeriti	X		X						X
Lanac pile	provjeriti, također paziti na stanje naoštrenosti	X		X						X
	kontrolirati zategnutost lanca	X		X						X
	oštriti									X
Vodilica	provjeriti (istrošenje, oštećenost)	X								
	očistiti i okrenuti				X			X		
	osloboditi od srha									X
	zamijeniti								X	X
Lančanik	provjeriti				X					
	zamijeniti									X
Usisni raspori za rashladni zrak	Očevid		X							
	očistiti									X
Akumulator	Očevid	X						X	X	
Akumulatorska komora	očistiti	X						X		
	provjera funkcije/rada (izbačaj, akumulator)	X								
Dostupni vijci i matice	naknadno pritegnuti									X
Sigurnosne naljepnice	zamijeniti								X	

## Minimiranje istrošenja i izbjegavanje kvarova/šteta

Pridržavanjem navoda iz ovog naputka za korišćenje spriječavate i izbjegavate prekomjerno istrošenje i kvarove na uređaju.

Korišćenje, održavanje i skladištenje uređaja moraju se vršiti tako pažljivo, kao što je opisano u ovom naputku za korišćenje.

Korisnik/poslužitelj je odgovoran za sve kvarove/štete, koje su uzrokovane neuvažavanjem uputa o sigurnosti u radu, uputa za posluživanje i održavanje. To osobito vrijedi za:

- vršenje izmjena na proizvodu, koje tvrtka STIHL nije dozvolila
- uporabu alata ili pribora, čija primjena nije dozvoljena, prikladna ili je glede kakvoće manje vrijedna
- uporabu uređaja koja nije u skladu s odredbama
- primjenu uređaja na sportskim- ili natjecateljskim priredbama
- kvarove/štete, nastale kao posljedica daljnjeg korišćenja uređaja s pokvarenim ugradbenim dijelovima

### Radovi održavanja

Svi radovi, navedeni u poglavlju "Upute za održavanje- i njegu", moraju se redovito izvršavati. Ukoliko te radove održavanja korisnik/poslužitelj ne može izvršiti sam, nalog za izvedbu treba povjeriti stručnom trgovcu.

STIHL preporučuje, da se radovi održavanja i popravci povjere na izvedbu samo stručnom trgovcu tvrtke STIHL. Stručnim trgovcima tvrtke STIHL se nude redovita školovanja, a tehničke informacije im stoje na raspolaganju.

Ukoliko se propusti izvedba tih radova ili ih se izvrši nestručno, mogu nastati kvarovi/štete, za koje korisnik/poslužitelj sam odgovara. Tu se između ostalog pribraja sljedeće:

- kvarovi na elektromotoru, nastali kao posljedica nepravovremeno ili nedostatno izvršenog održavanja (primjerice nedostatnog čišćenja vodila za rashladni zrak)
- kvarovi/štete na uređaju za punjenje, nastale uslijed pogrešnog električnog priključka (napona)
- korozija i ostale posljedične štete/kvarovi na uređaju, nastale kao posljedica nestručnog skladištenja i uporabe
- kvarovi/štete na uređaju, nastali kao posljedica uporabe kvalitativno manje vrijednih pričuvnih dijelova

### Dijelovi, podložni istrošenju

Neki dijelovi uređaja podliježu i pri korišćenju u skladu s odredbama normalnom istrošenju i moraju se već prema vrsti i trajanju korišćenja pravovremeno zamijeniti. Tome pripadaju između ostalog:

- lanac pile, vodilica, lančanik
- akumulator



## Važni ugradbeni dijelovi

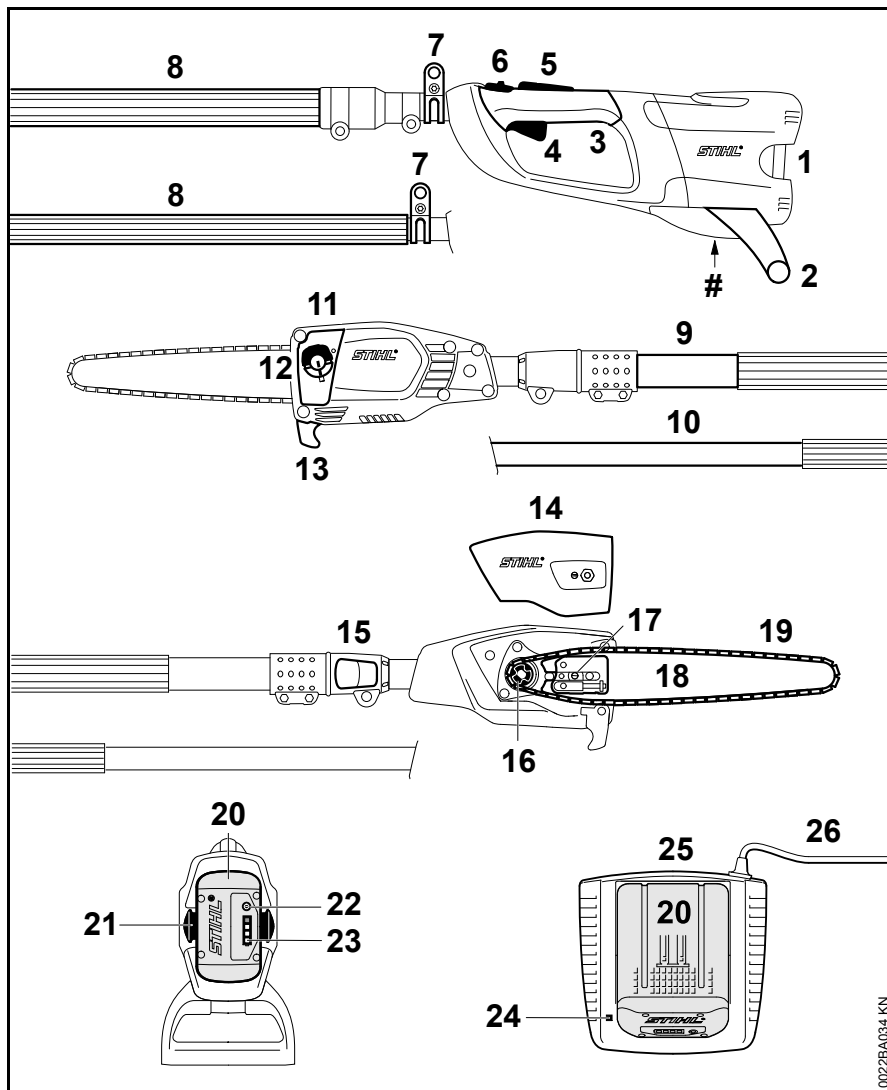

- 1 Komorica za akumulator
- 2 Postolje (posebni pribor)
- 3 Ručka za posluživanje
- 4 Sklopna poluga
- 5 Zapor sklopne poluge
- 6 Razdjelna poluga
- 7 Ušica za nošenje
- 8 Crijevo ručke
- 9 Teleskopski držak (HTA 85)
- 10 kruti držak (HTA 65)
- 11 Spremnik za ulje
- 12 Zapor/zatvarač spremnika za ulje
- 13 Kuka
- 14 Poklopac lančanika
- 15 Uređaj za brzo zatezanje
- 16 Lančanik
- 17 Uređaj za zatezanje lanca
- 18 Vodilica
- 19 Oilomatic-lanac pile
- 20 Akumulator
- 21 Zaporna poluga za zakračunavanje akumulatora
- 22 Tipka za pritiskanje za aktiviranje svjetlećih dioda (LED) na akumulatoru
- 23 Svjetleće diode (LED) na akumulatoru
- 24 Svjetleća dioda (LED) na uređaju za punjenje
- 25 Uređaj za punjenje
- 26 Priključni vod s mrežnim utikačem
- # Broj stroja

002BA034 KN

## Tehnički podaci

### Akumulator

model: litij-ion  
uređaj: AP, AR

Uređajem se smije raditi samo s originalnim akumulatorima STIHL AP i STIHL AR.

Vrijeme rada uređaja ovisno je o energetskom kapacitetu akumulatora.

### Podmazivanje lanca

potpuno automatska uljna pumpa, ovisna o broju okretaja, sa podizajnim klipom

Zapremnina spremnika za ulje: 105 cm<sup>3</sup> (0,105 l)

### Težina

bez rezne garniture, bez akumulatora

HTA 65: 3,4 kg

HTA 85: 4,5 kg

### Rezna garnitura

Stvarna duljina reza može biti manja od navedene duljine reza.

### Vodilice Rollomatic E Mini

Rezna duljina: 25, 30 cm

Podjela: 1/4" P (6,35 mm)

Širina utora: 1,1 mm

### Lanac pile 1/4" P

Picco Micro Mini 3 (71 PM3) tip 3670

Podjela: 1/4" P (6,35 mm)

Debljina pogonske karike: 1,1 mm

### Lančanik

6 zuba za 1/4" P

### Vrijednosti buke i vibracija/titranja

Pri određivanju vrijednosti buke i vibracija uzima se u obzir rad s nominalnim najvećim brojem okretaja.

Daljnje navedene podatke za ispunjenje smjernice poslodavca, vezano uz "Vibracije" 2002/44/EZ vidi pod [www.stihl.com/vib/](http://www.stihl.com/vib/)

### Razina zvučnog tlaka L<sub>p</sub> prema ISO 22868

HTA 65: 76 dB(A)

HTA 85: 76 dB(A)

### Razina zvučne snage L<sub>w</sub> prema ISO 22868

HTA 65: 93 dB(A)

HTA 85: 93 dB(A)

### Vibraciona vrijednost a<sub>hv</sub> prema ISO 22867

	zahvatna ručka, lijevo	zahvatna ručka, desno
HTA 65:	2,5 m/s <sup>2</sup>	2,5 m/s <sup>2</sup>
HTA 85:	1,0 m/s <sup>2</sup>	1,0 m/s <sup>2</sup>

Za razinu zvučnog tlaka i za razinu zvučne snage K-faktor iznosi prema RL 2006/42/EG = 2,5 dB(A); za titranje K-faktor iznosi prema RL 2006/42/EG = 2,0 m/s<sup>2</sup>.

### Transport

Akumulatori tvrtke STIHL ispunjavaju pretpostavke-uvjete koji su navedeni u priručniku UN-a ST/SG/AC.10/11/Rev.5 dio III, pododsjek/pododlomak 38.3.

Poslužitelj/korisnik može akumulatore tvrtke STIHL pri cestovnom transportu bez daljnjih uporišta istovremeno dovesti do mjesta primjene uređaja.

Sadržani litij ionski akumulatori podliježu odredbama zakona o opasnim tvarima.

Pri slanju putem trećih osoba (npr. zračnih prijevoznika ili otpremnika) potrebno je voditi računa o posebnim zahtjevima u pogledu pakiranja i označavanja.

Prilikom pripreme pošiljke potrebno je uključiti stručnjaka za opasne tvari. Molimo pridržavajte se i eventualnih dodatnih lokalnih propisa.

Akumulator zapakirajte tako da se ne može pomicati u ambalaži.

**Za daljnje navedene upute, vezane uz transport, pogledati [www.stihl.com/safety-data-sheets](http://www.stihl.com/safety-data-sheets)**

### REACH

REACH označava EG-odredbu/propis za registriranje, procjenjivanje i dozvolu primjene/dopuštenje kemikalija.

Obavijesti za ispunjenje REACH (EG)-  
odredbe/propisa br. 1907/2006  
pogledati [www.stihl.com/reach](http://www.stihl.com/reach)

## Odklanjanje kvarova/smetnji u radu/pogonu

Prije obavljanja bilo kakvih radova na uređaju akumulator izvaditi iz uređaja.

Smetnja	Uzrok	Otklanjanje
Uređaj ne funkcionira nakon uključivanja	nema električnog kontakta između uređaja i akumulatora	izvaditi akumulator, vizualno provjeriti kontakte i ponovno umetnuti
	Stanje napunjenosti akumulatora je prenisko (1 svjetleća dioda na akumulatoru treperi zeleno)	napuniti akumulator
	Akumulator je pregrijan / prehladan (1 svjetleća dioda na akumulatoru svijetli crveno)	pustiti akumulator da se ohladi / akumulator blago zagrijavati pri temperaturama od oko 15 °C – 20 °C (59 °F – 68 °F)
	Smetnje funkcionalnosti akumulatora. (4 svjetleće diode na akumulatoru trepere crveno)	Akumulator izvaditi iz uređaja i ponovno umetnuti. Uključiti uređaj – ako svjetleće diode još uvijek trepere akumulator je neispravan i mora se zamijeniti.
	Uređaj je pregrijan (3 svjetleće diode na akumulatoru svijetle crveno)	Pustiti uređaj da se ohladi
	Elektromagnetska ili funkcionalna smetnja na uređaju (3 svjetleće diode na akumulatoru trepere crveno)	Akumulator izvaditi iz uređaja. Kontakte u akumulatorskoj komori očistiti od nečistoća tupim predmetom. Ponovno umetnuti akumulator. Uključiti uređaj – ako svjetleće diode još uvijek trepere akumulator je neispravan i mora ga provjeriti specijalizirani servis <sup>1)</sup>
	Vlaga u uređaju i/ili akumulatoru	Osušiti uređaj/akumulator
Uređaj se isključuje tijekom rada	akumulator ili elektronika uređaja su pregrijani	akumulator izvaditi iz uređaja, akumulator i uređaj pustiti da se ohlade
	Električna ili elektromagnetska smetnja	izvaditi akumulator i ponovo ga umetnuti
Vrijeme rada je prekratko	akumulator nije u potpunosti napunjen	napuniti akumulator
	Radni vijek akumulatora je dostignut, odnosno premašen	Akumulator provjeriti <sup>1)</sup> i zamijeniti
	Onečišćena rezna garnitura	očistiti reznu garnituru
Akumulator se pri umetanju zaglavljuje u uređaj/punjač	vodovi / kontakti su onečišćeni	vodove / kontakte oprezno očistiti

## Prije obavljanja bilo kakvih radova na uređaju akumulator izvaditi iz uređaja.

Smetnja	Uzrok	Otklanjanje
Akumulator se ne puni iako svjetleća dioda na punjaču svijetli zeleno	Akumulator je pregrijan / prehladan (1 svjetleća dioda na akumulatoru svijetli crveno)	pustiti akumulator da se ohladi / akumulator blago zagrijavati pri temperaturama od oko 15 °C – 20 °C (59 °F – 68 °F)  Punjač koristiti samo u zatvorenim i suhim prostorima, u temperaturnim uvjetima od 5 °C – 40 °C (41 °F – 104 °F)
Svjetleća dioda na punjaču treperi crveno	nema električnog kontakta između punjača i akumulatora	izvaditi akumulator i ponovo ga umetnuti
	Smetnje funkcionalnosti akumulatora. (4 svjetleće diode na akumulatoru trepere crveno oko 5 sekundi)	Akumulator izvaditi iz uređaja i ponovno umetnuti. Uključiti uređaj – ako svjetleće diode još uvijek trepere akumulator je neispravan i mora se zamijeniti.
	Funkcionalne smetnje na punjaču	Punjač dati na provjeru u specijalizirani servis <sup>1)</sup>

<sup>1)</sup> STIHL preporučuje ovlaštenu servis tvrtke STIHL.

## Upute za vršenje popravaka

Korisnici/poslužitelji ovog uređaja smiju vršiti samo one radove održavanja i njege, koji su opisani u ovom naputku za korišćenje.. Daljnje popravke smiju vršiti samo stručni trgovci.

STIHL preporučuje, da se radovi održavanja i popravci povjere na izvedbu samo STIHL-ovom stručnom trgovcu. STIHL-ovim stručnim trgovcima se nude redovita školovanja, a tehničke informacije im stoje na raspolaganju.

Pri vršenju popravaka ugrađivati samo pričuvne dijelove, čiju primjenu je tvrtka STIHL dozvolila za ovaj motorni uređaj ili tehnički istovrsne dijelove.

Upotrebljavati samo pričuvne dijelove visoke kakvoće. U protivnom može postojati opasnost od nesreća ili kvarova/šteta na uređaju.

STIHL preporučuje uporabu STIHL-ovih originalnih pričuvnih dijelova.

STIHL-ove originalne pričuvne dijelove prepoznaje se po STIHL-ovom kataloškom broju pričuvnog dijela, po oznaci **STIHL** i povremeno po STIHL-ovom znaku za pričuvni dio **G** (na malim dijelovima može stajati samo sam znak).

## Zbrinjavanje

Pri zbrinjavanju uvažavati propise o zbrinjavanju, specifične za dotičnu zemlju.

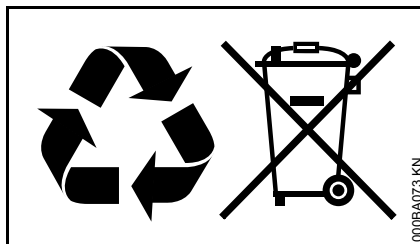

Proizvodi tvrtke STIHL ne pripadaju u kućni otpad. Uređaj STIHL, akumulator, pribor i ambalažu odložite na mjesto za ekološku uporabu.

Aktualne obavijesti glede zbrinjavanja mogu se dobiti kod ovlaštenog distributera tvrtke STIHL.

## EU-izjava o sukladnosti

ANDREAS STIHL AG & Co. KG  
Badstr. 115  
D-71336 Waiblingen

Njemačka

izjavljuje pod punom vlastitom odgovornošću, da

vrsta gradnje: kresač visokih grana s akumulatorom

tvornička oznaka: STIHL

tip: HTA 65

HTA 85

serijska identifikacija: 4857

odgovara dotičnim odredbama smjernica 2006/42/EG, 2014/30/EU i 2011/65/EU i razvijen je i izrađen u skladu je s uvijek uz datum proizvodnje važećim verzijama sljedećih normi:

EN 55014-1, EN 55014-2, EN 60745-1, EN ISO 11680-1

EG-provjera građevnog uzorka prema smjernici 2006/42/EG čl. 12 st. 3 (b) provedena je od strane

VDE Prüf- u. Zertifizierungsinstitut  
(NB 0366)  
Merianstraße 28  
D-63069 Offenbach

certifikacijski br.

HTA 65: 40040471

HTA 85: 40037848

Tehnička dokumentacija pohranjena je kod:

ANDREAS STIHL AG & Co. KG  
Produktzulassung

Godina gradnje i broj stroja navedeni su na uređaju.

Waiblingen, 28.10.2016

ANDREAS STIHL AG & Co. KG

u.z.



Thomas Elsner

rukovoditelj upravljanja proizvodima i uslugama



## Adrese

### STIHL – Uprava

ANDREAS STIHL AG & Co. KG  
Postfach 1771  
71307 Waiblingen

### STIHL – Prodaja

#### **NJEMAČKA**

STIHL Vertriebszentrale AG & Co. KG  
Robert-Bosch-Straße 13  
64807 Dieburg  
Telefon: +49 6071 3055358

#### **AUSTRIJA**

STIHL Ges.m.b.H.  
Fachmarktstraße 7  
2334 Vösendorf  
Telefon: +43 1 86596370

#### **ŠVICARSKA**

STIHL Vertriebs AG  
Isenrietstraße 4  
8617 Mönchaltorf  
Telefon: +41 44 9493030

#### **ČEHOSLOVAČKA REPUBLIKA**

Andreas STIHL, spol. s r.o.  
Chrlická 753  
664 42 Modřice

## STIHL – Uvoznici

### **BOSNA I HERCEGOVINA**

UNIKOMERC d. o. o.  
Bišće polje bb  
88000 Mostar  
Telefon: +387 36 352560  
Telefaks: +387 36 350536

### **HRVATSKA**

UNIKOMERC - UVOZ d.o.o.  
Sjedište:  
Amruševa 10, 10000 Zagreb

Prodaja:  
Ulica Kneza Ljudevita Posavskog 56,  
10410 Velika Gorica

Telefon: +385 1 6370010  
Telefaks: +385 1 6221569

### **TURSKA**

SADAL TARIM MAKİNALARI DIŞ  
TİCARET A.Ş.  
Alsancak Sokak, No:10 I-6 Özel Parsel  
34956 Tuzla, İstanbul  
Telefon: +90 216 394 00 40  
Telefaks: +90 216 394 00 44

## Opće upute o sigurnosti u radu za električne alate

U ovom poglavlju citiraju se opće, tipске sigurnosne upute sadržane u europskoj normi EN 60745 za rukom vođene, motorom pogonjene električne alate. STIHL je obavezan doslovce tiskati te normirane tekstove.

Upute o sigurnosti navedene pod "2) Upute o električnoj sigurnosti" za izbjegavanje električnog udara nisu primjenjive na električne akumulatorske alate tvrtke STIHL.

### UPOZORENJE

Pročitajte sve upute o sigurnosti u radu i naputke. Propusti kod pridržavanja uputa o sigurnosti u radu i naputaka mogu uzrokovati električni udar, izbijanje požara i/ili teške povrede.

Sve upute o sigurnosti u radu sačuvajte na sigurnom mjestu za buduću primjenu.

Pojam "električni alat", koji je upotrebljen u uputama o sigurnosti u radu, odnosi se na električne alate koji rade priključeni na električnu mrežu (s mrežnim kabelom) i na električne alate koji rade s akumulatorom (bez mrežnog kabela).

### 1) Sigurnost na radnom mjestu

- a) Područje rada treba biti čisto i dobro osvijetljeno. Nered ili neosvijetljeno područje rada mogu uzrokovati nesreće.
- b) Ne radite s električnim alatom u okolišu u kojem postoji opasnost od eksplozija, kao ni tamo, gdje se nalaze zapaljive tekućine, plinovi ili prašina. Električni alati proizvode iskre, koje mogu zapaliti prašinu ili pare.
- c) Za vrijeme korišćenja električnih alata držite na sigurnoj udaljenosti djecu i druge osobe. U slučaju skretanja misli ili pri udaljavanju možete izgubiti kontrolu nad uređajem.

### 2) Električna sigurnost

- a) Priklučni utikač električnog alata mora biti u skladu s utičnicom. Na utikaču se niti u jednom slučaju ne smiju vršiti izmjene. Ne upotrebljavajte adapterski utikač zajedno sa zaštitno uzemljenim električnim alatima. Utikači na kojima nisu vršene izmjene i odgovarajuće utičnice smanjuju opasnost od električnog udara.
- b) Izbjegavajte tjelesni kontakt s uzemljenim površinama, kao što su cijevi, grijača tijela, peći i hladnjaci. Kada Vam je tijelo uzemljeno, postoji povećana opasnost od električnog udara.

- c) Električne alate držite na sigurnoj udaljenosti od kiše ili vlage/mokrine. Prodor vode u električni alat povećava opasnost od električnog udara.
- d) Ne primijenjujte kabel u neskladu s njegovom svrhom, kako bi nosili električni alat, kako bi ga ovješavali ili kako bi utikač izvlačili iz utičnice. Kabel/vod držite na sigurnoj udaljenosti od vrućine, ulja, oštih rubova/bridova ili pokretnih dijelova uređaja. Oštećeni ili zapleteni vodovi/kablovi povećavaju opasnost od električnog udara.
- e) Kada s električnim alatom radite na otvorenom, upotrebljavajte samo one produžne vodove/kablove, koji su prikladni za vanjsko područje rada. Uporaba produžnog voda/kabela, prikladnog za vanjsko područje rada, smanjuje opasnost od električnog udara.
- f) Kada se ne može izbjeći rad/pogon električnog alata u vlažnom okolišu, upotrebite zaštitnu strujnu ili nadstrujnu sklopku. Primjena zaštitne strujne ili nadstrujne sklopke smanjuje opasnost od električnog udara.



### 3) Sigurnost osoba

---

- a) **Budite pažljivi, paziti na ono, što radite, i s razumom krenite na rad s električnim alatom. Ne koristite električni alat, ako ste umorni ili pod utjecajem droga, alkohola ili medikamenata.** Trenutak nepažnje pri korišćenju električnog alata može uzrokovati ozbiljne povrede.
- b) **Nosite osobnu zaštitnu opremu i uvijek zaštitne naočale.** Nošenje osobne zaštitne opreme, kao primjerice maske za zaštitu od prašine, cipela koje su sigurne od sklizanja, zaštitnog šljema ili zaštite za sluh, već prema vrsti primjene električnog alata, smanjuje opasnost od zadobivanja ozljeda.
- c) **Izbjegavajte nehotimično stavljanje u rad/pogon. Budite sigurni da je električni alat isklapljen/isključen, prije nego što ga uklapate/priključujete na opskrbu strujom i/ili na akumulator, prije nego što ga preuzimate ili nosite.** Kada pri nošenju električnog alata imate prst na sklopci ili uređaj uključen priključujete na opskrbu strujom, spomenuto može uzrokovati nesreće.
- d) **Prije nego što uklapate/uključujete električni alat, uklonite alate za podešavanje ili ključ za vijke.** Alat ili ključ, koji se nalazi u rotirajućem dijelu uređaja, može uzrokovati zadobivanje ozljeda.

- e) **Izbjegavajte abnormalno držanje tijela. Osigurajte siguran položaj i održavajte u svako vrijeme ravnotežu.** Na taj način možete u neočekivanim situacijama bolje kontrolirati električni alat.
- f) **Nosite prikladnu odjeću. Ne nosite široku odjeću i nakit. Držite kosu, odjeću i rukavice na sigurnoj udaljenosti od dijelova koji se pokreću.** Pokretni dijelovi mogu zahvatiti široku odjeću ili dugu kosu.
- g) **Kada se mogu -montirati uređaji koji hvataju ili usisavaju prašinu, osvjedočite se, da su isti priključeni i da se ispravno upotrebljavaju.** Uporaba uređaja za usisavanje i odstranjivanje prašine može smanjiti ugrožavanje od prašine.

### 4) Uporaba i postupanje s električnim alatom

---

- a) **Nikada ne preopterećujte uređaj. Upotrebljavajte električni alat koji je određen za Vaš rad.** S prikladnim električnim alatom radite bolje i sigurnije u navedenom području snage.
- b) **Ne koristite električni alat, čija je sklopka pokvarena.** Električni uređaj, koji se više neda uklopiti/uključiti ili iskllopiti/isključiti, je opasan i mora se popraviti.

- c) **Izvcite utikač iz utičnice i/ili uklonite akumulator, prije nego što poduzimate podešavanja uređaja, prije nego što vršite zamjenu dijelova pribora ili odlažete uređaj.** Ta mjera opreza sprječava nehotimično startanje električnog alata.
- d) **Pohranjajte/skladištite nekorisćene električne alate izvan dosega djece. Ne dopuštajte korišćenje uređaja osobama, koje nisu s istim upoznate ili nisu čitale ove naputke.** Električni alati su opasni, kada ih koriste neiskusne osobe.
- e) **Njeguajte s pažnjom električne alate. Kontrolirajte, da li su pokretni dijelovi u besprijekornom i radno/funkcionalno valjanom stanju, pazite da se ne zaglavljaju, da dijelovi nisu slomljeni ili oštećeni, te da nema štetnih utjecaja na električni alat. Prije primjene uređaja, oštećene dijelove treba dati na popravak.** Mnoge nesreće imaju uzrok u loše održanim električnim alatima.
- f) **Rezni alati trebaju biti oštri i čisti.** Pažljivo njegovani rezni alati s oštrim oštricama/reznim bridovima zaglavljaju se manje i lakše se vode.
- g) **Upotrebljavajte električni alat, pribor, alate za primjenu itd. u skladu s ovim naputcima. Pri tome uzimajte u obzir uvjete rada i djelatnost, koju treba izvršiti.** Korišćenje električnih alata za svrhe i primjene koje nisu predviđene, može uzrokovati opasne situacije.

## 5) Uporaba i rukovanje alatom za akumulator

---

- a) **punite akumulatoru samo u uređajima za punjenje, koje je proizvođač preporučio.** Za uređaj za punjenje, koji je prikladan samo za određenu vrstu akumulatora, postoji opasnost od izbijanja požara, ako se upotrebljava s drugim akumulatorima.
- b) **u električnim alatima upotrebljavajte samo akumulatoru, koji su za to predviđeni** korišćenje drugih akumulatora može uzrokovati povrede i izbijanje požara
- c) **nekorišćeni akumulator držite na udaljenosti od uredskih spajalica, kovanica, ključeva, čavala, vijaka i drugih malih metalnih predmeta, koji bi mogli uzrokovati premošćivanje kontakata.** Kratki spoj između akumulatorskih kontakata može imati za posljedicu opekline ili izbijanje vatre.
- d) **pri pogrešnoj uporabi može iz akumulatora isteći tekućina. Izbjegavajte kontakt s time (njome). Pri slučajnom kontaktu isprati s vodom. Ukoliko je tekućina dospijela u oči, dodatno zatražiti liječničku pomoć.** Iz akumulatora izlazeća tekućina može uzrokovati iritaciju kože ili opekline.

## 6) Servis

---

- a) **električni alat treba dati na popravak samo kvalificiranim stručnim osobama i samo s originalnim pričuvnim dijelovima.** Na taj način je osigurano održavanje sigurnosti električnog alata.

## Tartalomjegyzék

Ehhez a használati utasításhoz	42	Fontos alkotórészek	71
Biztonsági előírások és munkatechnika	42	Műszaki adatok	72
Alkalmazás	48	Üzemzavarok elhárítása	74
Vágóberendezés	50	Javítási tanácsok	76
Vezetőlemez és fűrészlánc felszerelése	51	Eltávolítása	76
Fűrészlánc feszítése	52	EK Megfelelőségi nyilatkozat	76
Fűrészlánc feszítésének ellenőrzése	52	Általános biztonsági előírások az elektromos szerszámokhoz	77
Lánckenőolaj	52		
Lánckenőolaj betöltése	53		
Lánckenés ellenőrzése	55		
A teleszkópszár beállítása	55		
Hordheveder felhelyezése	56		
Hátra szerelhető hordozórendszer	57		
Töltő készülék elektromos csatlakoztatása	57		
Töltse fel az akkumulátort	58		
Az akkumulátoron lévő LED-ek	59		
A töltőkészüléken lévő LED-ek	60		
A berendezés bekapcsolása	61		
A berendezés kikapcsolása	62		
Üzemeltetési tanácsok	63		
Vezetőlemez rendbentartása	63		
Motorhűtés	64		
A berendezés tárolása	64		
Lánckerék ellenőrzése és cseréje	65		
Fűrészlánc ápolása és élezése	66		
Karbantartási és ápolási tanácsok	69		
Az elkopás csökkentése és a károsodások elkerülése	70		

### Tisztelt vevő!

**Köszönjük, hogy a STIHL cég minőségi áruját vásárolta.**

**Ez a termék modern gyártási technikával és széleskörű, jó minőséget biztosító módszerekkel készült. Cégünk mindent megtesz azért, hogy Ön ezzel a berendezéssel elégedett legyen és azzal minden probléma nélkül dolgozhasson.**

**Ha a berendezéssel kapcsolatban kérdései lennének, kérjük forduljon a kereskedőjéhez, vagy közvetlenül cégünk képviselőjéhez.**

Tisztelettel,



**Dr. Nikolas Stihl**

# STIHL®

HTA 65, HTA 85

Ez a használati utasítás szerzői jogvédelem alatt áll. Minden jog fenntartva, különös tekintettel a sokszorosításra, a fordításra és az elektronikus rendszerekben történő feldolgozásra.

## Ehhez a használati utasításhoz

### Képi szimbólumok

A berendezésen található képi szimbólumok jelentését ebben a használati utasításban részletesen ismertettük.

A készüléktől és a felszereltségtől függően a készüléken a következő képi szimbólumokat helyezhetik el.



A lánckenőolaj tartálya;  
lánckenőolaj



A lánc haladási iránya



A fűrészlánc megfeszítése



A túlterhelésvédelem hőmérséklete



Kireteszelés



Reteszelés

### A szövegrészek jelölése



#### FIGYELMEZTETÉS

Figyelmeztetés baleset- és személyi sérülés, valamint jelentős anyagi károk veszélyére.



#### TUDNIVALÓ

Figyelmeztetés a berendezés vagy az alkotórészek sérülésének veszélyére.

### Műszaki továbbfejlesztés

A STIHL cég valamennyi gépének és munkaeszközének állandó továbbfejlesztésén fáradozik; ezért a gép formájára, műszaki paramétereire és felszerelésére vonatkozóan a változtatás jogát fenntartjuk.

Ezért az ebben a használati utasításban közöltek alapján, és az ábrák szerint támasztott követeléseknek eleget tenni nem tudunk.

## Biztonsági előírások és munkatechnika



Az ezzel a berendezéssel történő munkavégzéskor különleges biztonsági előírások betartása szükséges, mivel a munkavégzéskor nagyon nagy a láncebesség, a vágófogak nagyon élesek, és nagy a berendezés hatósugara.



Az első üzembe helyezés előtt figyelmesen át kell olvasni a teljes használati utasítást és biztonságos helyen kell őrizni azt a későbbi használathoz. A használati utasítás figyelmen kívül hagyása életveszélyt okozhat.

### A használatra vonatkozó tudnivalók

Az akkumulátoros magassági ágnyesőt csak gallyazásra (ágak levágására vagy visszavágására) szabad használni – ne használja azt fadöntéshez.

Az akkumulátoros magassági ágnyesővel kizárólag fát és fa anyagú tárgyakat szabad fűrészelni.

Más célra nem használható a motoros berendezés – **Balesetveszély!**

## Betartandó általános szabályok

Tartsa be az adott országban érvényes biztonsági előírásokat, pl. a szakmai szervezetek, a társadalombiztosítási pénztárak, a munkavédelmi hatóságok és hasonlóak előírásait.

A hangot kibocsátó berendezések használatának időtartamát országos és helyi előírások korlátozhatják.

Aki először dolgozik a berendezéssel: Kérje meg az eladót vagy más szakembert, hogy mutassa be a berendezés biztonságos használatát – vagy vegyen részt szaktanfolyamon.

A berendezéssel fiatalkorúak nem dolgozhatnak – kivéve azokat a 16 éven felüli fiatalokat, akik felügyelet melletti képzésben részesülnek.

A gyermekek, állatok és nézelődők távol tartandók.

A felhasználó tartozik felelősséggel a más személyeket vagy azok tulajdonát érintő balesetekért vagy veszélyekért.

A berendezést csak olyan személyeknek adja át vagy kölcsönözze, akik ezt a modellt és annak kezelését jól ismerik – a használati utasítást is mindig adja át.

Aki a berendezéssel dolgozik, legyen kipihent, egészséges és jó testi állapotban.

Aki egészségügyi okok miatt nem erőltetheti meg magát, az kérdezze meg kezelőorvosát, hogy dolgozhat-e a berendezéssel.

Alkohol fogyasztása után, ill. a reakcióképességet csökkentő gyógyszerek vagy drogok hatása alatt tilos a berendezéssel dolgozni.

Rossz idő esetén (eső, hó, jég, szél) napolja el a munkát – **Fokozott balesetveszély!**

### Ruházat és felszerelés

Viseljen az előírásnak megfelelő ruházatot és felszerelést.



A ruházat legyen a célnak megfelelő, és ne akadályozza a mozgásban. Testhez simuló ruházat – egybeszabott overall, nem munkaköpeny.

Ne viseljen olyan ruházatot, amely beakadhat fába, bozótba vagy a gép mozgó alkatrészeibe. Sál, nyakkendő és ékszer viselete is tilos. A hosszú hajat kösse össze és rögzítse (fejkendővel, sapkával, sisakkal stb.).



**Védőcsizmát** kell viselni – vágásvédővel, recézett talppal és fémbetéttel.



### FIGYELMEZTETÉS



A megsérülések veszélyének elkerülése érdekében az EN 166 szabvány szerinti, szorosan az archoz simuló védőszemüveget kell viselni. Ügyeljen a védőszemüveg szabályos illeszkedésére.

Ha leeső tárgyakra is lehet számítani, viseljen védősisakot.



Ellenálló anyagú (pl. bőr) erős munkakesztyűt kell viselni.

A STIHL a személyi védőfelszerelések széles skáláját kínálja.

### A berendezésre vonatkozóan

A berendezésen ne végezzen semmiféle változtatást – az a biztonságot veszélyeztetheti. Azokért a személyi sérülésekért és anyagi károkért, amelyek a nem engedélyezett adapterek használata miatt következnek be, a STIHL semminemű felelősséget nem vállal.

### A berendezés szállítása

Mindig kapcsolja ki a készüléket és vegye ki az akkumulátort a készülékből, állítsa a kikapcsoló kart  állásba és szerelje fel a láncvédőt – még a rövid idejű szállítások idejére is tegye fel. Így nem lehet véletlenül beindítani a motort.

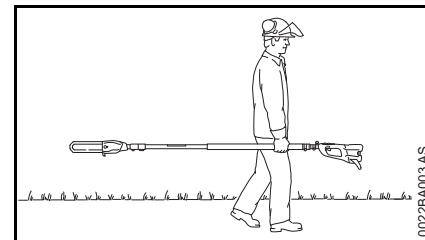

A berendezést csak a száron kiegyensúlyozva vigye – a vágókészlet hátrafelé mutasson.

**Járműveken:** Ügyeljen arra, hogy a berendezés ne dőljön el, ne sérülhessen meg és a lánckeneőolaj ne folyhasson ki belőle.

### A berendezés tisztítása

A berendezés tisztításához ne használjon magasnyomású tisztítókészüléket. Az erős vízugár megrongálhatja a berendezés alkatrészeit.

A berendezést tilos vízzel lefröcskölni.

### A berendezés tárolása

Ha nem használja a berendezést, akkor úgy állítsa le azt, hogy senki se legyen veszélyeztetve. A berendezéshez mások ne férhessenek hozzá.

### Tartozékok és pótalkatrészek

Csakis azokat a szerszámokat, vezetőlemezeket, fűrészláncokat, lánckerekeket vagy tartozékokat használja, amelyeket a STIHL cég ehhez a berendezéshez engedélyezett, vagy amelyek műszaki szempontból illenek a géphez. Az ezzel kapcsolatos kérdéseikkel forduljanak a márkakereskedőhöz. Csak nagyon jó minőségű szerszámokat vagy tartozékokat használjon. Különben balesetek történhetnek, vagy károsodhat a berendezés.

A STIHL eredeti STIHL szerszámok, vezetőlemezek, fűrészláncok, lánckerekek és tartozékok használatát ajánlja. Azok tulajdonságaik szempontjából optimálisan megfelelnek a terméknek és a felhasználó követelményeinek.

## Hajtómű

### Akkumulátor

Figyelembe kell venni a STIHL akkumulátor mellékelt adatlapját vagy használati utasítását és gondosan meg kell őrizni azt.

További szállítási tudnivalók – lásd: [www.stihl.com/safety-data-sheets](http://www.stihl.com/safety-data-sheets)

### Töltőkészülék

Figyelembe kell venni a STIHL töltőkészülék mellékelt adatlapját és gondosan meg kell őrizni azt.

### A berendezés kezelése



Vegye ki az akkumulátort a berendezésből a következő tevékenységek alkalmával:

- Vizsgálati, beállítási és tisztítási munkák
- Munkavégzés a vágókészlettel
- A berendezés magára hagyása
- Szállítás
- Tárolás
- Javítási és karbantartási munkák
- Veszély esetén és vész helyzetben

Így nem lehet véletlenül beindítani a motort.

### A munka megkezdése előtt

Ellenőrizze a berendezés üzembiztos állapotát – tartsa be a használati utasítás megfelelő fejezeit:

- A vezetőlemez megfelelően fel van szerelve
- A fűrészlánc megfelelően meg van feszítve
- A kapcsolóemelő és a kapcsolóemelőzár legyen könnyen mozgatható (a kikapcsoló kar állása: ) – a kapcsolók felengedéskor ugorjanak vissza kiindulási helyzetükbe
- A kapcsolóemelő blokkolva van, ha nincs lenyomva a kapcsolóemelőzár
- Ne végezzen semmiféle változtatást a kezelőelemeken és a biztonsági berendezéseken.
- A kézi fogantyúk legyenek tiszták és szárazak, továbbá olaj- és szennyeződésmentesek – fontos a berendezés biztonságos vezetése miatt.
- Vizsgálja meg a berendezést a sérülések, illetve a kopás szempontjából. A sérült alkatrészeket cserélje ki.
- Ellenőrizze, hogy az akkumulátor nyílásában a berendezés nem érintkezik-e idegen tárggyal.
- Szabályosan tegye be az akkumulátort – annak hallhatóan be kell kattannia
- Ne használjon hibás vagy eldeformálódott akkumulátorokat

A berendezést csakis üzembiztos állapotban szabad működtetni –  
**Balesetveszély!**

A hevederek használatakor adódó vészhelyzet esetére: Gyakorolja be a berendezés gyors levételét. Gyakorlás közben a berendezést ne ejtse a földre, nehogy a gép megrongálódjon.

### Berendezés bekapcsolása

A berendezés bekapcsolását csak sík talajon, stabil és biztonságos helyzetben szabad végezni, biztonságosan fogva a berendezést – a fűrészlánc nem érhet hozzá semmilyen tárgyhoz és a talajhoz.

A berendezést csakis egy személy működtetheti – bekapcsoláskor a munkaterületre ne engedjen másokat.

A berendezést ne kapcsolja be, ha a fűrészlánc a vágáshézagban helyezkedik el.

### Munkavégzés közben

Mindig ügyeljen arra, hogy stabilan és biztonságosan álljon.

Ha veszély fenyeget, ill. vészhelyzetben azonnal kapcsolja ki a berendezést, a kikapcsoló kart pedig állítsa  állásba és vegye ki az akkumulátort.

A berendezés gyors fűrészlánc-leállító rendszerrel rendelkezik – a fűrészlánc azonnal leáll, ha a kapcsolóemeltyűt elengedik.

Ennek működését rendszeresen, rövid időközönként ellenőrizze. Ne működtesse a berendezést, amennyiben a kapcsolóemeltyű elengedésekor a fűrészlánc tovább fut – **Sérülésveszély!** Keresse fel a márkakereskedést.

A berendezést csakis egy személy működtetheti – a munkaterületre ne engedjen másokat.

**Az elektromos szerszámot csak a fogantyú szigetelt felületeinél fogva szabad tartani, mert a fűrészlánc hozzáérhet rejtett vezetékekhez.** Ha a fűrészlánc hozzáér egy feszültség alatt álló huzalhoz, akkor áram alá kerülhetnek az elektromos szerszám fém részei és a kezelőt emiatt áramütés érheti.

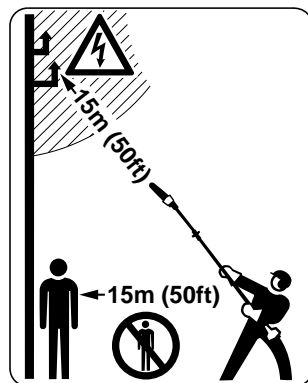

A lehulló ágak és a pattogó faforgácsok miatt a gép 15 m-es körzetében senki sem tartózkodhat a kezelőn kívül – **Sérülésveszély!**

Ezt a távolságot más tárgyakhoz (járművek, ablaküveg) képest is be kell tartani – **Anyagi kár veszélye!**

A vezetőlemez vége és az áramot vezető légvezetékek között tartson legalább 15 m távolságot. Nagyfeszültség esetén nagyobb távolságból is előfordulhat áramátívelés. Ha az áramot vezető légvezetékhez ennél közelebb dolgozik, akkor ki kell kapcsolni abban az áramot.

Ezzel a berendezéssel szabad esőben és nedves körülmények között dolgozni. Az átnedvesedett berendezést a munkát követően meg kell szárítani.

Vigyázat jeges talajon, nedvesség, hó, jég esetén, lejtőkön, egyenetlen felületeken vagy frissen hántolt fa (fakéreg) esetén – **Csúszásveszély!**

Vigyázat fatörzsek, gyökerek, árkok esetén – **Botlásveszély!**

Ne dolgozzon egyedül – másoktól legyen mindig hallótávolságra, így azok szükség esetén segítségére lehetnek.

Ha fülvédőt visel, akkor még nagyobb figyelem és körültekintés szükséges – a veszélyt jelző zajok (kiáltások, jelzőhangok és hasonlóak) kevésbé észlelhetőek.

Idejében tartson munkaszünetet a fáradtság és a kimerültség elkerülése érdekében – **Balesetveszély!**

Nyugodtan és megfontoltan – csak jó fény- és látási viszonyok mellett dolgozzon. Körültekintően dolgozzon, ne veszélyeztessen másokat.

A munka közben keletkező por (pl. fűrészpor) egészségkárosító lehet. Erős porképződés esetén viseljen porvédő maszkot.

**Dohányozni tilos** a berendezés használatakor és a motoros berendezés közvetlen közelében – **Tűzveszély!**

A fűrészláncot rendszeresen, rövid időközönként és az érzékelhető elváltozás esetén azonnal ellenőrizze:

- Kapcsolja ki a berendezést és várja meg, amíg a fűrészlánc leáll; vegye ki az akkumulátort.
- Ellenőrizze az állapotot és a szoros illeszkedést.
- Figyelje meg az élek állapotát.

A berendezés bekapcsolt üzemi állapotában a fűrészláncot nem szabad megérinteni. Ha a fűrészlánc idegen tárgy miatt leblokkol, akkor a berendezést azonnal kapcsolja ki – és csak azután távolítsa el az idegen tárgyat – **Sérülésveszély!**

Mielőtt a berendezést felügyelet nélkül hagyná: Kapcsolja ki a berendezést, a kikapcsoló kart állítsa az  állásba, majd vegye ki az akkumulátort a berendezésből.

A fűrészlánc cseréjéhez kapcsolja ki a berendezést, a kikapcsoló kart állítsa  állásba, majd vegye ki az akkumulátort a berendezésből. A motor véletlen beindulása miatt – **Sérülésveszély!**

Ha a berendezés igénybe vétele a szokványostól eltérő (pl. erőszakos hatások, ütés vagy esés miatt), akkor feltétlenül ellenőrizze azt a további használat előtt, hogy üzembiztos állapotú-e – lásd még a "Munkavégzés előtt" c. részt is. Feltétlenül ellenőrizze a biztonsági berendezések működőképességét. Azokat a berendezéseket, amelyek már nem üzembiztosak, semmi esetre sem szabad tovább használni. Kétség esetén forduljon a márkakereskedőhöz.

### Ha magasban dolgozik:

- Mindig használjon emelő munkaállványt
- Sose dolgozzon létrán vagy a fán állva
- Sose dolgozzon instabil helyzetben
- Sose dolgozzon egy kézzel

### Munkavégzés után

A berendezést tisztogassa meg a portól és szennyeződéstől – zsíroló szerek használata tilos.

### A berendezés tartása és vezetése



A berendezést mindig **két kézzel tartsa**: Jobb keze a kezelő fogantyún, bal keze pedig a száron legyen – akkor is, ha balkezes.

A biztos vezetés érdekében fogja át erősen hüvelykujjával a kezelőfogantyút és a szárat.

### Gallyazás

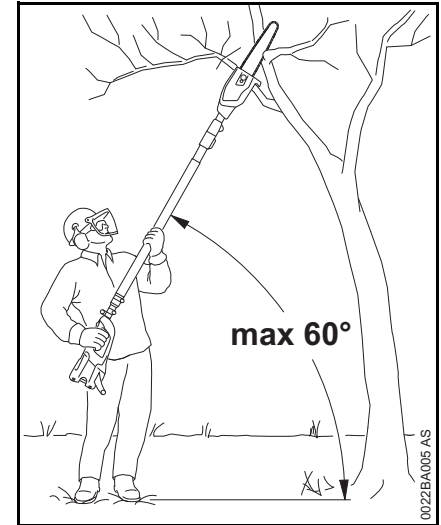

Tartsa ferdén a berendezést és ne álljon közvetlenül a levágandó ág alá. Ne tartsa a vízszinteshez képest 60°-nál meredekebb szögben a berendezést. Ügyeljen a lehulló fadarabokra.

Tartsa hulladékoktól mentesen a munkaterületet – rakja félre a lehulló gallyakat, ágakat.

Az ág levágásának megkezdése előtt határozza meg a menekülési útszakaszt, és távolítsa el az akadályokat.



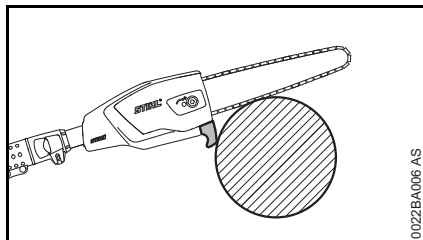

Választóvágás esetén a vezetőlemez kampó felőli végét nyomja ütközésig az ághoz. Ezáltal elkerülhető a berendezés hirtelen megrándulása a választóvágás megkezdésekor.

Csak megfelelően élezett és megfeszített fűrészláncsal dolgozzon – a mélységhatároló távolsága ne legyen túl nagy.

A választóvágást felülről lefelé végezze – így elkerülhető a fűrész vágásba szorulása.

Vastag, nehéz ágak esetén készítsen tehermentesítő vágást – lásd az "Alkalmazás" című szakaszt.

A feszülő ágakat a lehető legnagyobb körültekintéssel fűrészelje – **Sérülésveszély!** Először mindig fűrészeljen be tehermentesítő vágást a nyomott oldalon és csak ezután végezzen választó vágást a húzott oldalon, így elkerüli a fűrész vágásba szorulását.

Körültekintően járjon el szilánkosodó fa vágásakor – **Sérülésveszély kitépett fadarabkák miatt!**

**Lejtős területen mindig feljebb vagy oldalt** álljon a levágandó ághoz képest. Vigyázzon a leguruló ágakra.

A vágás végén már nem támasztja alá a vágásban a vágószerszám a berendezést. A berendezés kezelőjének kell felfognia a berendezés súlya által keltett erőhatást – **Elveszítheti a berendezés feletti uralmát!**

A berendezést csakis mozgó fűrészláncsal húzza ki a vágásból.

Ne érjenek idegen tárgyak a fűrészláncához: A kövek, szegek stb. kivágódhatnak, és károsíthatják a fűrészláncot.

Ha forgó fűrészlánc kőbe vagy kemény tárgyba ütközik, akkor szikra képződhet, miáltal bizonyos körülmények között gyúlékony anyagok tüzet foghatnak. A száraz növényzet és a bozót és gyúlékony, különösen forró, száraz időjárási viszonyok mellett. Tűzveszély esetén ne használja a magassági ágnyesőt gyúlékony anyag, ill. száraz növényzet vagy bozót közelében. Az illetékes erdészeti hatóságoknál feltétlenül meg kell érdeklődni, hogy van-e tűzveszély.

### Rezgések

Ennek a berendezésnek az az egyik előnye, hogy a rezgésből adódóan kevésbé terheli a kezeket.

Mindazonáltal a felhasználónak ajánlatos orvosi vizsgálatra mennie, amennyiben egyedi esetben fennáll a kezek vérrellátási zavarainak gyanúja (pl. az ujjak bizsergése).

### Karbantartás és javítások

Mindenfajta javítási és karbantartási munka megkezdése előtt állítsa a kikapcsolókart  állásba, majd vegye ki az akkumulátort a berendezésből. Így nem lehet véletlenül beindítani a motort.

A berendezés rendszeres karbantartása szükséges. Csak a használati utasításban ismertetett karbantartási és javítási munkálatokat szabad elvégezni. Minden más munkát márkaszervizzel végeztesen.

A STIHL javasolja, hogy a karbantartást és a javítást kizárólag STIHL márkaszervizben végeztessen. A STIHL márkaszervizek dolgozói rendszeres továbbképzésen vesznek részt, és ismerik a műszaki információkat.

Kizárólag nagyon jó minőségű alkatrészeket használjon. Különböző balesetek történhetnek, vagy károsodhat a berendezés. Az ezzel kapcsolatos kérdéseikkel forduljanak a szállítóhoz.

A STIHL az eredeti STIHL alkatrészek használatát ajánlja. Ezek az alkatrészek a berendezéshez kiválóan alkalmasak, és a felhasználó igényeihez vannak szabva.

A berendezés bármilyen megváltoztatása tilos – ezáltal a biztonság veszélyeztetve lehet – **Balesetveszély!**

A töltőkészülék érintkezőit, valamint a csatlakozóvezetéseket és a hálózati dugaszt rendszeresen ellenőrizze; a szigetelésük legyen kifogástalan; győződjön meg arról, hogy az anyaguk nem öregedett el (nem töredezik).

Az elektromos alkatrészeket, mint pl. a csatlakozóvezetéket, csakis elektromos képzettségű szakemberek javíthatják, ill. cserélhetik.

**Tartsa be az élezési utasítást** – a biztonságos és megfelelő működtetés érdekében tartsa mindig kifogástalan állapotban a fűrészláncot és a vezetőlemezt; a fűrészlánc legyen élezett, feszes és jól kent állapotban.

Idejében cserélje a fűrészláncot, a vezetőlemezt és a lánckereket.

A lánckenőolajat kizárólag az előírásoknak megfelelő és kifogástalanul feliratozott tartályban tárolja.

A műanyag alkatrészeket tisztítsa meg egy ronggyal. A dörzshatású tisztítószer könnyen megrongálhatja a műanyagot.

Szükség esetén tisztítsa meg a motorház hűtőlevegő-nyílásait.

Az akkumulátor vezetővágatait tartsa tisztán – ha szükséges tisztítsa meg.

A berendezést száraz helyen, a kikapcsoló kart  állásba kapcsolva és csak kivett akkumulátorral tárolja.

## Alkalmazás

### Előkészületek

- Viseljen megfelelő védőruházatot, tartsa be a biztonsági előírásokat.
- Állítsa a teleszkópszárat a kívánt hosszúságúra (csak teleszkópszáras kivitel)
- Vegye fel a hevedert.

### Vágási sorrend

A levágott ágak lehullásának megkönnyítésére először a levágandó alsó ágakat kell levágni. A (nagyobb átmérőjű) nehéz ágakat kis darabokban fűrészelve le.



### FIGYELMEZTETÉS

Soha ne álljon azon ág alá, amelyen éppen dolgozik – ügyeljen a leeső ágak lehullási területére. – A földre leeső ágak félrevágódhatnak – **Sérülésveszély!**

### Hulladékkezelés

A levágott növényzetet ne dobja a háztartási szemétkébe – az komposztként hasznosítható!

### Munkatechnika

Jobb kézzel a kezelő fogantyúnál, bal kézzel a s fogja a berendezést, a derékszögben kinyújtott karját pedig tartsa kényelmes fogási helyzetben.

Bal kezével mindig a fogantyútömlőnél fogja a berendezést.

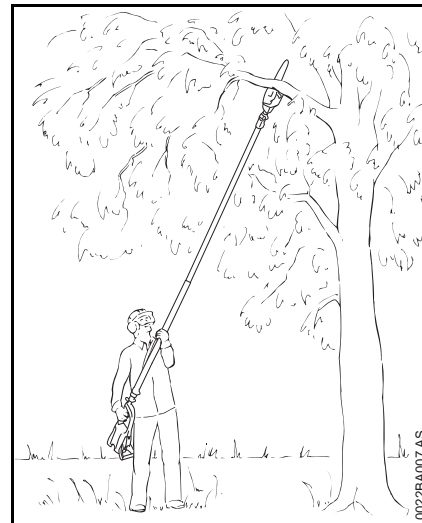

A szár mindig **60° vagy kisebb** szögben álljon a vízszinteshez képest!

A leginkább erőtakarékos tartási pozíció 60° tartási szögnél adódik.

A különféle alkalmazási esetekben el lehet térni ettől a szögtől.

## Választóvágás

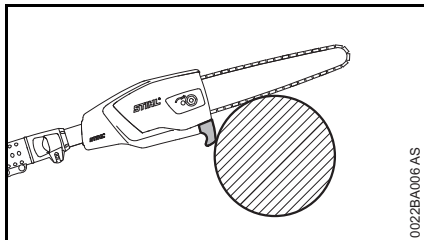

A vezetőlemez kampó felőli végét nyomja ütközésig az ághoz, és a választóvágást felülről lefelé végezze – így elkerüli a fűrész vágásba szorulását.

## Tehermentesítő vágás

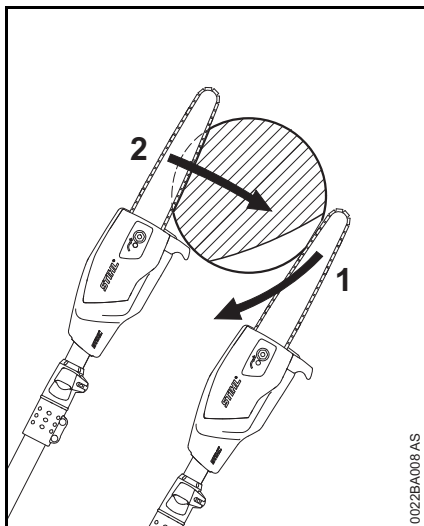

Vastagabb ágak esetén a fakéreg lehántásának elkerülésére az ág alsó felén

- Fűrészljen be egy tehermentesítő vágást (1); ehhez helyezze fel a vágókészletet, és ív alakban, egészen a vezetőlemez csúcsáig vezesse lefelé azt.
- Végezze el a szétválasztó vágást(2) – ekkor a vezetőlemez kampó felőli végét nyomja ütközésig az ághoz.

## Tiszta vágás vastag ágak esetén

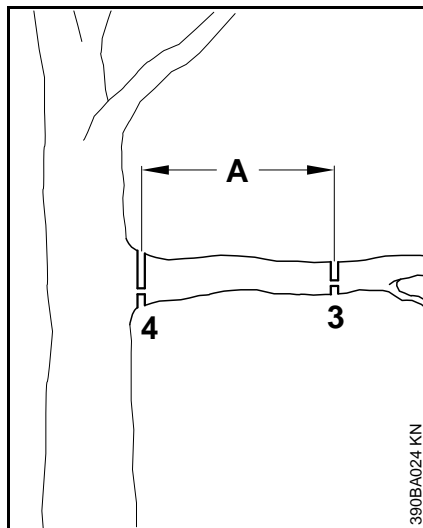

10 cm-t meghaladó átmérőjű ágak esetén először:

- Végezzen elővágást (3) kb. 20 cm távolságban (A) a kívánt vágáshely előtt tehermentesítő vágással és választóvágással kivitelezve, majd tiszta vágást (4) a kívánt vágáshelyen, ugyancsak tehermentesítő vágással és választóvágással.

## Akadályok feletti vágás

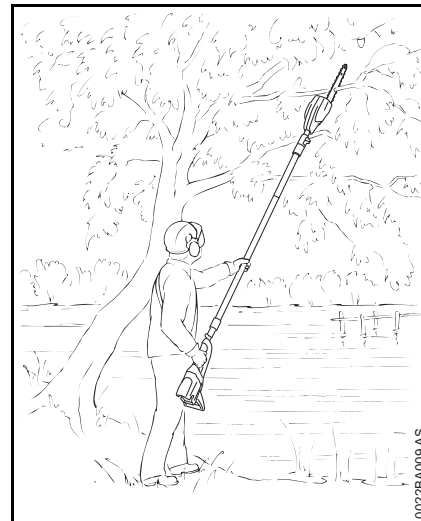

A berendezés nagy hatósugarának köszönhetően akadály, pl. folyó vagy állóvíz feletti ágakat is levághat vele. Ekkor a berendezés hozzáállítási szöge az ág helyzetétől függ.

## Vágás emelő munkaállványról

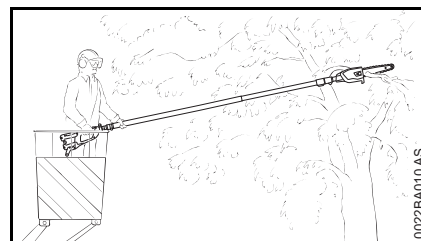

A berendezés nagy hatósugarának köszönhetően közvetlenül a fatörzsnél vághatja le az ágakat, anélkül, hogy az emelő munkaállvány a többi ágat

megsértené. Ekkor a berendezés hozzáállítási szöge az ág helyzetétől függ.

## Vágóberendezés

A vágóberendezés a fűrészláncot, a vezetőlemezt és a lánckereket tartalmazza.

A berendezéssel együtt szállított vágókészlet optimálisan megfelel a magassági ágnyesőhöz.

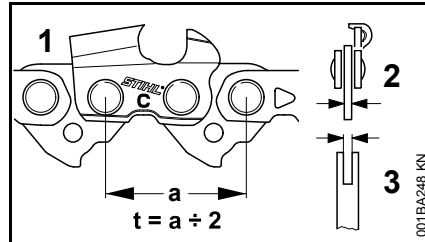

- A fűrészlánc (1), a lánckerék és a Rollomatic vezetőlemez vezetőcsillagának osztása (t) legyen ugyanakkora.
- A fűrészlánc (1) meghajtótagjainak vastagsága (2) a vezetőlemez (3) horonyszélességének megfelelő legyen.

Ha olyan komponensek használtak együtt, amelyek nem illenek egymáshoz, akkor a vágókészlet már rövid üzemeltetési idő után javíthatatlanul megsérülhet.

## Láncvédő

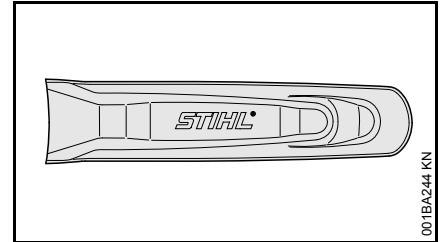

A berendezés készlete tartalmaz egy, a láncvédőhöz illő vágókészletet.

Amennyiben egy magassági ágnyesőn vezetőlemezeket használnak, úgy minden esetben olyan, hozzáálló láncvédőt kell használni, amely a teljes vezetőlemezt lefedi.

A láncvédőbe oldalt bevésték a hozzáálló vezetőlemezek hosszára vonatkozó adatokat.

## Vezetőlemez és fűrészlánc felszerelése

### A lánckerékfedél leszerelése

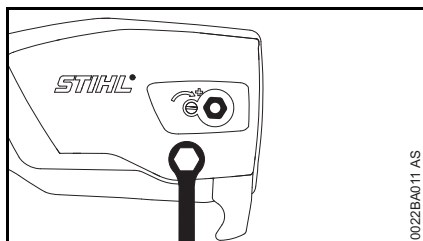

0022BA011 AS

- Csavarja le az anyát és vegye le a lánckerékfedelet.

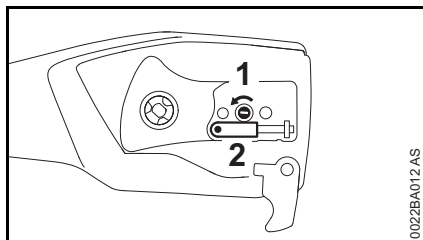

0022BA012 AS

- Csavarja balra a csavart (1), annyira, hogy a feszítőretesz (2) balra felfeküdjön a ház hornyának végére, majd csavarja vissza azt 5 fordulattal.

### A fűrészlánc felhelyezése

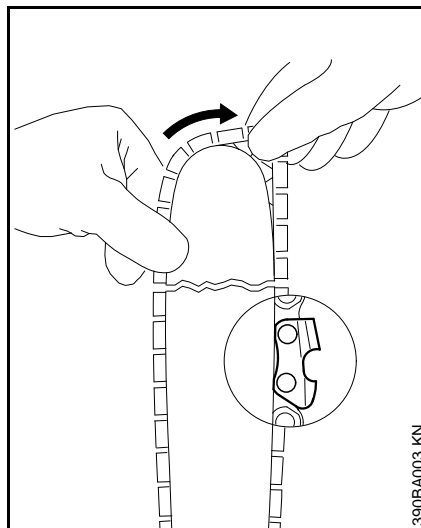

390BA003 KN

### ⚠ FIGYELMEZTETÉS

Vegyen fel védőkesztyűt –  
Sérülésveszély az éles vágófogak miatt.

- Fektesse fel a fűrészláncot a vezetőlemez csúcsától kezdve.

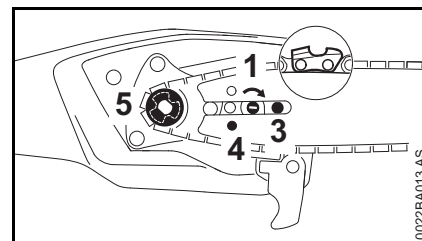

0022BA013 AS

- Igazítsa a vezetőlemezt a csavar (3) és a feszítőretesznél lévő csap fölötti rögzítőfurat (4) fölé – közben helyezze fel a fűrészláncot a lánckerékre (5).
- A csavart (1) csavarja el jobbra, annyira, hogy a fűrészlánc alul még egy kicsit belógjon, a meghajtótagok bütykei pedig a vezetőlemez hornyában helyezkedjenek el.
- Helyezze vissza a lánckerékfedelet, és húzza meg kissé az anyát kézzel.
- A továbbiakban a "Fűrészlánc megfeszítése" című szakaszban leírtakat alkalmazza.

## Fűrészlánc feszítése

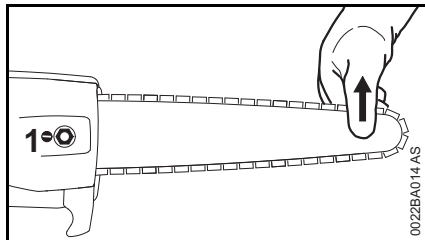

Az utánfeszítéshez:

- Kapcsolja ki a motort, majd állítsa a kikapcsoló kart  állásba és vegye ki az akkumulátort.
- Lazítsa meg az anyát.
- Emelje meg a vezetőlemezt a csúcsánál.
- Fordítsa el jobbra a csavart (1) egy csavarhúzóval, hogy a fűrészlánc felfeküdjön a vezetőlemez alsó részére.
- Tartsa továbbra is megemelve a vezetőlemezt, és húzza szorosra az anyát.
- A továbbiakat: lásd "A fűrészlánc feszességének ellenőrzése" címszónál.

Az új fűrészláncot gyakrabban kell utánfeszíteni, mint egy már régebb óta használtat!

- Gyakran ellenőrizze a láncfeszességet – lásd az "Üzemeltetési tanácsok" címszó alatt.

## Fűrészlánc feszítésének ellenőrzése

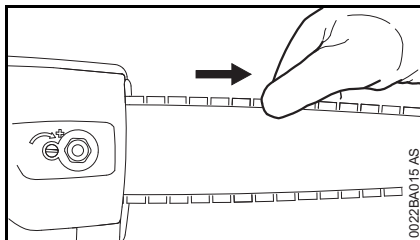

- Kapcsolja ki a motort, majd állítsa a kikapcsoló kart  állásba és vegye ki az akkumulátort.
- Viseljen védőkesztyűt.
- A fűrészláncnak fel kell feküdnie a vezetőlemez alsó felén, és kézzel még húzhatónak kell lennie a vezetőlemez felső részén.
- Szükséges esetén feszítse után a fűrészláncot.

Az új fűrészláncot gyakrabban kell utánfeszíteni, mint a régóta használtat.

- Gyakran ellenőrizze a láncfeszességet – lásd az "Üzemeltetési tanácsok" címszó alatt.

## Lánckenőolaj

A fűrészlánc és a vezetőlemez tartós, automatikus kenéséhez – kizárólag környezetbarát, minőségi lánckenőolajat használjon – lehetőleg a biológiailag könnyen lebomló STIHL BioPlus-t.



### TUDNIVALÓ

A biológiai lánckenőolajnak (pl. STIHL BioPlus) megfelelő mértékben időtállóknak kell lennie. A kisebb mértékben időtálló olaj gyorsabban elgyantásodik. Ennek következtében kemény, nehezen eltávolítható lerakódások képződnek, mindenek előtt a láncmeghajtás környezetében és a fűrészláncon – sőt az olajszivattyú is blokkolódhat emiatt.

A fűrészlánc és a vezetőlemez élettartamát lényegében a kenőolaj minősége határozza meg – ezért kizárólag speciális lánckenőolajat használjon.



### FIGYELMEZTETÉS

**Fáradt olaj használata tilos!** Ha a fáradt olaj hosszabb időn keresztül vagy ismételten érintkezik a bőrrel, bőrrákot okozhat, és a környezetre is káros!



### TUDNIVALÓ

A fáradt olaj nem rendelkezik a szükséges kenési tulajdonságokkal, és alkalmatlan a lánckenésre.

## Lánckenőolaj betöltése



- Ellenőrizze a töltési szintet a munka megkezdése előtt, munka közben és minden egyes alkalommal az akkumulátor cseréjekor, ill. szükség esetén.
- A lánckenőolajat legkésőbb az akkumulátor minden második cseréje alkalmával után kell tölteni.

Ha nem csökken az olajtartályban az olaj mennyisége, akkor valószínűleg a kenőolaj-utánpótlásban van fennakadás: Ellenőrizze a lánckenést, tisztítsa ki az olajcsatornákat, szükség esetén pedig keressen fel szakszervizt. A STIHL javasolja, hogy a karbantartást és a javítást kizárólag STIHL szakszervizben végeztesse.

## Olajtankelzáró



- Tisztítsa meg alaposan a tanksapkát és környékét, hogy ne kerüljön szennyeződés az olajtartályba.
- A berendezést úgy helyezze el, hogy a tankelzáró felfelé álljon.

## Megnyitás

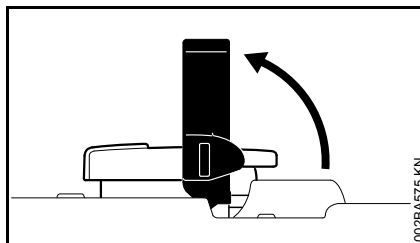

- Hajtsa fel a kengyelt.

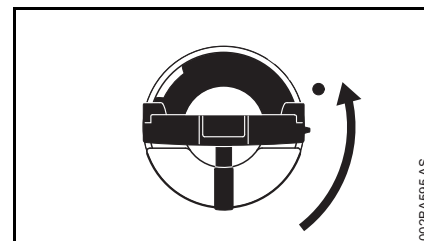

- Forgassa el a tankelzárót (kb. 1/4 fordulattal).

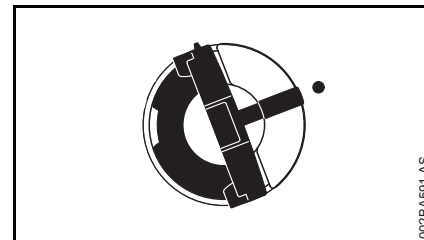

A tankelzárón és az olajtartályon lévő jelöléseknek egybe kell esniük.

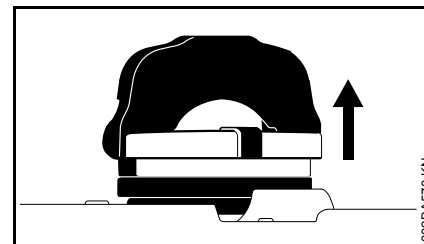

- Vegye le a tanksapkát.

## A lánckenőolaj betöltése

- A lánckenőolaj betöltése

A betöltéskor ne öntsön mellé lánckenőolajat, és ne töltsen tele a tartályt annak pereméig.

A STIHL a STIHL lánckenőolaj-betöltő rendszer (külön tartozék) használatát ajánlja.

## Zárás

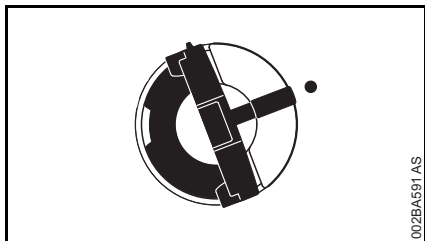

A kengyel függőleges helyzetben:

- Tegye fel a tankelzárót – a tankelzárón és az olajtartályon lévő jelöléseknek egybe kell esniük.
- Ütközésig nyomja lefelé a tankelzárót.

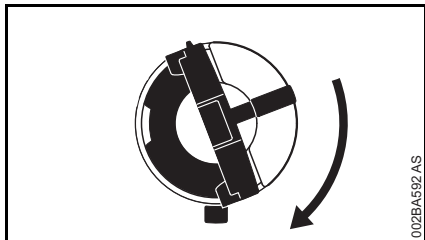

- A tankelzárót lenyomva tartva fordítsa el azt balról jobbra, amíg az be nem kattán.

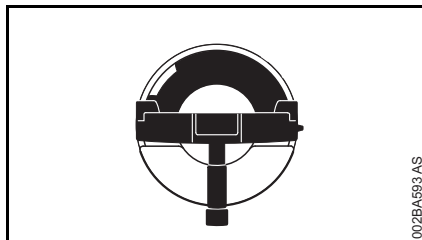

Ezután a tankelzárón és az olajtartályon lévő jelölések egybe fognak esni.

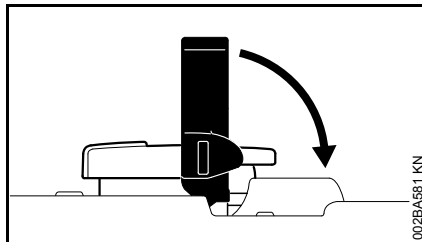

- Hajtsa le a kengyelt.

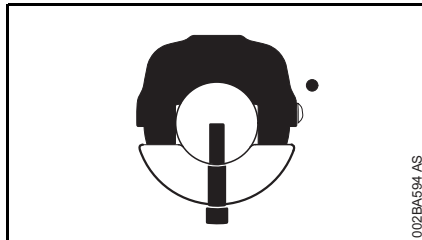

A tankelzáró reteszelve.

### Ha a tankelzáró nem zárható az olajtartályon

A tankelzáró alsó része elcsavarodott a felső részhez képest:

- Vegye le a tankelzárót az olajtartályról és annak felső oldalától kezdve vizsgálja meg azt.

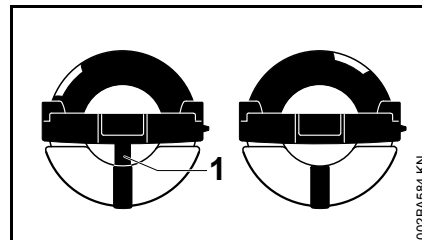

bal oldalt: A tankelzáró alsó része elcsavarodott – a belső jelölés (1) egybeesik a külsővel.

jobb oldalt: A tankelzáró alsó része szabályos helyzetben van – a belső jelölés a kengyel alatt található. Az nem esik egybe a külső jelöléssel.

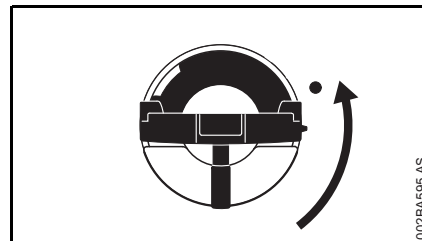

- Tegye fel a tankelzárót, majd forgassa azt jobbról balra, amíg be nem akad a betöltőcsontk illesztésébe.
- Fordítsa tovább a tankelzárót jobbról balra (kb. 1/4 fordulattal) – a tankelzáró része ezáltal elfordul a megfelelő helyzetbe.
- Fordítsa el a tankelzárót balról jobbra és zárja le azt – lásd a "Zárás" c. fejezetet.



## Lánckenés ellenőrzése

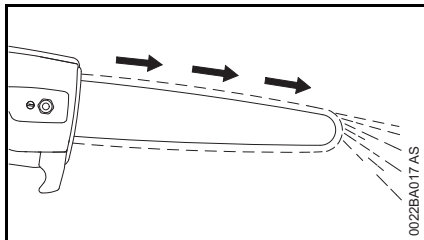

A fűrészláncnak mindig ki kell spriccelnie magából egy kevés olajat.

### TUDNIVALÓ

Soha ne dolgozzon lánckenés nélkül! Szárazon futó lánc esetén a vágószerkezet már rövid idő alatt megjavíthatatlanul tönkremegy. A munkálatok megkezdése előtt mindig ellenőrizze a lánckenést és a tartályban levő olaj mennyiségét.

Valamennyi új fűrészlánc 2 - 3 perces bejáratási időt igényel.

A bejáratás után ellenőrizze a láncfeszességet, és ha szükséges, változtasson rajta – lásd a "Fűrészlánc feszességének ellenőrzése" címszónál.

## A teleszkópszár beállítása

Csak teleszkópszáras kivitelhez

### FIGYELMEZTETÉS

Mindig kapcsolja ki a berendezést, a kikapcsoló kart pedig állítsa  állásba.

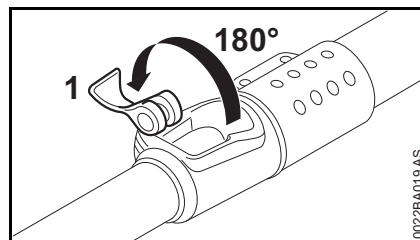

- Nyissa meg a gyorsfeszítő emeltyűjét (1) és ütközésig helyezze át azt.

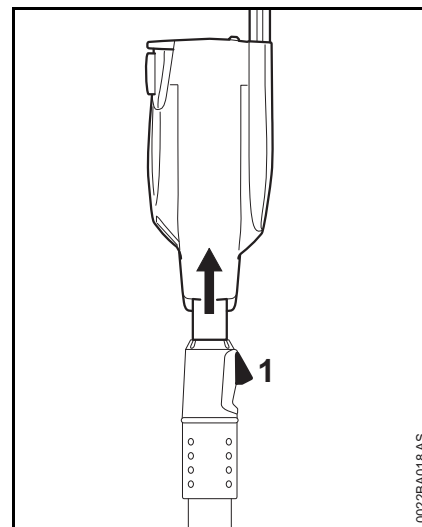

- Állítsa be a szárat a kívánt hosszúságúra.
- Zárja az emeltyűt (1) és ütközésig nyomja rá azt.
- Vizsgálja meg a szorítóerőt – ha a szorítóerő nem elégséges: folytassa az "A szorítóerő beállítása" című fejezetben ismertetettekkel.

A szorítóerő akkor elégséges, ha a gyorsfeszítő zárt állásában a szárhosszat nem lehet megváltoztatni.

## A szorítóerő beállítása

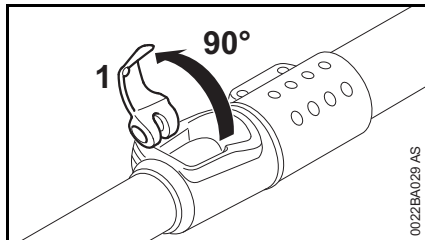

- Nyissa meg a gyorsfeszítő emeltyűjét (1) 90°-al.

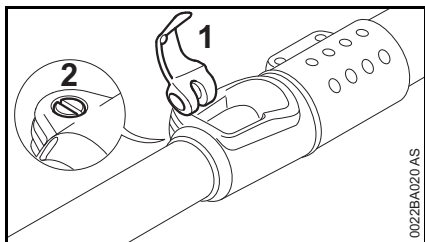

- Érzéssel ütközésig forgassa el a csavart (2) balról jobbra – az emeltyűnek még könnyedén kell záródnia; ellenkező esetben a szorítóerő túl nagy.
- Zárja az emeltyűt (1) és ütközésig nyomja rá azt – a szorítóerő túl nagy, ha az emeltyű nem fekszik fel teljesen az ütközőre.
- Vizsgálja meg a szorítóerőt.

Ha a szorítóerő nem elégséges:

- Forgassa a csavart (2) érzéssel  $\frac{1}{4}$  fordulat lépésekben balról jobbra – a szorítóerő növekszik.

Ha a szorítóerő túl nagy:

- Forgassa a csavart (2) érzéssel  $\frac{1}{4}$  fordulat lépésekben jobbról balra – a szorítóerő csökken.

## Hordheveder felhelyezése

### Egyvállas heveder

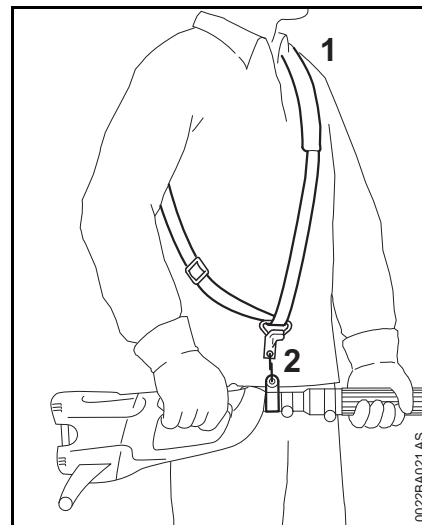

- Helyezze fel az egyvállas hevedert (1).
- Állítsa be úgy a heveder hosszát, hogy ráakasztott berendezés esetén a karabinerhorog (2) a jobb csipő magasságában legyen.

### Hátra szerelhető hordozórendszer (Külön tartozék)

lásd: "Hátra szerelhető hordozórendszer"

## Hátra szerelhető hordozórendszer

A hátra szerelhető hordozórendszer külön rendelhető tartozékként kapható teleszkópszárral rendelkező berendezésekhez.

A vállon, a háton és a csípőn biztosított egyenletes tehereloszlás érdekében.

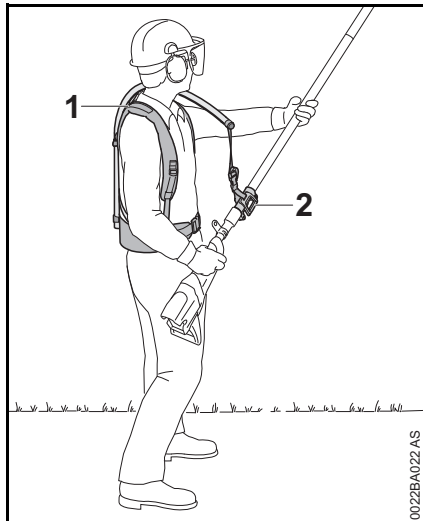

- Állítsa be a hátra szerelhető hordozórendszert (1) és vegye fel azt – a berendezéshez mellékelt adatlapon ismertettek szerint.
- Rögzítse a vezetőt (2) a berendezés szárán.
- Munka közben a berendezést a hevederrel kell rögzíteni.

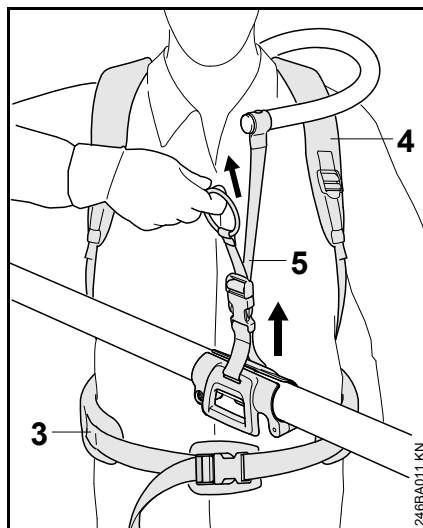

- Állítsa be a hátszíjat (3), a két vállhevedert (4) és a hevedert (5).

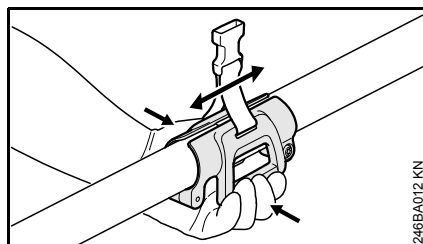

- A fogantyúkat nyomva tolja el a vezetőt a száron.

## Töltő készülék elektromos csatlakoztatása

A hálózati és az üzemi feszültség nagysága ugyanakkora legyen.

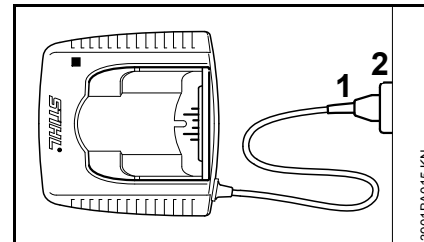

- A dugaljat (1) dugja be az aljzatba (2).

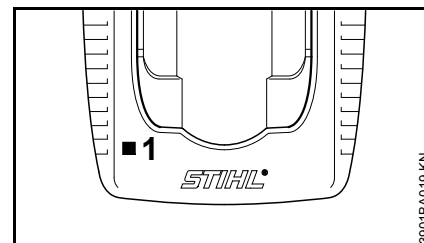

A töltő készülék hálózatra csatlakoztatása után egy önteszt történik. Ezen folyamat során a töltő készüléken kb. 1 másodpercig zölden világít a fénydióda (1), utána átvált pirosra, és ismét kialszik.

## Töltse fel az akkumulátort

Kiszállításkor az akkumulátor nincs teljesen feltöltve.

Az első üzembe helyezést megelőzően ajánlatos az akkumulátort teljesen feltölteni.

- Csatlakoztassa a töltőkészüléket az elektromos hálózatra – a hálózati feszültség és a töltőkészülék üzemi feszültsége egyezzen meg egymással – lásd a "Töltőkészülék elektromos csatlakoztatása" c. részt.

A töltőkészüléket csak zárt és száraz helyen, +5 °C és +40 °C (41° F és 104° F) közti környezeti hőmérsékleten működtesse.

Csak száraz akkumulátorokat töltsön. A nedves akkumulátort hagyja megszáradni a töltés elkezdése előtt.

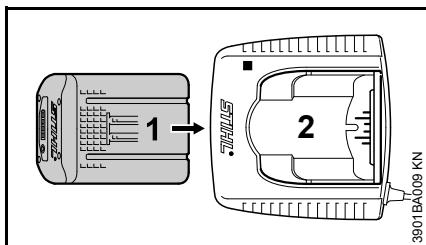

- Az akkumulátort (1) az első érezhető ellenállási pontig tolja a töltőkészülékbe (2) - ezután nyomja tovább azt ütközésig.

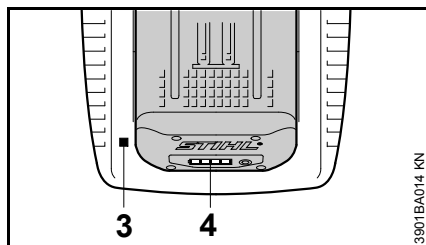

Az akkumulátor behelyezése után a töltőkészüléken kigyullad a LED (3) – lásd: "A töltőkészüléken lévő LED".

A töltési folyamat azonnal megkezdődik, amikor a LED-ek (4) zöld színnel kezdenek világítani az akkumulátoron – lásd: "Az akkumulátoron lévő LED-ek".

A töltési időt több tényező is befolyásolja: pl. az akkumulátor állapota, a környezeti hőmérséklet stb., ezért a megadott töltési idők eltérőek lehetnek.

Munka közben a berendezésben lévő akkumulátor felmelegszik. Ha melegebb akkumulátort tesz a töltőkészülékbe, akkor a töltés előtt meg kell várni, amíg az akkumulátor lehül. A töltési folyamat csak akkor indul, amikor az akkumulátor lehült. A töltési idő a lehülési idő miatt megnövekedhet.

A töltési folyamat során az akkumulátor és a töltőkészülék felmelegszik.

### Töltőkészülékek AL 300, AL 500

Az AL 300 és az AL 500 típusú töltőkészülék az akkumulátor hűtéséhez kompresszorral van felszerelve.

### Töltőkészülék, AL 100 típus

Az AL 100 típusú töltőkészülék addig nem kezdi el a töltést, amíg az akkumulátor magától le nem hűl. Lehűlése során az akkumulátor átadja a hőt a környező levegőnek.

### Töltés vége

Amint teljesen feltöltődött az akkumulátor, a töltőkészülék automatikusan kikapcsolódik, ehhez:

- az akkumulátoron lévő LED-ek kialszanak
- a töltőkészüléken lévő LED kialszik
- a töltőkészülék ventilátora (ha van a töltőkészülékben) kikapcsolódik

A töltés befejeztével a feltöltött akkumulátorokat vegye ki a töltőkészülékből.



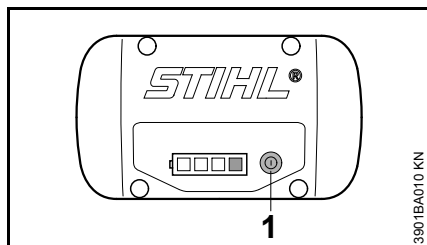

## Az akkumulátoron lévő LED-ek

Négy LED mutatja az akkumulátor töltési állapotát, valamint az akkumulátoron vagy a berendezésen fellépő problémákat.



- Nyomja le a gombot (1) a kijelző bekapcsolásához – a kijelző 5 másodperc múlva automatikusan kikapcsolódik.

A LED-ek zölden vagy pirosan világíthatnak, ill. villoghatnak.

-  A LED folyamatosan zölden világít.
-  A LED zölden villog.
-  A LED folyamatosan pirosan világít.
-  A LED pirosan villog.

## Töltéskor

A LED-ek folyamatos vagy villogó fénnel jelzik a töltési folyamatot.

Töltéskor az éppen töltésre kerülő kapacitást zölden villogó LED jelzi.

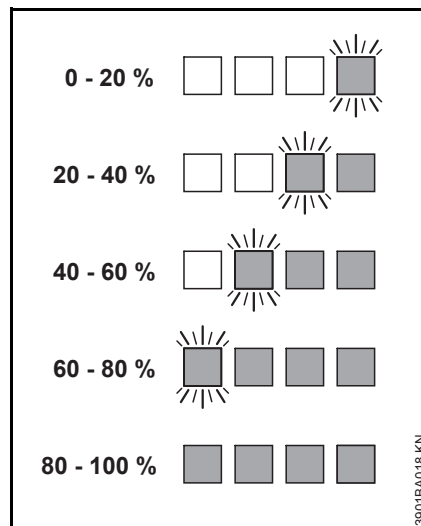

Ha befejeződött a töltési folyamat, akkor az akkumulátoron lévő LED-ek automatikusan kikapcsolódnak.

Ha pirosan villognak vagy folyamatosan világítanak a LED-ek az akkumulátoron – Lásd: "Ha a piros LED-ek folyamatosan világítanak/villognak".

## Munkavégzés közben

A zöld LED-ek folyamatos vagy villogó fénnel jelzik a feltöltöttségi szintet.

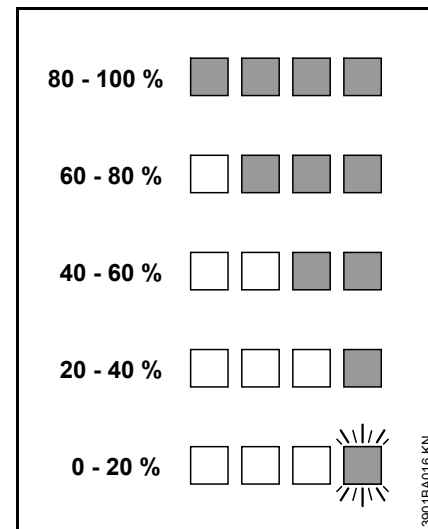

Ha pirosan villognak vagy folyamatosan világítanak a LED-ek az akkumulátoron – Lásd: "Ha a piros LED-ek folyamatosan világítanak/villognak".

**Ha a piros LED-ek folyamatosan világítanak/villognak**

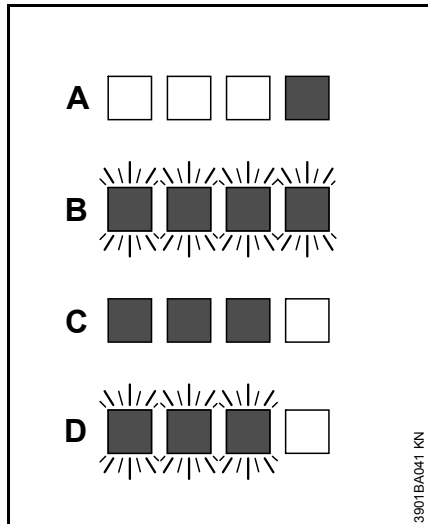

A	1 LED folyamatosan piros színnel világít:	Az akkumulátor túl meleg 1) 2)/hideg 1)
B	4 LED piros színnel villog:	Üzemzavar az akkumulátorban 3)
C	3 LED folyamatosan piros színnel világít:	Túlmelegedett a berendezés – hagyja lehűlni azt.
D	3 LED piros színnel villog:	Üzemzavar a berendezésben 4)

1) Töltéskor: Az akkumulátor lehűlése/felmelegedése után automatikusan megkezdődik a töltési folyamat.

- 2) Munka közben: A berendezés kikapcsolódik – hagyja kis ideig lehűlni az akkumulátort, ehhez esetleg vegye ki az akkumulátort a berendezésből.
- 3) Elektromágneses zavar vagy meghibásodás. Vegye ki az akkumulátort a berendezésből, majd tegye vissza azt. Kapcsolja be a berendezést – ha a LED-ek még mindig villognak, akkor az akkumulátor hibás és ki kell cserélni azt.
- 4) Elektromágneses zavar vagy meghibásodás. Vegye ki az akkumulátort a berendezésből. Egy tompa tárgyjal tisztítsa meg az akkumulátorüregben lévő érintkezőket a szennyeződéstől. Tegye vissza az akkumulátort. Kapcsolja be a berendezést – ha a LED-ek még mindig villognak, akkor a berendezés szabálytalanul működik és ellenőriztetni kell azt márkaszervizben – a STIHL a STIHL márkaszervizt ajánlja.

**A töltőkészüléken lévő LED-ek**

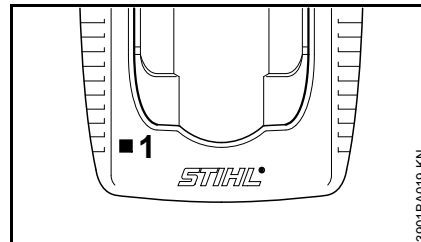

A töltőkészüléken lévő LED (1) zölden világít vagy pirosan villog.

**A folyamatos zöld világítás ...**

... jelentése a következő lehet:

Az akkumulátor

- a töltés alatt
- túlságosan felmelegszik és a töltés előtt meg kell várni, amíg az lehül.

Lásd "Az akkumulátoron lévő LED-ek".

A töltőkészüléken világító zöld LED kialszik, amint az akkumulátor teljesen feltöltődött.

## A piros villogó fény ...

... jelentése a következő lehet:

- Nincs elektromos érintkezés az akkumulátor és a töltőkészülék között – Vegye ki és tegye vissza még egyszer az akkumulátort.
- Működési hiba az akkumulátorban – lásd "Az akkumulátoron lévő LED-ek"
- Üzemzavar a töltőkészülékben – vizsgálta meg a márkaszervizben. A STIHL a STIHL márkaszervizt ajánlja

## A berendezés bekapcsolása

Leszállításkor az akkumulátor nincs teljesen feltöltve.

Az első üzembe helyezést megelőzően ajánlatos az akkumulátort teljesen feltölteni.

- Mielőtt betenné az akkumulátort, adott esetben vegye le az akkumulátorüreg fedelét; ehhez egyszerre nyomja le mindkét záremeltyűt – a fedél kireteszelődik – ezután vegye ki a fedelet.

### Az akkumulátor behelyezése

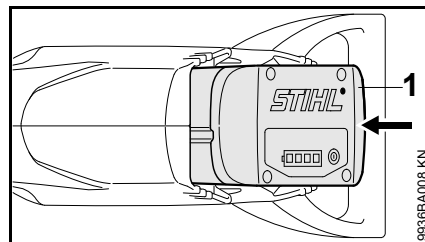



- Tegye be az akkumulátort (1) a berendezés üregébe – az akkumulátor becsúszik az üregbe – enyhén nyomja meg azt, annyira, hogy hallhatóan bekattanjon.

### Kapcs. be a készüléket

- A láncvédő levétele
- Álljon stabil helyzetben.
- Álljon egyenesen – tartsa lazán a berendezést és mindig a testétől jobbra vezesse,

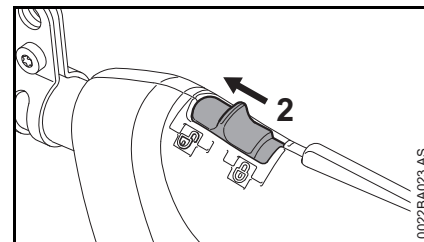
- A berendezést fogja két kézzel – egyik keze a kezelőfogantyún – másik keze pedig a fogantyúömlőn legyen.
- A fűrészláncot és a vezetőlemezt ne helyezze le a földre.
- Gondoskodni kell arról, hogy senki más ne tartózkodjon a berendezés kilengési zónájában.



- Reteszelve ki a berendezést. Ehhez állítsa a kikapcsoló kart (2)  állásba.

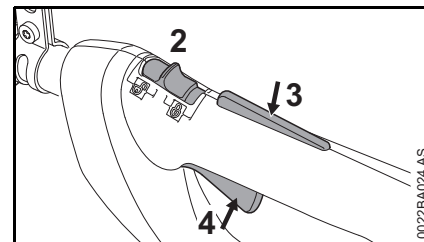

- Nyomja le egyidejűleg a kapcsolóemeltyűzárat (3), továbbá a kapcsolóemeltyűt (4) és tartsa lenyomva azokat.
- Járó fűrészláncsal és ütközésig lenyomott kapcsolóemeltyűvel vezesse a berendezést a fába.

A motor csak akkor indul be, ha a kikapcsolókar (2)  állásban van és egyidejűleg működtetik a kapcsolóemeltűzárát (3), valamint a kapcsolóemeltűt (4).

### Kapcsolóemeltű

A motor fordulatszáma a kapcsolóemeltűvel szabályozható. A kapcsolóemeltű lenyomásával párhuzamosan a motor fordulatszáma növekszik.

### A berendezés kikapcsolása

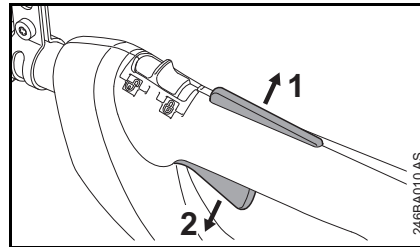

- Engedje el a kapcsolóemeltűzárát (1) és a kapcsolóemeltűt (2).

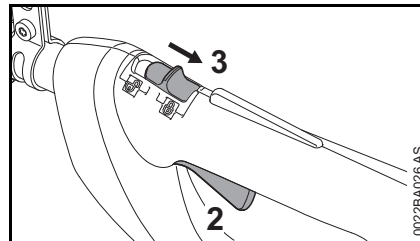

- Állítsa a kikapcsoló kart (3)  állásba; a kapcsolóemeltűt (2) nem lehet működtetni, a berendezés pedig reteszelt állapotban van, tehát nem lehet bekapcsolni.

Munkaszünet alkalmával és a munka befejezése után vegye ki az akkumulátort a készülékből.

### Az akkumulátor kivétele

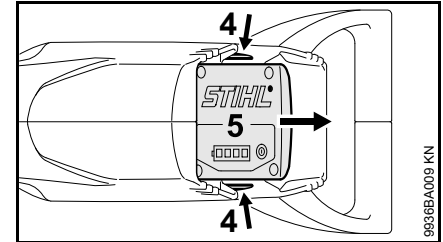

- Egyszerre nyomja le mindkét záremeltűt (4) – ezzel kireteszeli az akkumulátort (5).
- Vegye ki az akkumulátort (5) a berendezés burkolatából.

Ha nem használja a berendezést, akkor úgy állítsa le azt, hogy senki se legyen veszélyeztetve.

A berendezéshez mások ne férhessenek hozzá.



## Üzemeltetési tanácsok

- Munka közben gyakrabban ellenőrizze a lánckenőolaj-tartály töltési szintjét – lásd az "A lánckenőolaj betöltése" című fejezetet.

### A láncceszesség ellenőrzése

#### A láncceszesség gyakoribb ellenőrzése

Az új fűrészláncot gyakrabban kell utánfeszíteni, mint a már hosszabb ideje használtat.

#### Hideg állapotban

A fűrészláncnak fel kell feküdnie a vezetőlemez alsó felén, de kézzel még könnyen húzhatónak kell lennie a vezetőlemez mentén. Ha szükséges, feszítse után a fűrészláncot – lásd a "Fűrészlánc megfeszítése" címszónál.

#### Üzemi hőmérsékleten

A fűrészlánc kitágul és belóg. A vezetőlemez alsó részén elhelyezkedő vezetőszemek nem léphetnek ki a horonyból, különben leugorhat a fűrészlánc. Feszítse után a fűrészláncot – lásd a "Fűrészlánc megfeszítése" című fejezetet.

#### Munkavégzés után

- Állítsa a kikapcsoló kart  állásba.
- Vegye ki az akkumulátort a berendezésből.
- Lazítsa meg a fűrészláncot, ha munkavégzés közben, üzemi hőmérsékleten utánfeszítette azt.

## TUDNIVALÓ

A fűrészláncot a munkavégzés után feltétlenül újból lazítsa meg! Lehűléskor a lánc összehúzódik. A meg nem lazított fűrészlánc károsíthatja a hajtóműtengelyt és a csapágyat.

### Ha a berendezést hosszabb időre leállítja

Lásd "A berendezés tárolása" címszónál.

## Vezetőlemez rendbentartása

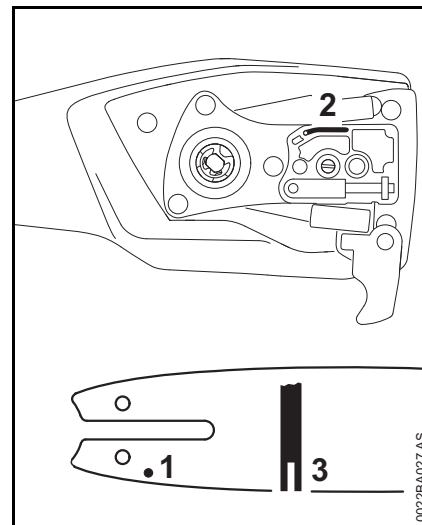

- Fordítsa meg a vezetőlemezt minden láncélezés és minden lánccsere után, így elkerülhető a féoldalal elhasználódás, különösen az átfordulásnál és az alsó részénél.
- Rendszeresen tisztítsa meg az olajbelépő furatot (1), az olajkilépő csatornát (2) és a vezetőlemez hornyát (3).
- Mérje meg a horonymélységet a reszelősablonon található mércével (külön rendelhető tartozék) azon a részen, ahol a futófelület kopása a legnagyobb

Lánc típus	Láncosztás	Minimális horonymélység
Picco	1/4" P	4,0 mm

Ha a horonymélység nem éri el ezt a méretet:

- Cserélje ki a vezetőlemezt.

Különb. a vezetőszegek súrolják a horony alját – a fogláb és az összekötőszegek nem fekszenek fel a vezetőlemez futófelületén.

## Motorhűtés

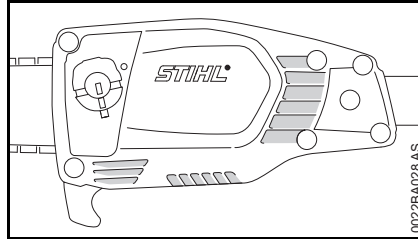

- Rendszeresen tisztítsa meg a hűtőlevegő nyílásait száraz ecsettel vagy hasonló eszközzel.

## A berendezés tárolása

- Állítsa a kikapcsoló kart  állásba.
- Az akkumulátor kivétele
- Szerelje le, tisztítsa meg és fújja be védőolajjal a fűrészláncot és a vezetőlemezt.
- A berendezést alaposan tisztogassa meg, mindenek előtt a hűtőlevegő nyílásait.
- Ha bio-lánckenőolajat használ (pl. STIHL BioPlus), akkor töltsen fel teljesen a kenőolajtartályt.
- A berendezést száraz és biztonságos helyen tárolja – ügyeljen arra, hogy mások (pl. gyermekek) a géphez ne férhessenek hozzá.

## Az akkumulátorüreg fedele (külön tartozék)

A fedél védi az akkumulátorüreget a szennyeződéssel szemben.

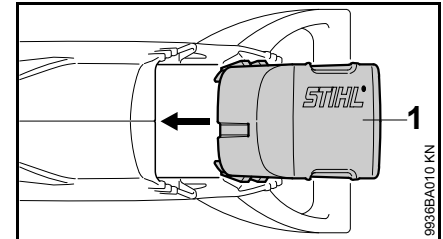

- A munka befejeztével tolja be a fedelet (1) az akkumulátorüregbe, annyira, hogy az hallhatóan bekattanjon.

## Az akkumulátor tárolása

- Az akkumulátort vegye ki a berendezésből, ill. a töltőkészületről.
- Zárt és száraz, illetve biztonságos helyen tárolja. Ügyeljen arra, hogy illetéktelenek (pl. gyermekek) ne használják és védje a szennyeződéstől.
- A pótakkumulátorokat ne teljesen lemerült állapotban tárolja – felváltva használja azokat is.

Az optimális élettartam biztosítása érdekében tároláskor az akkumulátor feltöltöttsége kb. 30 % legyen.

## A töltőkészülék tárolása

- Az akkumulátor kivétele
- Húzza ki a hálózati csatlakozódugót.
- A töltőkészüléket zárt, száraz és biztonságos helyen tárolja. Ügyeljen arra, hogy illetéktelenek (pl. gyermekek) ne használják és védje a szennyeződéstől.

## Lánckerék ellenőrzése és cseréje

- Állítsa a kikapcsoló kart  állásba és vegye ki az akkumulátort.
- Szerelje le a lánckerékfedelelet, a fűrészláncot és a vezetőlemezt.

### A lánckerék cseréje

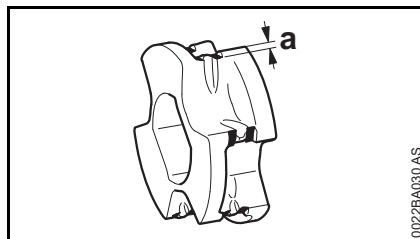

- Két fűrészlánc elhasználódása után vagy már hamarabb.
- Ha a kopásnyomok (a) 0,5 mm-nél mélyebbek – egyébként ez hátrányosan befolyásolja a fűrészlánc élettartamát – akkor az ellenőrzéshez használja az ellenőrzősablont (külön tartozék).

A lánckerék védelme szempontjából előnyös, ha két fűrészláncot váltakozva használ.

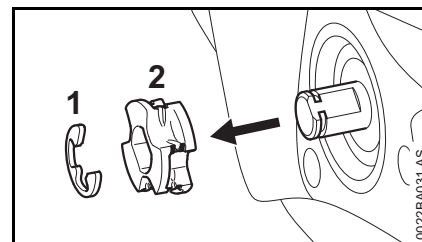

- A biztosítótárcsát (1) csavarhúzóval nyomja le.
- Húzza le a lánckereket (2).

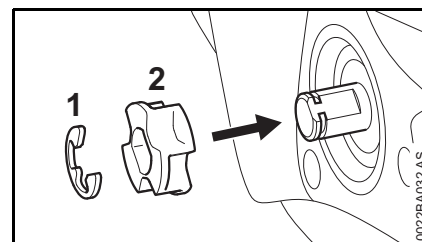

- Tegyen fel új lánckereket (2) és ütközésig tolja fel azt.
- Szerelje fel a biztosítótárcsát (1).

## Fűrészlánc ápolása és élézése

### Könnyed fűrészelés megfelelően élezett fűrészláncsal

A kifogástalanul élezett fűrészlánc már kis előretolási erővel is könnyedén hatol a fába.

Ne dolgozzon életlen vagy sérült fűrészláncsal, mert az túl nagy fizikai megterhelést, nagy rezgés általi terhelést, nem kielégítő vágásminőséget és fokozott kopást okoz.

- Állítsa a kikapcsoló kart  állásba.
- Vegye ki az akkumulátort.
- Tisztítsa meg a fűrészláncot.
- Ellenőrizze, hogy a fűrészlánc nem repedezett-e, valamint hogy a szegecsék épek-e.
- Cserélje ki a sérült vagy elhasználódott lánctagokat, és az újakat igazítsa hozzá a többi lánctag alakjához és elhasználódottsági fokához – szükség esetén reszelje meg azokat.

### FIGYELMEZTETÉS

Feltétlenül tartsa be a következőkben megadott szögeket és méreteket. Ha a fűrészlánc rosszul van megélezve – mindenképp előtt a túl alacsony mélységhatároló miatt – akkor nagyobb a veszélye a berendezés visszacsapódásának – **Az ellenőrzés elvesztése és sérülésveszély!**

### Láncosztás

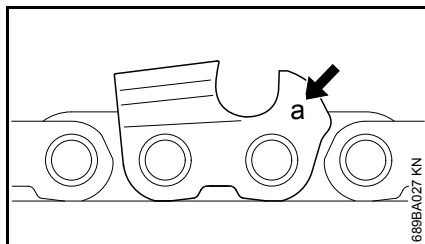

A láncosztás jelölése (**a**) be van vésvé minden vágófog mélységhatárolójánál.

Jelölés (a)	Láncosztás	Hüvelyk mm
7	1/4 P	6,35

A reszelők átmérője a láncosztás szerint van meghatározva – lásd az "Élezőszerszámok" c. táblázatban.

Utánélezéskor be kell tartani a vágófog szögét.

### Élezési és homlokszög

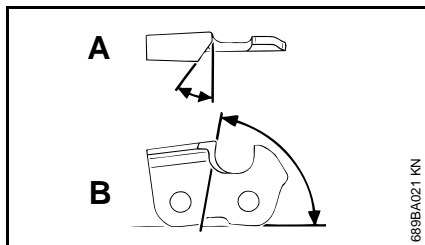

- A Élezési szög
- B Homlokszög

Lánctípus	Szög (°)	
	A	B
Picco Micro (PM)	30	75

### Fogalakok

Micro = Félvésőfog

Az előírt reszelők, ill. élzőkészülékek használatakor és megfelelő beállítás esetén az "A" és a "B" szög előírt értéke automatikusan elérhető.

A szögek legyenek azonosak a fűrészlánc valamennyi foga esetén. Ha a szögek nem egyformák: Durva és egyenetlen a fűrészlánc futása, fokozott a kopás – a fűrészlánc akár el is szakadhat.

### Reszelőtartó

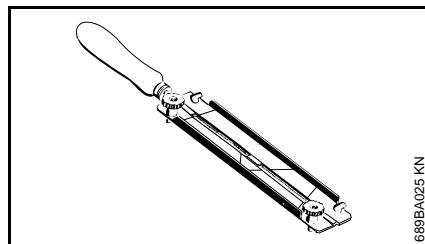

Mivel ezek a követelmények csak hosszú és rendszeres gyakorlattal érhetők el:

- **Használjon reszelőtartót.**

A fűrészláncot kézzel csak reszelőtartót használva élézz (külön tartozék, lásd az "Élezőszerszámok" c. táblázatot). A reszelőtartón megtalálhatók az élézési szögre vonatkozó jelölések.

**Kizárólag speciális fűrészláncreszelőket használjon!** Másfajta reszelők alakjuk és vágásmódjuk miatt alkalmatlanok.

## A szögek ellenőrzése

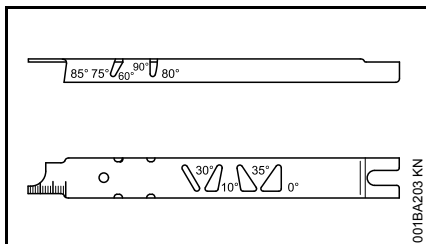

STIHL reszelősablon (külön tartozék, lásd az "Élezőszerszámok" c. táblázatot) – univerzális szerszám az élezési és homlokszög, a mélységhatároló-méret, a foghossz és a horonymélység ellenőrzésére, valamint a horony és az olajbetöltő furatok tisztítására.

## Szabályos élezés

- Állítsa a kikapcsoló kart  állásba.
- Vegye ki az akkumulátort a berendezésből.
- Az élezőszerszámokat a láncosztásnak megfelelően válassza ki.
- Ha szükséges, fogja be satuba a vezetőlemezt.
- A fűrészlánc nem rögzíthető a vezetőlemezen. A kézi élezéshez növelje a fűrészlánc feszességét, annyira, hogy a fűrészláncot már nem lehessen húzni a vezetőlemez mentén. Az élezést követően ismét lazítsa meg a fűrészláncot. A másik megoldás, hogy a fűrészláncot

leveszi a vezetőlemezről és egy helyhez kötött élező készüléken (FG 2, HOS, USG) élezi meg azt.

- FG 2, HOS és USG élezőkészülékek használata esetén: Szerelje le a fűrészláncot, és élezze meg az élezőszerszám használati útmutatója szerint.
- Gyakran élezzen, egyszerre csak keveset reszeljen le – az egyszerű utánélezéshez legtöbbször elegendő két-három reszelőhúzás.

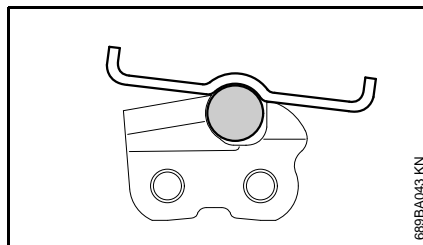
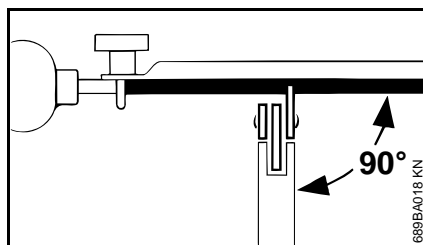

- A reszelő vezetése: **Vízszintesen** (a vezetőlemez oldalfelületéhez képest derékszögben) a megadott szögek szerint – a reszelőtartón levő jelöléseknek megfelelően – a reszelőtartót helyezze a fogtetőre és a mélységhatárolóra.
- Csak belülről kifelé reszeljen.
- A reszelő csak előrenyomáskor reszel – visszahúzásakor emelje meg a reszelőt.

- Ne reszelje utána az összekötő- és a vezetőszemeket.
- A reszelőt rendszeres időközönként kissé fordítsa el az egyoldali elhasználódás elkerülésére.
- Távolítsa el a sorját egy darab keményfával.
- Ellenőrizze a szöget a reszelősablon segítségével.

Valamennyi vágófog azonos hosszúságú legyen.

Egyenlőtlen foghosszúságok esetén a fogmagasságok is eltérőek, ami a fűrészlánc durva futását és a lánc szakadását okozhatja.

- Reszelje vissza az összes vágófogat a legrövidebb vágófog hosszúságára – a legjobb, ha ezt a munkálatot szakműhelyben, elektromos élezőkészülékkel végezteti el.

## A mélységhatároló távolsága

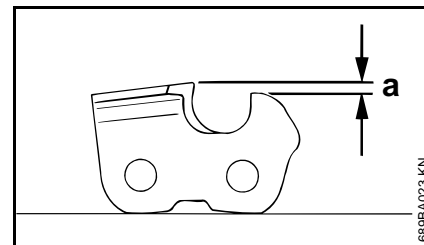

A mélységhatároló távolsága határozza meg a vágóél fába hatolási mélységét és ezáltal a forgács vastagságát.

- a A mélységhatároló és a vágóél közti névleges távolság

Puhafa fagyos időszakon kívüli vágásakor ez a távolság maximum 0,2 mm-el (0,008") nagyobb lehet.

Láncosztás	Mélységhatároló	Távolság (a)
Hüvelyk (mm)	mm (hüvelyk)	mm (hüvelyk)
1/4 P	(6,35)	0,45 (0.018)

### A mélységhatároló utánreszelése

A mélységhatároló távolsága a vágóél élezésekor csökken.

- Minden egyes élezés után ellenőrizze a mélységhatároló távolságát.

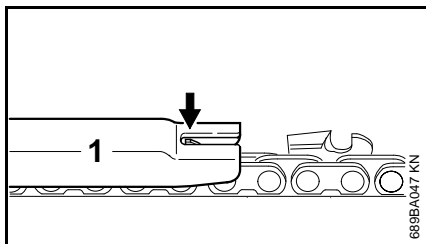

- Helyezze a fűrészláncra a láncosztásnak megfelelő reszelőablont (1) és nyomja azt a vizsgálandó vágófoghoz – ha a

mélységhatároló túlnyúlik a reszelőablonton, akkor után kell reszelni azt.

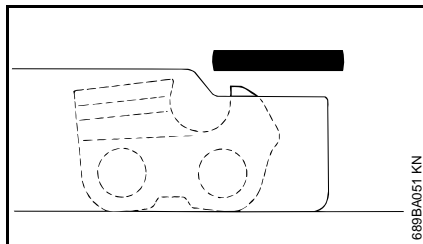

- Annyit reszeljen le a mélységhatárolóból, hogy az szintbe kerüljön a reszelőablonnal.

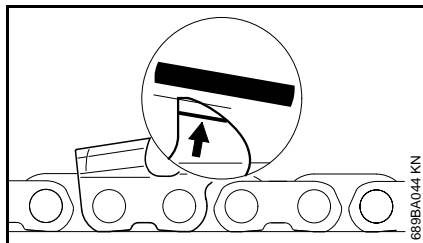

- Ezután reszelje le a mélységhatároló tetejét a szervizjelzéssel párhuzamosan (lásd nyíljal jelölve) ferde –

eközben a mélységhatároló legmagasabb részéből már ne reszeljen le.

### ⚠ FIGYELMEZTETÉS

A túl alacsony mélységhatároló miatt megnő a berendezés visszavágódási hajlama.

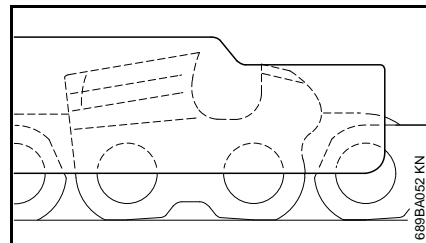

- Helyezze a reszelőablont a fűrészláncra – a mélységhatároló legmagasabb része legyen szintben a reszelőablonnal.
- Alaposan tisztítsa meg a fűrészláncot az élezés után, távolítsa el a rátapadt reszeléket vagy élezési port – és kenje meg alaposan a fűrészláncot.
- Hosszabb munkaszünet esetén tisztítsa meg a fűrészláncot, és beolajozva tárolja azt.

### Élezőszerszámok (külön tartozék)

Láncosztás	Kerek reszelő	Kerek reszelő	Reszelőtartó	Reszelőablont	Lapos reszelő	Élezőkészlet	
Hüvelyk (mm)	mm (hüvelyk)	Alkatrészszám	Alkatrészszám	Alkatrészszám	Alkatrészszám	Alkatrészszám	
1/4 P	(6,35)	3,2 (1/8)	5605 771 3206	5605 750 4300	0000 893 4005	0814 252 3356	–

## Karbantartási és ápolási tanácsok

Az alábbiakban közölt adatok normális használati feltételek esetén érvényesek. Ha a munkakörülmények nehezebbek (nagyobb porképződés, erősebben gyantaképző fajták, trópusi fajok, stb.) és ha a gép napi használata hosszabb ideig tart, akkor a megadott időközöket ennek megfelelően rövidítsék le.											
Mielőtt bármilyen munkát végeznének a berendezésen, előbb a kikapcsoló kart  állásba kell állítani, az akkumulátort pedig ki kell venni.		munkakezdés előtt	munkavégzés után, ill. naponta	minden egyes alkalommal az akkumulátor cseréjekor	hetente	havonta	évente	hiba esetén	károsodás esetén	szükség esetén	
Teljes gép	Szemrevételezés (állapot, töltés)	X									
	tisztítás		X								
Kezelőfogantyúk (kikapcsolókar, kapcsolóemeltűzár és kapcsolóemeltű)	A működés ellenőrzése	X		X							
	tisztítás		X							X	
Kenőolajtartály	tisztítás					X					
Lánckenes	Ellenőrzés	X		X						X	
Fűrészlánc	Ellenőrzés; ügyeljen az élességre is.	X		X						X	
	A láncfeszesség ellenőrzése	X		X						X	
	Élezés									X	
Vezetőlemez	Ellenőrzés (elhasználódás, károsodás)	X									
	Tisztítás és megfordítás				X			X			
	Sorjátlanítás									X	
	Csere								X	X	
Lánckerék	Ellenőrzés				X						
	Csere									X	
Hűtőlevegő beszívónyílások	Szemrevételezés		X								
	tisztítás									X	
Akkumulátor	Szemrevételezés	X						X	X		
	tisztítás	X						X			
Akkumulátorüreg	A működés vizsgálata (akkumulátor-kidobó)	X									
Hozzáférhető csavarok és anyák	Utánhúzás									X	
Biztonsági matrica	Csere								X		

## Az elkopás csökkentése és a károsodások elkerülése

Ha betartja a használati utasítás előírásait, akkor megelőzheti a berendezés túlzott kopását és a rongálódásokat.

A berendezés használata, karbantartása és tárolása ugyanolyan gondosan történjen, mint ahogy azt a használati utasításban leírtuk.

Az összes olyan károsodásért, mely a biztonsági előírások, a használati utasítások vagy a karbantartási utasításban leírtak be nem tartása miatt történtek, a berendezés kezelője saját maga felelős. Ez mindenképp előtt akkor érvényes, ha:

- A STIHL cég a berendezésen történt változtatásokat nem engedélyezte.
- Olyan szerszámokat, vagy adaptereket használt, melyek a berendezéshez nem engedélyezettek, nem ahhoz tartoznak, vagy rosszabb minőségűek.
- A berendezés nem rendeltetés szerinti használatának minősül.
- A berendezést sport- vagy versenyszerű rendezvényeken használta.
- A berendezést meghibásodott alkatrészekkel működtette, és rongálódás emiatt történt.

## Karbantartási munkálatok

Valamennyi, a "Karbantartási- és ápolási tudnivalók" fejezetben ismertetett munkálatot rendszeresen végezze el. Ha a berendezés kezelője ezeket a karbantartási munkálatokat saját maga nem tudja elvégezni, akkor ezeket bízza a szakszervizre.

A STIHL cég azt javasolja, hogy a karbantartási munkálatokat és a javításokat csakis a STIHL szakszervizzel végeztesse el. A STIHL szakszervizek dolgozói rendszeres továbbképzésen vesznek részt, és ott a műszaki ismertetések is rendelkezésre állnak.

Ha ezekre a munkálatokra nem kerül sor, vagy ha ezek a munkálatok nem szakszerűen végezték el, károsodások történhetnek, melyekért a berendezés kezelője felelős. Ezek közé tartoznak mindenképp előtt:

- az elektromotoron történt károsodások, melyek a nem idejében, vagy a nem megfelelően elvégzett karbantartási munkálatok miatt történtek (pl. a hűtőlevegő nyílások tisztítása nem megfelelő mértékű)
- A rossz elektromos csatlakozás (feszültség) miatt a töltő készüléken keletkezett károk.
- Korrózió és ennek következtében a készüléken, a szakszerűtlen kezelés és tárolás miatt az akkumulátoron és töltő készüléken keletkező károk.
- A berendezés rongálódása, mely rosszabb minőségű alkatrészek használata miatt történt.

## Gyorsan kopó alkatrészek

A berendezés egyes alkatrészei előírászerű használat esetén is természetes kopásnak vannak kitéve, így a berendezés használati módjától és időtartamától függően ezeket idejében ki kell cserélni. Ide tartoznak többek között:

- fűrészlánc, vezetőlemez, lánckerék
- Akkumulátor



## Fontos alkotórészek

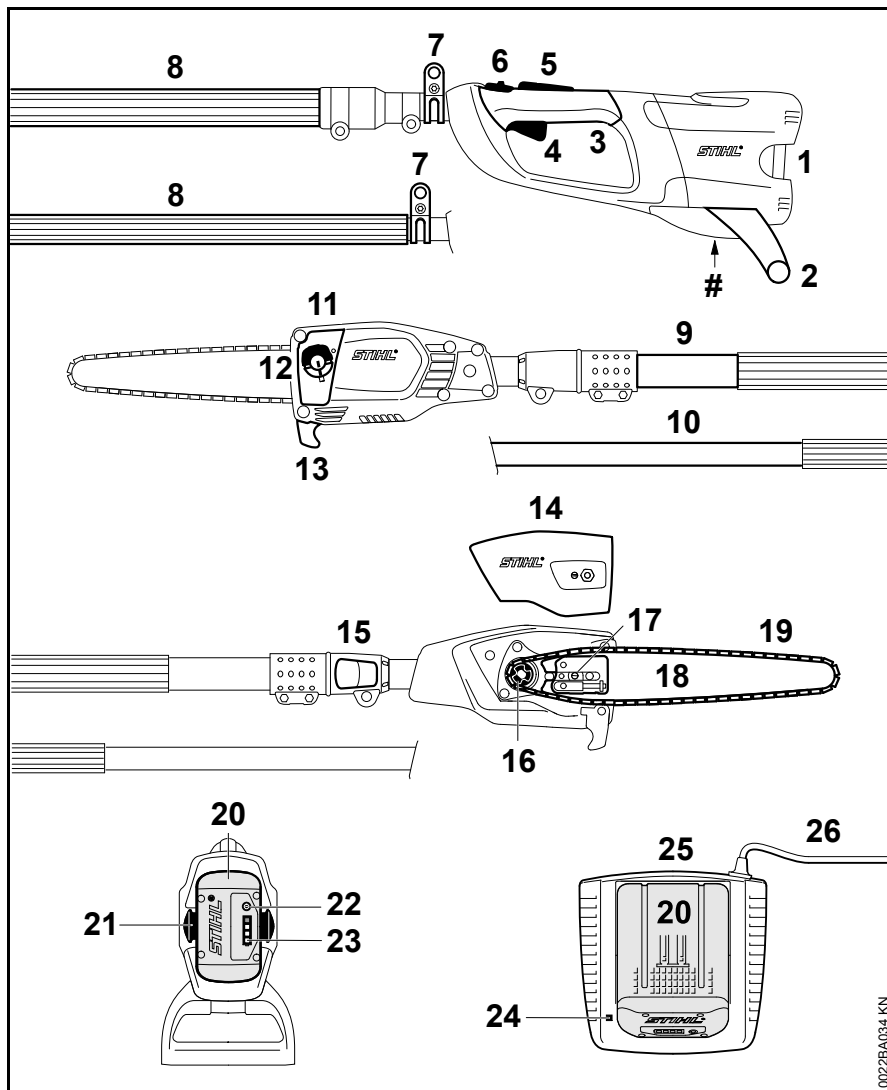

- 1 Akkunylás
- 2 Talp (külön tartozék)
- 3 Kezelőfogantyú
- 4 Kapcsolóemeltű
- 5 Kapcsolóemeltűzár
- 6 Kikapcsoló kar
- 7 Hordozószem
- 8 Fogantyútömlő
- 9 Teleszkópszár (HTA 85)
- 10 merev szár (HTA 65)
- 11 Olajtartály
- 12 Olajtankelzár
- 13 Kampó
- 14 Lánckerékfedél
- 15 Gyorsbefogó
- 16 Lánckerék
- 17 Láncceszítő szerkezet
- 18 Vezetőlemez
- 19 Oilomatic fűrészlánc
- 20 Akku
- 21 Az akku reteszelésére szolgáló záremeltű
- 22 Az akkun lévő LED-ek bekapcsoló gombja
- 23 Az akkun lévő LED-ek
- 24 A töltőkészüléken lévő LED-ek
- 25 Töltőkészülék
- 26 Csatlakozóvezeték hálózati dugasszal
- # Gépszám

002BA034 KN

## Műszaki adatok

### Akku

Típus: Lítiumion

Kivitel: AP, AR

A berendezést csak eredeti STIHL AP és STIHL AR akkuval szabad működtetni.

A berendezés működési ideje az akku feltöltöttségétől függ.

### Lánckenés

Fordulatszámfüggő, teljesen automatikus emelődugattyús olajszivattyú

Az olajtartály

űrtartalma: 105 cm<sup>3</sup> (0,105 l)

### Súly

vágókészlet nélkül, akku nélkül

HTA 65: 3,4 kg

HTA 85: 4,5 kg

### Vágókészlet

Előfordulhat, hogy a tényleges vágási hossz kisebb a megadottnál.

### Rollomatic E Mini vezetőlemezek

Vágáshossz: 25, 30 cm

Osztás: 1/4" P (6,35 mm)

Horony szélesség: 1,1 mm

### Fűrészlánc 1/4" P

Picco Micro Mini 3 (71 PM3) 3670 típus

Osztás: 1/4" P (6,35 mm)

A vezetőszem vastagsága: 1,1 mm

### Lánckerék

6 fogú 1/4" P-hoz

### Zaj- és rezgésértékek

A zaj- és rezgésértékek meghatározása a névleges maximális fordulatszámon történt.

További információkat a munkaadók által biztosítandó rezgési irányértékekre vonatkozóan (2002/44/EK) lásd: [www.stihl.com/vib/](http://www.stihl.com/vib/).

### Zajszint L<sub>p</sub> az ISO 22868 szerint

HTA 65: 76 dB(A)

HTA 85: 76 dB(A)

### Zaj teljesítményszint L<sub>w</sub> az ISO 22868 szerint

HTA 65: 93 dB(A)

HTA 85: 93 dB(A)

### Rezgésérték a<sub>hv</sub> az ISO 22867 szerint

	Fogantyú, balos	Fogantyú, jobbos
HTA 65:	2,5 m/s <sup>2</sup>	2,5 m/s <sup>2</sup>
HTA 85:	1,0 m/s <sup>2</sup>	1,0 m/s <sup>2</sup>

A zajszint és zaj teljesítményszint K-tényező a 2006/42/EK irányelv szerint = 2,5 dB(A); a rezgési szint K-tényező a 2006/42/EK irányelv szerint = 2,0 m/s<sup>2</sup>

### Szállítás

A STIHL akkumulátorok megfelelnek az UN-kézikönyv ST/SG/AC.10/11/Rev.5 III. rész, 38.3 alfejezetében szereplő követelményeknek.

Közúti szállítás alkalmával a felhasználó minden különösebb tartó használata nélkül magával viheti a gép használati helyére a STIHL akkumulátorokat.

A berendezésben található lítiumion-akkumulátorok a veszélyes szállítmányokról szóló jogszabályok hatálya alá tartoznak.

A szállítmány kívülálló fél általi feladásakor (pl. Légi szállítmányként vagy fuvarozóval) figyelembe kell venni a csomagolással és a megjelöléssel szemben támasztott különleges követelményeket.

A feladandó csomagok előkészítésébe be kell vonni egy, a veszélyes szállítmányok terén illetékes szakértőt. Kérjük figyelembe venni az esetleges további nemzeti előírásokat.

Az akkumulátort úgy csomagolja be, hogy az a csomagolásban ne mozoghasson.

**A további szállítási tudnivalókat lásd: [www.stihl.com/safety-data-sheets](http://www.stihl.com/safety-data-sheets)**

### REACH

A REACH megnevezés az Európai Unió által meghatározott előírás a kémiai anyagok regisztrálásához, értékeléséhez és engedélyezéséhez.

A REACH előírás (EG) Nr. 1907/2006  
szerinti minősítéssel kapcsolatban lásd  
[www.stihl.com/reach](http://www.stihl.com/reach)

## Üzemzavarok elhárítása

A berendezésen végzendő mindenfajta munka előtt vegye ki az akkumulátort.

Üzemzavar	Oka	Megoldás
A berendezés nem indul be a bekapcsoláskor	Nincs elektromos érintkezés a berendezés és az akkumulátor között.	Vegye ki az akkumulátort, szemrevételezéssel ellenőrizze az érintkezőket, majd tegye vissza az akkumulátort.
	Túl alacsony az akkumulátor feltöltöttsége (1 LED zölden villog az akkumulátoron)	Töltse fel az akkumulátort.
	Túl meleg / túl hideg az akkumulátor (1 LED pirosan világít az akkumulátoron)	Várja meg, amíg az akkumulátor lehűl/hagyja, hogy az akkumulátor kíméletesen, kb. 15 °C - 20 °C (59 °F - 68 °F) hőmérsékleten felmelegedjen.
	Működési hiba az akkumulátorban (4 LED pirosan villog az akkumulátoron)	Vegye ki az akkumulátort a berendezésből, majd tegye vissza azt. Kapcsolja be a berendezést – ha a világító diódák még mindig villognak, akkor az akkumulátor hibás és ki kell cserélni azt
	A berendezés túl meleg (3 világító dióda pirosan világít az akkumulátoron)	Hagyja lehűlni a berendezést.
	Elektromágneses zavar vagy működési hiba a készülékben (3 LED pirosan villog az akkumulátoron)	Vegye ki az akkumulátort a berendezésből. Egy tompa tárggyal tisztítsa meg az akkumulátorüregben lévő érintkezőket a szennyeződéstől. Tegye vissza az akkumulátort. Kapcsolja be a berendezést - ha a világító diódák még mindig villognak, akkor a berendezés hibás és márkaszervizben <sup>1)</sup> ellenőriztetni kell azt.
	Nedvesség található a berendezésben és/vagy az akkumulátoron	Szárítsa ki a berendezést/akkumulátort.

## A berendezésen végzendő mindenfajta munka előtt vegye ki az akkumulátort.

Üzemzavar	Oka	Megoldás
A berendezés üzem közben kikapcsolódik	Túlmelegedett az akkumulátor vagy a berendezés elektronikája.	Vegye ki az akkumulátort a berendezésből, és hagyja lehűlni mindkettőt.
	Elektromos vagy elektromágneses zavar	Vegye ki és tegye vissza még egyszer az akkumulátort.
Túl rövid a működési idő	Nem töltötték fel teljesen az akkumulátort.	Töltse fel az akkumulátort.
	Az akkumulátor elérte élettartama maximumát, vagy túllépte azt.	Ellenőrizze az akkumulátort <sup>1)</sup> és cserélje ki azt.
	A vágókészlet beszennyeződött.	Tisztítsa meg a vágókészletet.
Az akkumulátor beszorul, amikor beteszi a berendezésbe/töltőkészülékbe.	Elszennyeződtek a vezetők/az érintkezők	Óvatosan tisztítsa meg a vezetősíneket/érintkezőket.
Az akkumulátor nem tölt, pedig a töltőkészüléken lévő LED zöld színnel világít.	Túl meleg / túl hideg az akkumulátor. (1 LED pirosan világít az akkumulátoron)	Várja meg, amíg az akkumulátor lehűl/hagyja, hogy az akkumulátor kíméletesen, kb. 15 °C - 20 °C (59 °F - 68 °F) hőmérsékleten felmelegedjen.  A töltőkészüléket csak zárt és száraz helyen, 5 °C ... 40 °C (41 °F ... 104 °F) környezeti hőmérsékleten működtesse.
A töltőkészüléken lévő LED pirosan villog.	Nincs elektromos érintkezés a töltőkészülék és az akkumulátor között.	Vegye ki és tegye vissza még egyszer az akkumulátort.
	Működési hiba az akkumulátorban (4 LED az akkumulátoron kb. 5 másodpercig pirosan villog)	Vegye ki az akkumulátort a berendezésből, majd tegye vissza azt. Kapcsolja be a berendezést – ha a világító diódák még mindig villognak, akkor az akkumulátor hibás és ki kell cserélni azt
	Működési hiba a töltőkészülékben	Vizsgáltsa meg a töltőkészüléket a márkaszervizben <sup>1)</sup>

<sup>1)</sup> A STIHL a STIHL márkaszervizt ajánlja

## Javítási tanácsok

Ennek a berendezésnek a kezelője csakis azokat a karbantartási és javítási munkálatokat végezheti el, melyek ebben a használati utasításban leírtak. Az ezen túlmenő javításokat csakis a szakkereskedés végezheti.

A STIHL-cég azt ajánlja, hogy a karbantartási munkálatokat és a javításokat csakis a STIHL-szakkereskedéssel végeztessük el. A STIHL-szakkereskedések dolgozói rendszeres továbbképzésen vesznek részt, és ott a műszaki ismertetések is rendelkezésre állnak.

A javítások esetén csakis olyan alkatrészek beszerelése engedélyezett, melyeket a STIHL-cég ehhez a berendezéshez kifejezetten engedélyezett, vagy melyek technikai szempontból egyenértékűek. Kizárólag nagyon jó minőségű alkatrészeket alkalmazzunk. Máskülönben balesetek történhetnek, vagy a berendezés megsérülhet.

A STIHL-cég az eredeti STIHL alkatrészek használatát ajánlja.

Az eredeti STIHL alkatrészek a STIHL alkatrész-számról, a **STIHL**® írásmódról, és általában a STIHL  alkatrészjelről (kisebb alkatrészekeken ez a jel egymagában is állhat) felismerhetőek.

## Eltávolítása

A hulladékkezelés során tartsa be az adott ország speciális hulladékkezelési előírásait.

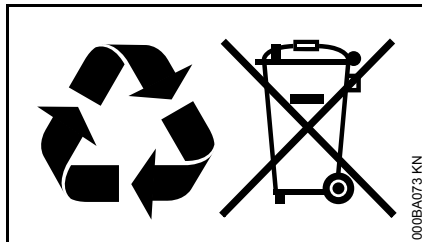

A STIHL termékeknek nem háztartási hulladékban a helyük. A STIHL terméket, az akkumulátort, a tartozékokat és a csomagolást a környezetvédelmi szempontok szerint távolítsa el.

A hulladékkezeléssel kapcsolatos aktuális információk a STIHL szakkereskedésekben elérhetők.

## EK Megfelelőségi nyilatkozat

ANDREAS STIHL AG & Co. KG  
Badstr. 115  
D-71336 Waiblingen

Németország

teljes felelőssége tudatában nyilatkozik, hogy a

Kivitel: Akkumulátoros  
magassági  
ágyeső

Gyártó: STIHL

Típus: HTA 65

HTA 85

Sorozatszám: 4857

megfelel a 2006/42/EK, 2014/30/EU és 2011/65/EU irányelvek vonatkozó előírásainak, tervezése és kivitelezése pedig összhangban áll az alábbi szabványok gyártás időpontjában érvényes verzióival:

EN 55014-1, EN 55014-2, EN 60745-1, EN ISO 11680-1

Az EK típusvizsgálatot a 2006/42/EK irányelv 12. cikkelyének 3 (b) bekezdése szerint végezte:

VDE Prüf- u. Zertifizierungsinstitut  
(NB 0366)

Merianstraße 28  
D-63069 Offenbach

A tanúsítvány száma:

HTA 65: 40040471

HTA 85: 40037848

A műszaki iratok helye:

ANDREAS STIHL AG & Co. KG  
Produktzulassung

A gép gyártási éve és a gép száma a berendezésen van feltüntetve.

Waiblingen, 2016. 10. 28.

ANDREAS STIHL AG & Co. KG

nevében



Thomas Elsner

Termék- és szolgáltatás menedzser



## Általános biztonsági előírások az elektromos szerszámokhoz

Ez a fejezet a motoros meghajtású, elektromos kéziszerszámokra vonatkozó EN 60745 európai szabvány biztonsági előírásait ismereti. A STIHL kötelessége a szabvány szövegének szó szerinti megjelenítése.

Az "2) Az elektromosságra vonatkozó biztonsági tudnivalók" című fejezetben az áramütés elkerülésére vonatkozóan közölt biztonsági tudnivalók nem alkalmazhatók akkumulátoros üzemű STIHL elektromos szerszámokra vonatkozóan.



### FIGYELMEZTETÉS

Olvassa el figyelmesen az összes biztonsági előírást és utasítást. Ha nem tartja be a biztonsági előírásokat és utasításokat, áramütés, égési sérülés és/vagy súlyos sérülés lehet a következmény.

Őrizze meg az összes biztonsági előírást és utasítást a későbbi használathoz.

A biztonsági előírásokban használt "elektromos szerszám" megjelölés egyaránt vonatkozik a hálózati árammal működtetett (hálózati vezetékkel rendelkező), valamint az akkumulátorral működtetett (hálózati vezeték nélküli) elektromos szerszámokra.

## 1) Munkaterületi biztonság

- a) **A munkaterület legyen mindig tiszta és jól megvilágított.** A rendetlen vagy a meg nem világított munkaterület balesetveszélyes.
- b) **Az elektromos szerszámmal tilos robbanásveszélyes környezetben dolgozni, ahol éghető folyadék, gáz vagy por található.** Az elektromos szerszámok szikrákat keltenek, amelyek lángra lobbanthatják a porokat vagy gőzöket.
- c) **Az elektromos szerszám használata közben tartsa távol a munkaterülettől gyerekeket és másokat.** Ha elterelik a figyelmét, elveszítheti a berendezés feletti uralmát.

## 2) Elektromos biztonság

- a) **Az elektromos szerszám csatlakozódugója legyen a hálózati konnektorba illő. Tilos a csatlakozódugót bármilyen módon megváltoztatni. Tilos adapter-csatlakozódugót használni a védőföldeléses elektromos szerszámokhoz.** Kisebb az áramütés veszélye, ha nem módosítja a csatlakozódugót és a megfelelő dugaszolóaljzatot.
- b) **Ne érjen hozzá földelt felületekhez, mint pl. csövek, fűtés, tűzhely és hűtőszekrény.** Nagyobb az áramütés veszélye, ha az Ön teste földelt.

- c) **Az elektromos szerszámot ne érje eső és nedvesség.** Növeli az az áramütés veszélyét, ha az elektromos szerszámba víz kerül.
- d) **A vezetékét ne használja semmi másra, pl. az elektromos szerszám hordására, felakasztására vagy arra, hogy a csatlakozódugót a hálózati csatlakozóaljzatból annál fogva húzza ki. Tartsa távol a vezetékét melegtől, olajtól, éles szélektől, valamint a gép mozgó részeitől.** A sérült vagy az összegabalyodott vezeték növeli az áramütés veszélyét.
- e) **Ha az elektromos szerszámmal a szabadban dolgozik, csak olyan hosszabbító vezetékét alkalmazzon, amelynek használata a szabadban kifejezetten engedélyezett.** A szabadban történő használatra engedélyezett hosszabbító vezeték alkalmazása csökkenti az áramütés veszélyét.
- f) **Ha az elektromos szerszám működtetése nedves környezetben feltétlenül szükséges, használjon FI relét (hibaáram-védőkapcsolót).** A FI relé alkalmazása csökkenti az áramütés veszélyét.

### 3) Személyi biztonság

- a) **Figyelmesen dolgozzon, figyeljen arra, amit csinál, és körültekintően bánjon az elektromos szerszámmal. Tilos használni az elektromos szerszámot fáradtság**

- esetén, valamint drogok, alkohol vagy gyógyszerek hatása alatt. Az elektromos szerszám használata közbeni pillanatnyi figyelemkiesés is súlyos sérülésekkel járhat.
- b) **Mindig viseljen személyi védőfelszerelést, és mindig hordjon védőszemüveget.** Az elektromos szerszám fajtájától és alkalmazásától függő személyi védőfelszerelés, úgymint a porvédő maszk, csúszásmentes biztonsági cipő, védősisak vagy zajvédő viselése csökkenti a sérülések veszélyét.
- c) **Kerülje el a véletlenszerű üzem behelyezést. Győződjön meg arról, hogy az elektromos szerszám kikapcsolt állapotban van, mielőtt az áramellátáshoz és/vagy az akkumulátorhoz csatlakoztatja, felveszi vagy viszi.** Ha az elektromos szerszám vitelekor az ujjja a kapcsolón van, vagy ha bekapcsolt állapotban csatlakoztatja az áramellátáshoz, könnyen baleset történhet.
- d) **Az elektromos szerszám bekapcsolása előtt távolítsa el a beállításhoz szükséges szerszámokat és villáskulcsokat.** A berendezés forgó részén lévő szerszám vagy kulcs sérülést okozhat.
- e) **Kerülje a normálistól eltérő testtartást. Ügyeljen a szilárd álláshelyezetre, és mindig tartsa meg egyensúlyát.** Ezáltal váratlan helyzet esetén is biztosabban meg tudja tartani az elektromos szerszámot.

- f) **Viseljen megfelelő ruházatot. Tilos bő ruházat és ékszerek viselete. Haját, ruházatát és kesztyűjét tartsa távol a mozgó alkatrészekről.** A laza ruházat, az ékszer vagy a hosszú haj beleakadhat a mozgó alkatrészekbe.
- g) **Ha poreszívó és -felfogó adapterek felszerelhetők, győződjön meg arról, hogy ezek megfelelően vannak csatlakoztatva, és használatuk előírás szerinti.** A poreszívó adapter alkalmazása csökkenti a por általi veszélyeztetést.

### 4) Az elektromos szerszám alkalmazása és kezelése

- a) **Tilos túlterhelni a berendezést. A munkavégzéshez használja az ahhoz legjobban illő elektromos szerszámot.** A megfelelő elektromos szerszámmal a meghatározott teljesítménytartományon belül sokkal jobban és biztonságosabban végezheti a munkáját.
- b) **Tilos használni olyan elektromos szerszámot, amelynek rossz a kapcsolója.** Az olyan elektromos szerszám, amely nem kapcsolható be vagy ki, veszélyes, ezért meg kell javítani.



- c) **Húzza ki a csatlakozódugót a hálózati csatlakozóaljzatból, és/vagy távolítsa el az akkumulátort, mielőtt gépbeállítását végezne, tartozékot cserélné vagy a berendezést eltenné.** Ezzel az óvintézkedéssel megakadályozza az elektromos szerszám véletlen beindulását.
- d) **Az elektromos szerszámot olyan helyen tárolja, ahol gyermekek nem juthatnak hozzá. Ne használja olyan személy a berendezést, aki nem ismeri a használatát vagy nem olvasta el a használati utasítást.** Az elektromos szerszám használata nagyon veszélyes, ha azt gyakorlatlan személy használja.
- e) **Gondoskodjon az elektromos szerszám rendszeres karbantartásáról. Ellenőrizze, hogy a mozgó alkatrészek kifogástalanul működnek, nem akadnak, az alkatrészek nem töröttek vagy sérültek, mert ezek hátrányosan befolyásolják az elektromos szerszám működését. A sérült alkatrészeket a berendezés használata előtt javíttassa meg.** Sok balesetet okoznak a rosszul karbantartott elektromos szerszámok.
- f) **A vágószerszámokat tartsa éles és tiszta állapotban.** Az éles vágóélű, gondosan ápoltt vágószerszámok kevésbé szorulnak be, és könnyebben irányíthatóak.
- g) **Az elektromos szerszámot, a tartozékokat, beépíthető szerszámokat stb. kizárólag ezeknek az utasításoknak megfelelően használja. Vegye**

**figyelembe emellett a munkafeltételeket és az elvégzendő munkálatot.** Veszélyes helyzeteket okozhat, ha az elektromos szerszámot nem a rendeltetése szerinti célra használja.

#### **5) Az akkumulátor szerszám használata és kezelése.**

- a) **Csak a gyártó által ajánlott töltő készülékben töltsen fel az akkumulátort.** Egy olyan töltő készülék esetében, amelyik csak bizonyos akkumulátor fajtákhoz használható fenn áll a tűzveszély, ha más fajta akkumulátort töltenek fel vele.
- b) **Az elektromos szerszámokban csak az arra célra szánt akkumulátorokat használja.** Más akkumulátorok használata sérülést és tüzet okozhat.
- c) **A használaton kívüli akkumulátort tartsa távol az irodai gémparkoktól, érméktől, szegektől, csavaroktól és más olyan kisméretű fém tárgyaktól, amelyek az érintkezők rövidzárlatát okozhatják.** Az akkumulátor érintkezők közötti rövidzárlat égési sérülést, vagy tüzet okozhat.
- d) **Hibás használat során az akkumulátorból kifolyhat a benne lévő folyadék. Ne érjen önhöz a folyadék. Ha véletlenül érintkezett vele, öblítse le vízzel. Ha a folyadék a szemébe kerül, a kimosáson kívül haladéktalanul forduljon orvoshoz.** A kifolyó akkumulátor folyadék bőrpírt, vagy égést is okozhat.

#### **6) Szerviz**

- a) **Az elektromos szerszámokat csakis szakképzett szakemberekkel és csakis eredeti alkatrészeket felhasználva javíttassuk meg.** Ezáltal biztosított az, hogy az elektromos szerszám használata továbbra is biztonságos maradjon.

## Obsah

K tomuto návodu na obsluhu	81	Dôležité konštrukčné dielce	110
Bezpečnostné upozornenia a pracovná technika	81	Technické údaje	111
Použitie	87	Odstránenie porúch pri prevádzke	113
Rezná súprava	89	Pokyny pre opravy	115
Namontovanie vodiacej lišty a pílovej reťaze	89	Likvidácia	115
Napínanie pílovej reťaze	90	EÚ vyhlásenie o zhode	115
Kontrola napnutia pílovej reťaze	91	Všeobecné bezpečnostné pokyny pre elektrické náradie	116
Reťazový mazací olej	91		
Doplňovanie reťazového mazacieho oleja	91		
Kontrola mazania reťaze	93		
Nastavenie teleskopickej násady	94		
Priloženie nosného popruhu	95		
Chrbtový nosný systém	95		
Elektrické pripojenie nabíjačky	96		
Nabitie akumulátora	96		
LED na akumulátore	97		
LED na nabíjačke	99		
Zapnutie náradia	100		
Vypnutie náradia	101		
Prevádzkové pokyny	101		
Vodiace lišty udržiavajte v poriadku	102		
Chladienie motora	103		
Skladovanie náradia	103		
Kontrola a výmena reťazového kolesa	104		
Údržba a ostrenie pílovej reťaze	104		
Pokyny pre údržbu a ošetrovanie	108		
Minimalizovanie opotrebenia a zabránenie škodám	109		

**Vážená zákazníčka, milý zákazník,**

**ďakujeme vám, že ste sa rozhodli pre kvalitný produkt firmy STIHL.**

**Tento produkt bol vyrobený pomocou moderných výrobných technológií a rozsiahlych opatrení na zaistenie kvality. Snažíme sa urobiť všetko pre to, aby ste s týmto náradím boli spokojní a mohli s ním bez problémov pracovať.**

**Ak budete mať otázky týkajúce sa náradia, obráťte sa na svojho predajcu alebo priamo na našu distribučnú spoločnosť.**

**Váš**



**Dr. Nikolas Stihl**

**STIHL®**

Tento návod na obsluhu je chránený autorským právom. Všetky práva zostávajú vyhradené, najmä právo rozmnožovania, prekladania a spracovania elektronickými systémami.

## K tomuto návodu na obsluhu

### Piktogramy

Piktogramy, ktoré sú umiestnené na náradí, sú v tomto návode na obsluhu vysvetlené.

V závislosti od náradia a vybavenia sa na náradí môžu nachádzať nasledujúce piktogramy.



Nádržka s reťazovým mazacím olejom;  
reťazový mazací olej



Smer chodu reťaze



Napínanie pílovej reťaze



Tepelná ochrana proti preťaženiu



Odblokovať



Zablokovať

### Označenie textových odsekov



#### VAROVANIE

Varovanie pred nebezpečenstvom úrazu a poranenia osôb, ako aj pred závažnými vecnými škodami.



#### UPOZORNENIE

Varovanie pred poškodením náradia alebo jednotlivých konštrukčných dielcov.

### Ďalší technický vývoj

Firma STIHL sa neustále zaoberá ďalším vývojom všetkých strojov a náradí; z tohto dôvodu si musíme vyhradiť právo na zmeny rozsahu dodávok v tvare, technike a vybavení.

Z údajov a vyobrazení v tomto návode na obsluhu sa preto nedajú vyvodzovať žiadne nároky.

## Bezpečnostné upozornenia a pracovná technika



Pri práci s týmto náradím je potrebné dodržiavať zvláštne bezpečnostné opatrenia, pretože pracovná rýchlosť reťaze je veľmi vysoká, rezné zuby sú veľmi ostré a náradie má veľký akčný rádius.



Pred prvým uvedením do prevádzky si pozorne prečítajte celý návod na obsluhu a bezpečne ho uschovajte na ďalšie použitie. Nedodržiavanie návodu na obsluhu môže byť životunebezpečné.

### Oblasť použitia

Akumulátorovú vyvetvovacia pílu používajte len na odvetvovanie (rezanie alebo odrezávanie vetví) – nepoužívajte ju na rúbanie.

Akumulátorovú vyvetvovacia pílu používajte len na pílenie dreva a drevených predmetov.

Je zakázané používať motorové náradie na iné účely – **nebezpečenstvo úrazu!**

### Všeobecné pokyny

Dodržiavajte národné bezpečnostné predpisy, napr. odborových združení, sociálnych fondov, úradov na ochranu zdravia pri práci a ostatných.

Použitie náradia, ktoré vydáva hluk, môže byť časovo obmedzené národnými, ako aj miestnymi, lokálnymi predpismi.

Ak pracujete s náradím prvý raz: Nechajte si od predavača alebo iného odborníka vysvetliť, ako sa s ním bezpečne zaobchádza – alebo sa zúčastnite odborného školenia.

Neploleté osoby nesmú s náradím pracovať – s výnimkou mladistvých, starších ako 16 rokov, ktorí absolvujú prax pod dohľadom.

Deti, zvieratá a prizerajúce sa osoby sa nesmú zdržiavať v pracovnej oblasti.

Používateľ je zodpovedný za úrazy alebo ohrozenia spôsobené iným osobám, ako aj za škody na majetku iných osôb.

Náradie odovzdávajte alebo požičievajte iba takým osobám, ktoré sú s týmto modelom a jeho manipuláciou oboznámené – vždy spoločne s návodom na obsluhu.

Kto pracuje s náradím, musí byť oddýchnutý, zdravý a v dobrej kondícii.

Kto sa zo zdravotných dôvodov nesmie namáhať, mal by konzultovať s lekárom, či smie pracovať s náradím.

Po požití alkoholu, liekov znižujúcich reakčnú schopnosť alebo drog sa nesmie pracovať s náradím.

Pri nepriaznivom počasi (dážď, sneh, ľad, vietor) prácu odložte – **zvýšené nebezpečenstvo úrazu!**

### Ochranný odev a výstroj

Noste predpisový odev a výstroj.



Odev musí byť účelný a nesmie brániť v pohybe. Noste tesne priliehavý odev – kombinézu, nie pracovný plášť.

Nenoste odevy, ktoré sa môžu zachytiť o drevo, chrasť alebo pohybujúce sa časti náradia. Taktiež nenoste šály, viazanky ani šperky. Dlhé vlasy zviažte a zachyťte (šatkou, čiapkou, prilbou a pod.).



Noste **bezpečnostnú obuv** – s ochranou proti porezaniu, drsnou podrážkou a oceľovou špičkou.

### ! VAROVANIE



Na zníženie nebezpečenstva poranenia očí noste tesne priliehavé ochranné okuliare podľa normy EN 166. Dbajte na správne nasadenie ochranných okuliarov.

Noste ochrannú prilbu, ak hrozí nebezpečenstvo zhora padajúcich predmetov.



Noste pevné pracovné rukavice z odolného materiálu (napr. koža).

STIHL ponúka bohatý výber osobného ochranného vybavenia.

## Náradie

Nevykonávajte na náradí žiadne zmeny – môže tým byť ohrozená bezpečnosť. Za škody na zdraví osôb a vecné škody, ktorých príčinou je používanie neschváleného prídavného náradia, nepreberá STIHL žiadnu záruku.

### Preprava náradia

Náradie vždy vypnite a vyberte z neho akumulátor, nastavte aretačnú páčku do polohy  a namontujte ochranu reťaze – aj pri preprave na krátke vzdialenosti. Tým sa zabráni neúmyselnému rozbehu motora.

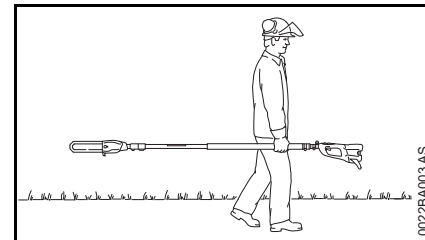

Náradie noste iba vo vyváženej polohe za násadu – reznú súpravu smerom dozadu.

**V motorových vozidlách:** Zaistite náradie proti preklopeniu, poškodeniu alebo vytečeniu reťazového mazacieho oleja.

### Čistenie náradia

Na čistenie náradia nepoužívajte vysokotlakové čističe. Silný prúd vody môže poškodiť časti náradia.

Náradie sa nesmie ostrekovať vodou.

## Skladovanie náradia

Ak náradie nepoužívate, odložte ho tak, aby nebol nikto ohrozený. Náradie zaistíte proti použitiu nepovolanou osobou.

## Príslušenstvo a náhradné diely

Používajte iba také nástroje, vodiace lišty, pílové reťaze, reťazové kolesá alebo príslušenstvo, ktoré schválil STIHL pre toto náradie alebo technicky rovnaké diely. V prípade otázok sa obráťte na špecializovaného obchodníka. Používajte len vysoko kvalitné nástroje alebo príslušenstvo. V opačnom prípade hrozí nebezpečenstvo úrazu alebo poškodenie náradia.

STIHL odporúča používanie originálnych nástrojov, vodiacich lišt, pílových reťazí, reťazových kolies a príslušenstva STIHL. Tieto sú svojimi vlastnosťami optimálne prispôsobené výrobku a požiadavkám používateľa.

## Pohon

### Akumulátor

Dodržiavajte sprievodnú dokumentáciu alebo návod na použitie akumulátora STIHL a dobre ich uschovajte.

Ďalšie bezpečnostné pokyny – pozri [www.stihl.com/safety-data-sheets](http://www.stihl.com/safety-data-sheets)

### Nabíjačka

Dodržiavajte sprievodnú dokumentáciu nabíjačky STIHL a dobre ju uschovajte.

## Obsluha



Vyberte akumulátor z náradia pri:

- skúšobných, nastavovacích a čistiacich prácach
- prácach na reznej súprave
- opustení náradia
- preprave
- skladovaní
- opravách a údržbárskych prácach
- nebezpečenstve a núdzových situáciách

Tým sa zabráni neúmyselnému rozbehu motora.

### Pred začiatkom práce

Prekontrolujte prevádzkovú bezpečnosť náradia – dbajte na príslušné kapitoly v návode na obsluhu:

- Správne namontovaná vodiaca lišta.
- Správne napnutá pílová reťaz.
- Spínacia páčka a poistka spínacej páčky sa musia ľahko pohybovať (aretačná páčka je v polohe ) – spínače sa musia po pustení vrátiť späť silou pružiny do východiskovej polohy.
- Spínacia páčka je pri nestlačenej poistke spínacej páčky zablokovaná
- Nevykonávajú zmeny na ovládacích a bezpečnostných zariadeniach.

- Rukováti musia byť v čistom a suchom stave, neznečistené od oleja a nečistôt – dôležité pre bezpečné vedenie náradia.
- Skontrolujte náradie, či nie je poškodené, resp. opotrebované. Poškodené diely vymeňte.
- Prekontrolujte kontakty v šachte akumulátora náradia vzhľadom na výskyt cudzích predmetov.
- Akumulátor správne nasadíte – musí počuteľne zaskočiť.
- Nepoužívajte chybné alebo deformované akumulátory.

Náradie sa smie prevádzkovať len v prevádzkovo bezpečnom stave – **nebezpečenstvo úrazu!**

Pre núdzový prípad pri použití nosných popruhov: Nacvičte si rýchle zloženie náradia. Pri nacvičovaní neodhadzujte náradie na zem, aby ste zabránili poškodeniu.

### Zapnite náradie.

Iba na rovnom podklade, dbajte na pevný a bezpečný postoj, náradie pevne držte – pílová reťaz sa nesmie dotýkať žiadnych predmetov ani zeme.

Náradie smie obsluhovať iba jedna osoba. Zabráňte prístupu ďalších osôb do pracovného okruhu počas zapínania.

Náradie nezapínajte, keď sa pílová reťaz nachádza v štrbine rezu.

### Počas práce

Vždy majte pevný a bezpečný postoj.

Pri hroziacom nebezpečenstve príp. v núdzových situáciách okamžite náradie vypnite, nastavte aretačnú páčku do polohy  a vyberte akumulátor z náradia.

Náradie je vybavené systémom na rýchle zastavenie pílovej reťaze – hneď ako sa pustí spínacia páčka, pílová reťaz sa okamžite zastaví.

Kontrolujte túto funkciu pravidelne, v krátkych intervaloch. Náradie neprevádzkujte, pokiaľ pílová reťaz pri pustenej spínacej páčke dobieha – **nebezpečenstvo poranenia!** Vyhľadajte špecializovaného obchodníka.

Náradie smie obsluhovať iba jedna osoba. Zabráňte prístupu ďalších osôb do pracovného okruhu.

**Elektrické náradie sa smie držať iba za izolované plochy rukovätí, pretože pílová reťaz môže prísť do kontaktu so skrytými vedeniami.** Pílové reťaze, ktoré sa dotknú vodičov pod napätím, spôsobia, že aj kovové diely elektrického náradia sa dostanú pod napätie a mohli by obsluhu spôsobiť zásah elektrickým prúdom.

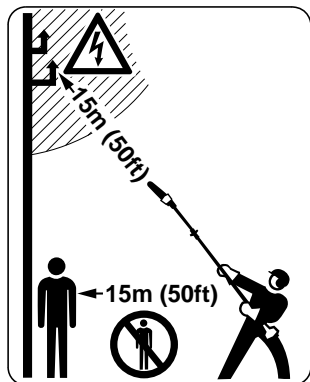

V okruhu 15 m sa nesmie zdržiavať žiadna ďalšia osoba – v dôsledku zhora padajúcich vetví a odmrštených častíc dreva hrozí **nebezpečenstvo poranenia!**

Dodržiavajte túto vzdialenosť aj k predmetom (vozidlá, okná) – **nebezpečenstvo vecných škôd!**

Dodržte minimálnu vzdialenosť hrotu lišty 15 m od elektrických vedení. Pri vysokom napätí môže preskok nastať tiež ako oblúkový výboj cez väčšiu vzdušnú vzdialenosť. Pri prácach v blízkom okolí elektrických vedení musí byť prúd vypnutý.

S týmto náradím môžete pracovať aj vtedy, keď prší alebo je vlhko. Mokrú náradie po práci osušte.

Pozor na šmykľavom a vlhkom teréne, snehu, ľade, svahoch, nerovnom teréne alebo na čerstvo olúpanom dreve (kôra) – **nebezpečenstvo pošmyknutia!**

Pozor na pne, korene, priekopy – **nebezpečenstvo potknutia!**

Nepracujte osamote – nevzdďajte sa príliš od iných osôb, ktoré by vám v prípade núdze mohli prísť na pomoc.

Pri použití prostriedkov na ochranu sluchu je nevyhnutná zvýšená pozornosť a ostražitosť – vnímanie hlukov signalizujúcich nebezpečenstvo (výkriky, signalizácia a pod.) je obmedzené.

Urobte si včas pracovnú prestávku, aby ste predchádzali únave a vysileniu – **nebezpečenstvo úrazu!**

Pracujte pokojne a s rozvahou – iba pri dobrých svetelných pomeroch a dobrej viditeľnosti. Pracujte opatrne, neohrozujte iné osoby.

Prach vznikajúci počas práce (napr. drevný prach) môže byť zdraviu škodlivý. Pri tvorbe prachu používajte protiprachovú ochranu.

**Nefajčite** pri používaní náradia a v jeho blízkom okruhu, hrozí **nebezpečenstvo požiaru!**

Pílovú reťaz kontrolujte pravidelne, v krátkych intervaloch a pri zreteľných zmenách okamžite:

- Vypnite náradie, vyčkajte, až pílová reťaz zastane, vyberte akumulátor.
- Skontrolujte stav a pevné uloženie.
- Zohľadnite stav ostria.

Pri zapnutom náradí sa nedotýkajte pílovej reťaze. Ak je pílová reťaz blokována nejakým predmetom, okamžite náradie vypnite – až potom predmet odstráňte – **nebezpečenstvo poranenia!**

Pred opustením náradia: Vypnite náradie, nastavte aretačnú páčku do polohy  a vyberte akumulátor z náradia.

Pri výmene pílovej reťaze vypnite náradie, nastavte aretačnú páčku do polohy  a vyberte akumulátor z náradia. V dôsledku neúmyselného rozbehu motora hrozí **nebezpečenstvo poranenia!**

Pokiaľ bolo náradie vystavené zaťaženi, ktoré nezodpovedá stanovenému použitiu (napr. pôsobenie násillia vplyvom nárazu alebo pádu), bezpodmienečne pred ďalšou prevádzkou prekontrolujte, či sa náradie nachádza v bezchybnom stave – pozri aj „Pred začiatkom práce“. Najmä skontrolujte funkčnosť bezpečnostných zariadení. Pokiaľ nie je náradie v

prevádzkovo bezpečnom stave, nesmie sa v žiadnom prípade ďalej používať. V prípade pochybností vyhľadajte špecializovaného obchodníka.

#### Práca vo výškach:

- Vždy používajte zdvíhacie pracovné plošiny.
- Nikdy nepracujte na rebríku alebo stojac na strome.
- Nikdy nepracujte na nestabilných miestach.
- Nikdy nepracujte iba s jednou rukou.

#### Po ukončení práce

Očistite náradie od prachu a nečistôt – nepoužívajte prostriedky na rozpúšťanie tukov.

#### Držanie a vedenie náradia



Náradie vždy **držte obidvomi rukami**: Pravá ruka je na ovládacej rukoväti, ľavá ruka na násade – platí tiež pre ľavákov.

Za účelom bezpečného vedenia ovládaciu rukoväť a násadu pevne obomknite palcami.

#### Vyvetvovanie

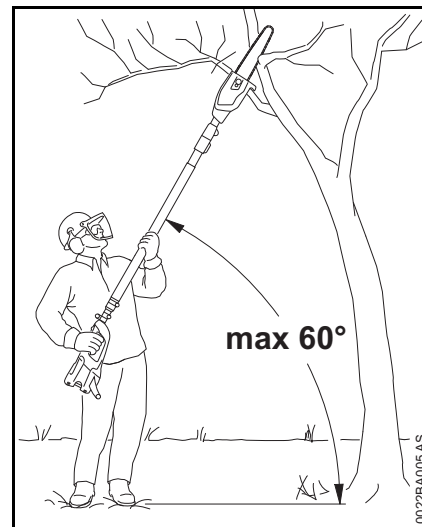

Náradie držte šikmo, nestojte priamo pod rezanou vetvou. Neprekračujte uhol 60° k horizontále. Dajte pozor na padajúce drevo.

Terén v pracovnom okruhu udržiavajte voľný – odstráňte spadnuté vetvy a haluze.

Pred rezaním haluzí zaistite únikové cesty a odstráňte prekážky.

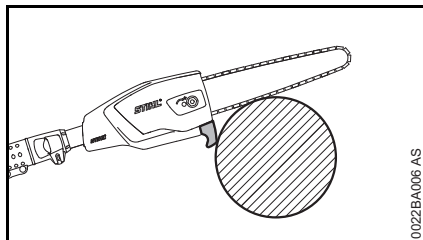

Pri deliacom reze priložte lištu v oblasti háčika na vetvu a vykonajte rez. To zabraňuje trhavým pohybom náradia na začiatku deliaceho rezu.

Pracujte iba so správne naostrenou a napnutou pílovou reťazou – dbajte na to, aby zníženie obmedzovača hĺbky nebolo príliš veľké.

Deliaci rez vykonajte smerom zhora nadol – zabráni sa tak zovretiu pily v reze.

Pri hrubých, ťažkých vetvách vykonajte odľahčovací rez – pozri „Použitie“.

Vetvy pod napätím režte len s najväčšou opatnosťou – **nebezpečenstvo poranenia!** Vždy najskôr narežte na strane tlaku odľahčovací rez, potom na strane ťahu narežte deliaci rez – zabráni sa tak zovretiu pily v reze.

Pozor pri pílení rozštípeného dreva – **hrozí nebezpečenstvo poranenia kusmi dreva, ktoré by píla mohla strhnúť so sebou!**

**Na svahu stojte vždy nad alebo vedľa** odrezávanej vetvy. Pozor na valiace sa vetvy.

Na konci rezu už nie je náradie v reze viacej podporované prostredníctvom reznej súpravy. Používateľ musí prebrať silu hmotnosti náradia – **nebezpečenstvo straty kontroly!**

Náradie vytáhnite z rezu iba pri bežiacej pílovej reťazi.

Dbajte na to, aby sa do blízkosti pílovej reťaze nedostali žiadne cudzie predmety: kamene, klnce a pod. môžu byť odmrštené a môžu poškodiť pílovú reťaz.

Keď rotujúca pílová reťaz narazí na kameň alebo iný tvrdý predmet, môže dôjsť k tvorbe iskier, v dôsledku čoho by sa za určitých okolností mohli vznietiť ľahko zápalné látky. Aj suché rastliny a chrastie sú ľahko zápalné, zvlášť pri horúcom a suchom počasí. Ak hrozí nebezpečenstvo požiaru, nepoužívajte vyvetvovacu pílu v blízkosti ľahko zápalných látok, suchých rastlín alebo chrastia. Bezpodmienečne sa na príslušnom lesnom úrade informujte, či hrozí nebezpečenstvo požiaru.

### **Vibrácie**

Toto náradie sa vyznačuje nepatrným vibračným zaťažením rúk.

Napriek tomu sa užívateľovi odporúča podrobiť sa lekárskeho vyšetreniu, ak vznikne v jednotlivom prípade podozrenie na zhoršenie krvného obehu rúk (napr. svrbenie prstov).

### **Údržba a opravy**

Pred všetkými opravami a údržbárskymi prácami nastavte aretačnú páčku do polohy  a vyberte akumulátor z náradia. Tým sa zabráni neúmyselnému rozbehu motora.

Vykonávajte na náradí pravidelnú údržbu. Vykonávajte iba tie údržbové práce a opravy, ktoré sú popísané v

návode na obsluhu. Všetky ostatné práce nechajte vykonať špecializovanému obchodníkovi.

Firma STIHL odporúča vykonávanie údržbových prác a opráv len u špecializovaného obchodníka STIHL. Špecializovaným obchodníkom STIHL sú pravidelne ponúkané školenia a majú k dispozícii technické informácie.

Používajte len vysoko kvalitné náhradné diely. V opačnom prípade hrozí nebezpečenstvo úrazu alebo poškodenie náradia. V prípade otázok sa obráťte na špecializovaného obchodníka.

Firma STIHL odporúča používanie originálnych náhradných dielov STIHL. Tieto sú svojimi vlastnosťami optimálne prispôbené náradiu a požiadavkám používateľa.

Nevykonávajte na náradí žiadne zmeny – môže tým byť ohrozená bezpečnosť – **nebezpečenstvo úrazu!**

Pravidelne prekontrolujte elektrické kontakty, ako aj prívodný kábel a sieťovú zástrčku nabíjačky z hľadiska bezchybnej izolácie a starnutia (krehkosť).

Elektrické konštrukčné dielce ako napr. prívodný kábel nabíjačky smú opravovať alebo vymieňať za nový výhradne kvalifikovaní elektrikári.

**Dodržiavajte návod na ostrenie reťaze** – kvôli bezpečnému a správne mu zaobchádzaniu udržiavajte pílovú reťaz a vodiacu lištu stále v bezchybnom stave, pílovú reťaz správne naostrenú, napnutú a dobre namazanú.

Pílovú reťaz, vodiacu lištu a reťazové koleso včas vymeňte.



Reťazový mazací olej skladujte iba v predpísaných a presne popísaných nádobách.

Umelohmotné diely vyčistite handrou. Ostré čistiace prostriedky môžu umelú hmotu poškodiť.

V prípade potreby vyčistite štrbiny chladiaceho vzduchu v kryte motora.

Udržiavajte vodiace drážky akumulátora neznečistené – podľa potreby ich vyčistite.

Náradie bezpečne uschovajte na suchom mieste, s aretačnou páčkou v polohe  a len s vybratým akumulátorom.

## Použitie

### Príprava

- Noste zodpovedajúci ochranný odev, dodržiavajte bezpečnostné predpisy
- Teleskopickú násadu nastavte na požadovanú dĺžku (vyhotovenie s teleskopickou násadou)
- Založte nosný popruh

### Postup pri rezaní

Aby sa uľahčilo spadnutie odrezaných vetiev, mali by sa najskôr odrezať spodné vetvy. Ťažké vetvy (s väčším priemerom) odrezávajú po malých kusoch.



### VAROVANIE

Nikdy nestojte pod vetvami, ktoré režete – majte na pamäti priestor pre padajúce vetvy! – Vetvy spadnuté na zem sa môžu odmrštiť – **nebezpečenstvo poranenia!**

### Likvidácia

Rezaný materiál nevyhadzujte do domového odpadu – rezaný materiál sa môže kompostovať!

## Pracovná technika

Položte pravú ruku na ovládaciu rukoväť, ľavú ruku na násadu s rukou ohnutou do pohodlnej polohy uchopenia.

Ľavú ruku položte vždy do oblasti hadicovej rukoväti.

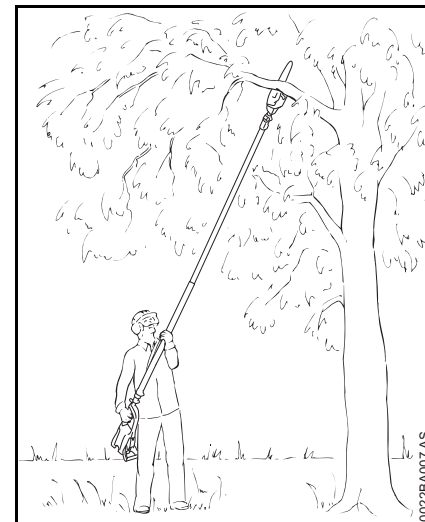

Uhol nastavenia by mal byť vždy **60° alebo menší!**

Držanie tela, ktoré najviac šetrí sily, je pri uhle nastavenia 60°.

Pre rôzne spôsoby použitia je možné sa od tohto uhla odchýliť.

## Deliaci rez

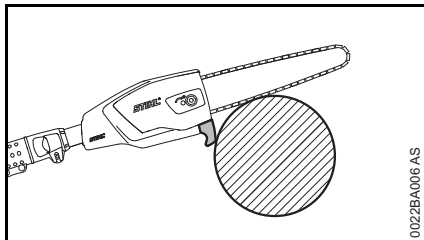

Lištu v oblasti háčika priložte na vetvu až na doraz a vykonajte deliaci rez zhora nadol – zabráni sa tak zovretiu píly v reze.

## Odľahčovací rez

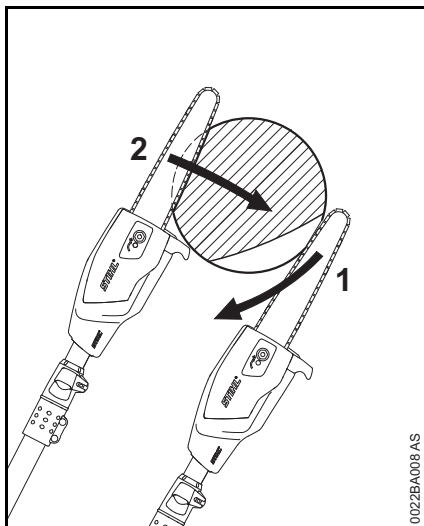

Na zabránenie olúpania kôry vykonajte pri hrubých vetvách na spodnej strane

- odľahčovací rez (1), za tým účelom priložte reznú súpravu a vedte ju oblúkovite smerom nadol až po hrot lišty
- deliaci rez (2) – pri tom lištu v oblasti háčika priložte na vetvu

## Čistý rez pri hrubých vetvách

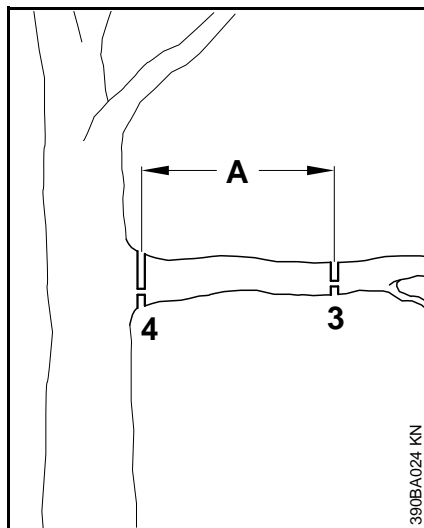

Pri vetvách s priemerom väčším ako 10 cm vykonajte najskôr

- prizmovací rez (3), s odľahčovacím a deliacim rezom vo vzdialenosti (A) cca 20 cm pred želaným miestom rezu, potom vykonajte čistý rez (4), s odľahčovacím a deliacim rezom na želanom mieste

## Rez nad prekážkami

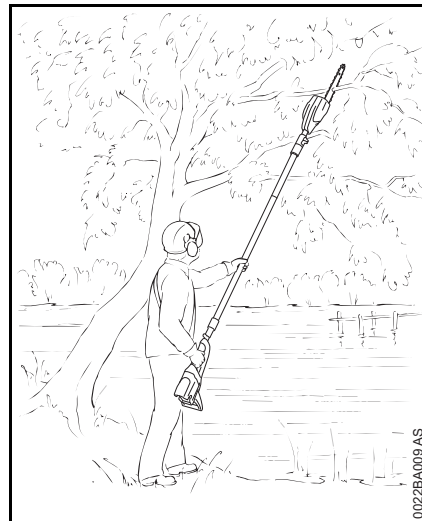

Vďaka veľkému akčnému rádiu je možné rezať aj vetvy nad prekážkami, ako napr. nad vodou. Uhol nastavenia je závislý od polohy vetvy.

## Rez zo zdvíhacej pracovnej plošiny

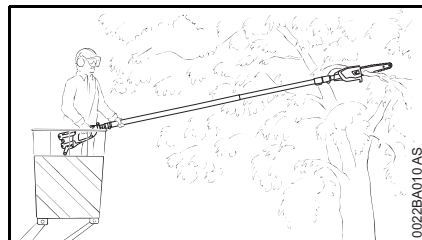

Vďaka veľkému akčnému rádiu je možné rezať vetvy priamo na kmene, bez poškodenia ostatných vetiev zdvíhacou pracovnou plošinou. Uhol nastavenia je závislý od polohy vetvy.

## Rezná súprava

Pílová reťaz, vodiaca lišta a reťazové koleso tvoria reznú súpravu.

Rezná súprava obsiahnutá v rozsahu dodávky je optimálne prispôbená výškovému odvetvovaču.

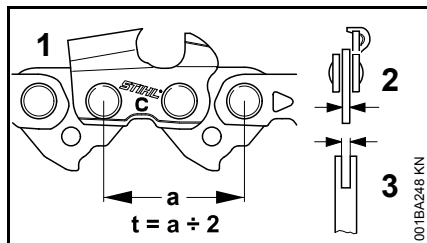

- Rozstupy (t) pílovej reťaze (1), reťazového kolesa a vratnej hviezdy vodiacej lišty Rollomatic musia súhlasiť.
- Hrúbka vodiaceho článku (2) pílovej reťaze (1) musí byť prispôbená na šírku drážky vodiacej lišty (3).

Pri párovaní komponentov, ktoré nie sú vzájomne prispôbené, môže už po krátkom čase prevádzky dôjsť k nenapraviteľnému poškodeniu reznej súpravy.

## Ochrana reťaze

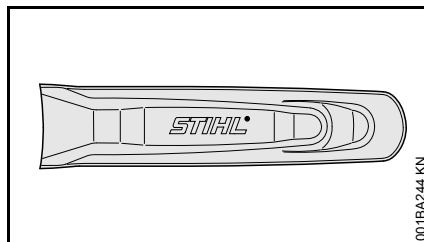

V rozsahu dodávky je obsiahnutá ochrana reťaze, ktorá je vhodná pre reznú súpravu.

Ak sa na výškovom odvetvovači používajú vodiace lišty, musí sa vždy použiť vhodná ochrana reťaze, ktorá zakryje celú vodiacu lištu.

Na ochrane reťaze je na boku vyrazený údaj o dĺžke vodiacich lišt, pre ktoré je vhodná.

## Namontovanie vodiacej lišty a pílovej reťaze

### Demontáž krytu reťazového kolesa

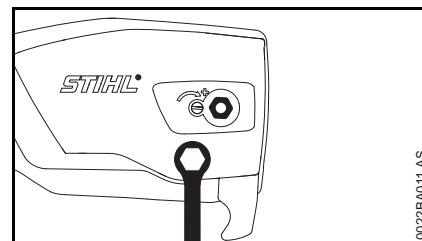

- Odskrutkujte maticu a zložte kryt

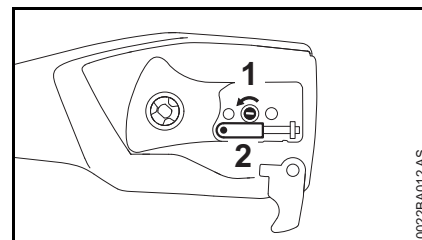

- Skrutku (1) otáčajte doľava, až napínací posúvač (2) priladne vľavo na vybranie v kryte, potom pootočte naspäť o 5 otáčok

## Položenie pílovej reťaze

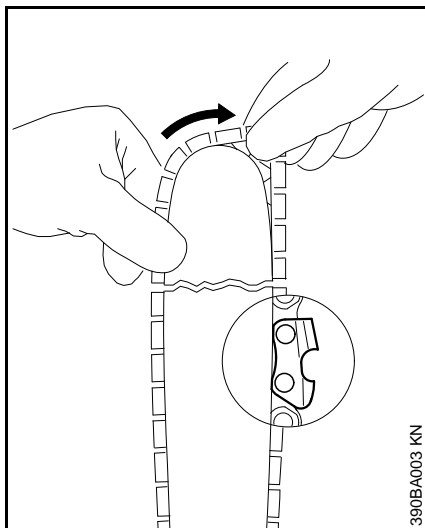

### **!** VAROVANIE

Natiahnite si ochranné rukavice – nebezpečenstvo poranenia na ostrých rezných zuboch.

- Položte pílovú reťaz, začnite na hrote lišty

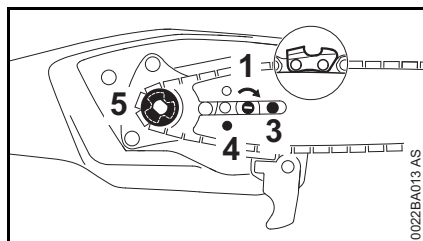

- Vodiacu lištu nasadíte nad skrutku (3) a fixačný otvor (4) umiestnite nad čap na napínacom posúvači – zároveň položte pílovú reťaz na reťazové koleso (5)
- Skrutku (1) otáčajte smerom doprava, až ostane pílová reťaz dole iba málo prevesená a výstupky vodiacich článkov zapadnú do drážky lišty
- Kryt opäť nasadíte a maticu rukou zľahka pritiahnete
- Ďalej pozri „Napínanie pílovej reťaze“

## Napínanie pílovej reťaze

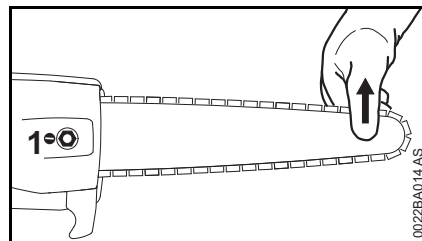

Dodatočné napnutie:

- Vypnite motor, nastavte aretačnú páčku do polohy  a vyberte akumulátor.
- Uvoľnite maticu
- Nadvihnite vodiacu lištu na hrote
- Pomocou skrutkovača otáčajte skrutkou (1) smerom doprava, kým nebude pílová reťaz priliehať k spodnej strane lišty
- Vodiacu lištu držte ešte stále nadvihnutú a maticu pevne dotiahnite
- Ďalej: pozri „Kontrola napnutia pílovej reťaze“

Pri novej pílovej reťazi musí byť dodatočné napínanie vykonávané častejšie ako pri reťazi, ktorá je už v prevádzke dlhší čas!

- Napnutie pílovej reťaze kontrolujte častejšie – pozri „Prevádzkové pokyny“

## Kontrola napnutia pílovej reťaze

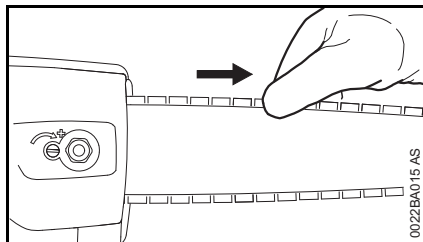

- Vypnite motor, nastavte aretačnú páčku do polohy  a vyberte akumulátor.
- Natiahnite si ochranné rukavice
- Pílová reťaz musí priliehať k spodnej strane lišty a musí sa dať rukou posúvať po vodiacej lište
- V prípade nutnosti pílovú reťaz dodatočne napnite

Pri novej pílovej reťazi musí byť dodatočné napínanie vykonávané častejšie ako pri reťazi, ktorá je už v prevádzke dlhší čas.

- Napnutie pílovej reťaze kontrolujte častejšie – pozri „Prevádzkové pokyny“

## Reťazový mazací olej

Na zaistenie automatického dlhodobého mazania pílovej reťaze a vodiacej lišty – používajte iba akostný reťazový mazací olej, nezaťažujúci životné prostredie – prednostne biologicky rýchlo odbúrateľný olej STIHL BioPlus.

### UPOZORNENIE

Biologický reťazový mazací olej musí mať dostatočnú odolnosť proti starnutiu (napr. STIHL BioPlus). Olej s príliš nízkou odolnosťou proti starnutiu rýchlejšie zoživičnatie. Spôsobuje tvorbu tvrdých, ťažko odstrániteľných usadenín, predovšetkým v okolí pohonu reťaze a na pílovej reťazi – až do zablokovania olejového čerpadla.

Vlastnosti použitého mazacieho oleja majú významný vplyv na životnosť pílovej reťaze a vodiacej lišty – preto výhradne používajte špeciálny olej na mazanie reťazí.

### VAROVANIE

**Nepoužívajte opotrebovaný olej!** Pri dlhšom a opakovanom kontakte s pokožkou môže opotrebovaný olej zapríčiniť rakovinu kože a je škodlivý pre životné prostredie!

### UPOZORNENIE

Opotrebovaný olej nemá potrebné mazacie vlastnosti a nie je vhodný na mazanie reťazí.

## Doplňovanie reťazového mazacieho oleja



- Pred začiatkom práce, počas práce a pri každej výmene akumulátora skontrolujte výšku hladiny
- Doplníte reťazový mazací olej najneskôr pri každej druhej výmene akumulátora

Ak množstvo oleja v olejovej nádržke neklesá, môže byť porucha v dopravovaní mazacieho oleja: Prekontrolujte mazanie reťaze, vyčistite olejové kanáliky, príp. vyhľadajte špecializovaného obchodníka. Firma STIHL odporúča nechať vykonávať údržbárske práce a opravy len u špecializovaných obchodníkov STIHL

### Uzáver olejovej nádržky

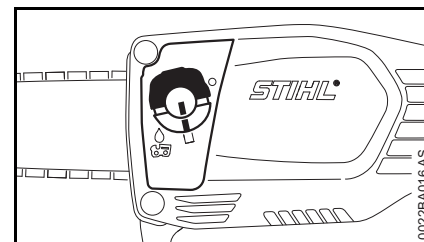

- Uzáver nádržky a jeho okolie dôkladne vyčistite, aby sa do olejovej nádržky nedostala nečistota
- Náradie postavte tak, aby uzáver palivovej nádržky smeroval nahor

## Öffnen

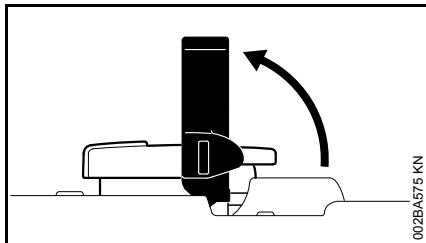

002BA575 KN

- Odklopte záklopku

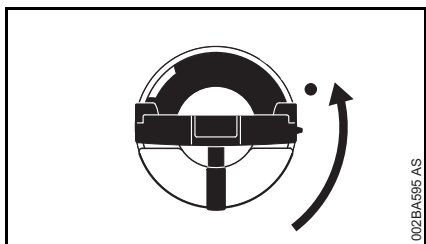

002BA595 AS

- Otočte uzáver nádržky (cca 1/4 otáčky)

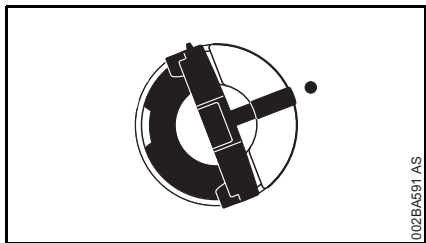

002BA591 AS

Značky na uzávere nádržky a olejovej nádržke musia byť v jednej osi



002BA578 KN

- Odstráňte uzáver nádržky

## Doplňovanie reťazového mazacieho oleja

- Dopĺňovanie reťazového mazacieho oleja

Pri plnení reťazový mazací olej nerozlejte a nádržku neplňte až po okraj.

STIHL odporúča plniaci systém pre reťazový mazací olej STIHL (zvláštne príslušenstvo).

## Zatvorenie

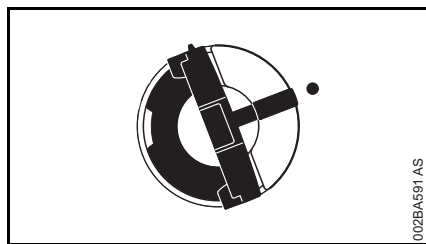

002BA591 AS

Záklopka je zvisle:

- Nasadíte uzáver nádržky – značky na uzávere nádržky a olejovej nádržke musia byť v jednej osi
- Zatláčte uzáver nádržky smerom nadol až na doraz

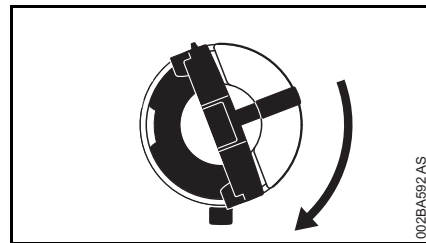

002BA592 AS

- Držte uzáver nádržky stlačený a otáčajte v smere hodinových ručičiek, kým zaskočí

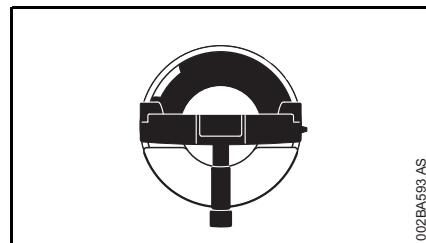

002BA593 AS

Potom sú značky na uzávere nádržky a olejovej nádržke v jednej osi

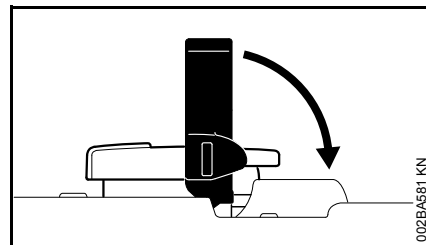

002BA581 KN

- Priklopte záklopku

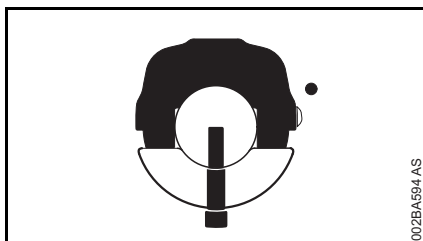

002BA594 AS

Uzáver nádržky je zablokovaný

### **Ak nie je možné uzáver nádržky zablokovať pomocou olejovej nádržky**

Spodná časť uzáveru nádržky je voči vrchnej časti pootočená.

- Odoberte uzáver z olejovej nádržky a pozorujte z hornej strany

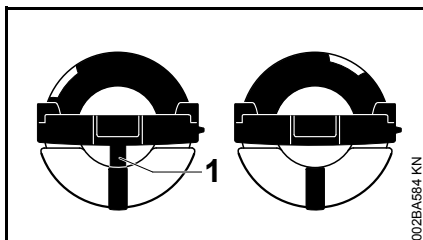

002BA594 KN

Vľavo: Spodná časť uzáveru nádržky je pootočená – vnútorná značka (1) je v jednej osi s vonkajšou značkou

Vpravo: Spodná časť uzáveru nádržky je v správnej polohe – vnútorná značka je pod záklopkou. Nie je s vonkajšou značkou v jednej osi

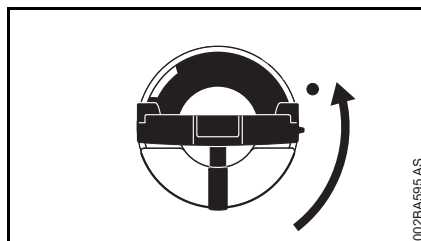

002BA595 AS

- Nasadíte uzáver nádržky a otáčajte ním proti smeru hodinových ručičiek, kým nezasahuje do sedla plniaceho hrdla
- Otáčajte ďalej uzáver nádržky proti smeru hodinových ručičiek (cca 1/4 otáčky) – spodná časť uzáveru nádržky sa tým natočí do správnej polohy
- Otáčajte uzáver nádržky v smere hodinových ručičiek a zatvorte ho – pozri odsek „Zatvorenie“

## Kontrola mazania reťaze

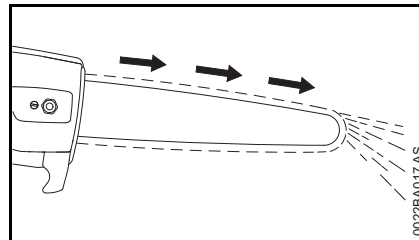

002BA017 AS

Pílová reťaz musí vždy vyhadzovať malé množstvo oleja.

### UPOZORNENIE

Nikdy nepracujte bez mazania reťaze! Ak beží pílová reťaz nasucho, dôjde v krátkom čase k nenapraviteľnému poškodeniu reznej súpravy. Pred začiatkom práce vždy prekontrolujte mazanie reťaze a hladinu oleja v nádržke.

Každá nová pílová reťaz potrebuje dobu zábehu 2 až 3 minúty.

Po zabehnutí prekontrolujte napnutie reťaze a v prípade potreby ho korigujte – pozri „Kontrola napnutia pílovej reťaze“.

## Nastavenie teleskopickkej násady

Iba pre vyhotovenie s teleskopickou násadou

### ! VAROVANIE

Vždy vypnite náradie a nastavte aretačnú páčku do polohy !

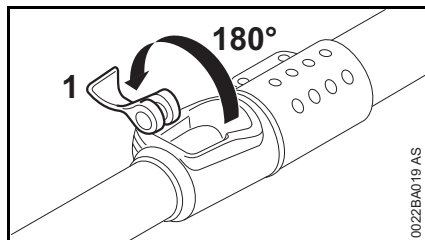

- Otvorte páčku (1) rýchlopínača a presuňte až na doraz

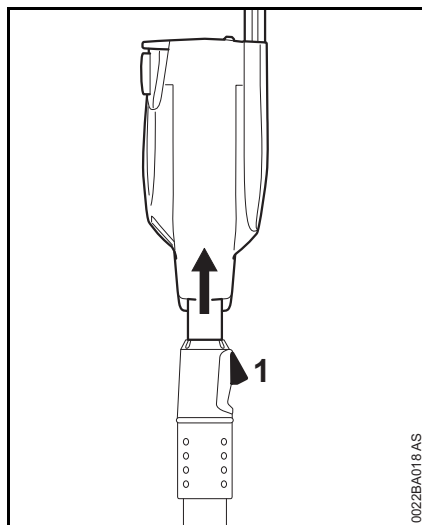

- Nastavte násadu na želanú dĺžku
- Zatvorte páčku (1) a zatlačte až na doraz
- Skontrolujte upínaciu silu – ak nie je upínacia sila dostatočná: ďalej ako „Nastavenie upínacej sily“

Upínacia sila je dostatočná, keď sa pri zatvorení rýchlopínača nedá zmeniť dĺžka násady.

## Nastavenie upínacej sily

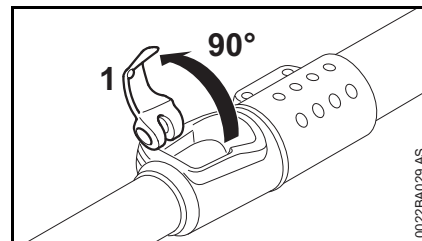

- Otvorte páčku (1) rýchlopínača o 90°

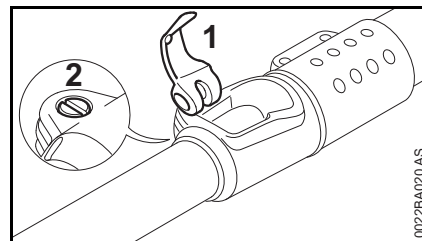

- Skrutku (2) s citom otáčajte v smere hodinových ručičiek až na doraz – páčka sa musí dať ešte ľahko zatvoriť; v opačnom prípade je upínacia sila príliš veľká
  - Zatvorte páčku (1) a zatlačte až na doraz – upínacia sila je príliš veľká, keď páčka neprilieha úplne na doraz
  - Skontrolujte upínaciu silu
- Ak je upínacia sila nedostatočná:
- Skrutku (2) s citom otáčajte v krokoch po 1/4 otáčky v smere hodinových ručičiek – upínacia sila sa zväčšuje

Ak je upínacia sila príliš veľká:



- Skrutku (2) s citom otáčajte v krokoch po 1/4 otáčky proti smeru hodinových ručičiek – upínacia sila sa znižuje

## Priloženie nosného popruhu

### Popruh na jedno rameno

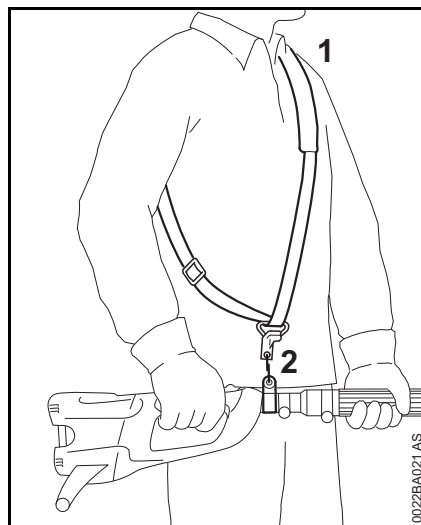

- Položte si nosný popruh (1) na rameno
- Nastavte dĺžku popruhu tak, aby sa háčik karabínky (2) pri zavesenom náradí nachádzal vo výške pravého boku.

### Chrbtový nosný systém (zvlášťne príslušenstvo)

pozri „Chrbtový nosný systém“

## Chrbtový nosný systém

Chrbtový nosný systém je dostupný ako špeciálne príslušenstvo pre náradia s teleskopickou násadou.

Na rovnomerné rozdelenie záťaže na ramenách, chrbte a bokoch.

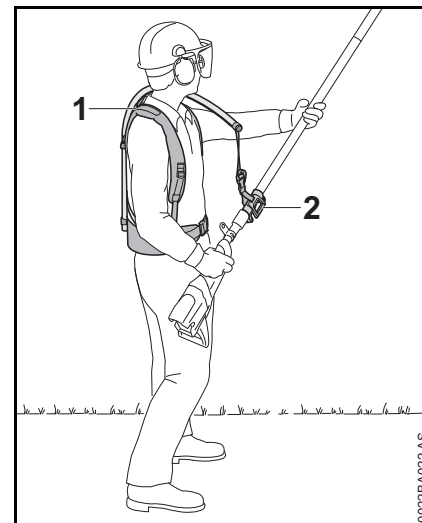

- Nastavte a priložte si chrbtový nosný systém (1) – podľa popisu v súčasne dodávanom priloženom liste
- Upevnite vedenie (2) na násade náradia
- Náradie počas práce upevnite na nosnom popruhu

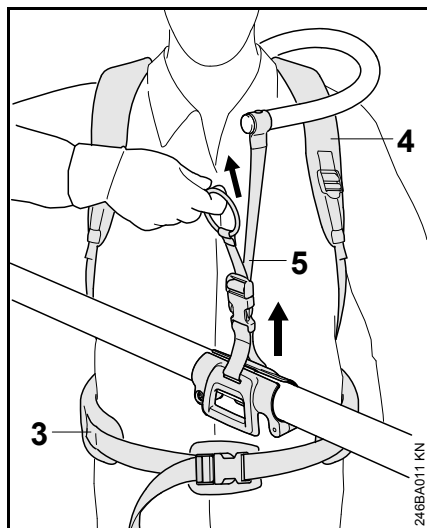

- Nastavte panvový pás (3), obidva ramenné upínacie pásy (4) a nosný popruh (5)

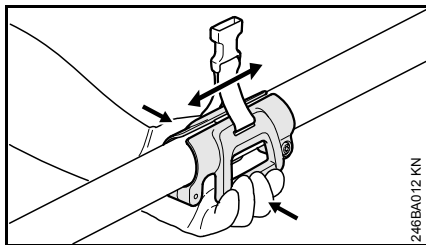

- Zatlačte rukoväti a pri tom posuňte vedenie na násade

## Elektrické pripojenie nabíjačky

Sieťové napätie musí zodpovedať prevádzkovému napätiu.

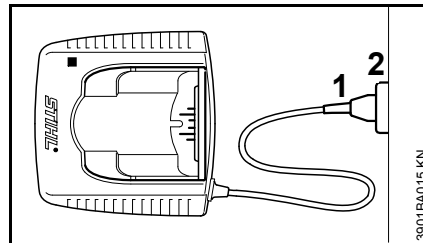

- Zastrčte sieťovú zástrčku (1) do zásuvky (2)

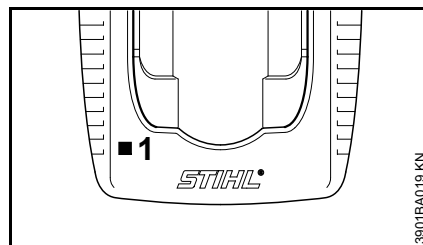

Po pripojení nabíjačky na prúdové napájanie sa vykoná samočinný test. Počas tohto procesu sa rozsvieti zeleno svetelná dióda (1) na nabíjačke na cca 1 sekundu, potom červeno a nakoniec zhasne.

## Nabitie akumulátora

Pri dodávke nie je akumulátor úplne nabitý.

Pred prvým uvedením do prevádzky odporúčame akumulátor úplne nabiť.

- Nabíjačku pripojte na napájanie – sieťové napätie napájania musí zodpovedať prevádzkovému napätiu nabíjačky – pozri „Elektrické pripojenie nabíjačky“

Nabíjačku prevádzkujte len v uzavretých a suchých priestoroch, pri teplotách okolia +5 °C až +40 °C (41° F až 104° F).

Nabíjajte iba suché akumulátory. Vlhký akumulátor nechajte pred nabíjaním vysušiť.

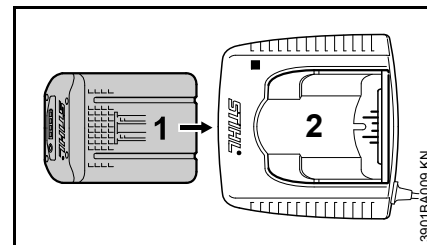

- Akumulátor (1) zasuňte do nabíjačky (2) až po prvý počuteľný odpor, potom ho zatlačte až na doraz

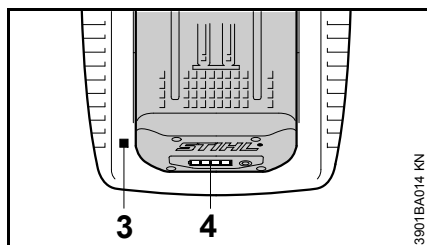

Po nasadení akumulátora svieti na nabíjačke LED (3), pozri „LED na nabíjačke“.

Nabíjací proces začne, hneď ako svietia na akumulátore LED (4) na zeleno, pozri „LED na akumulátore“.

Doba nabíjania závisí od rôznych ovplyvňujúcich faktorov, ako je stav akumulátora, teplota okolia atď., a môže sa preto líšiť od uvedených dôb nabíjania.

Počas práce sa akumulátor na náradí zahrieva. Ak sa nasadí do nabíjačky teplý akumulátor, môže byť pred nabíjaním potrebné jeho ochladenie. Nabíjací proces začne, až keď je akumulátor vychladnutý. Doba nabíjania sa môže o dobu ochladzovania predĺžiť.

Počas nabíjacieho procesu sa akumulátor a nabíjačka zahrievajú.

### Nabíjačky AL 300, AL 500

Nabíjačky AL 300 a AL 500 sú vybavené ventilátorom na chladenie akumulátora.

### Nabíjačka AL 100

Nabíjačka AL 100 čaká s nabíjacím procesom, kým akumulátor samovoľne nevychladne. Ochladzovanie akumulátora sa uskutočňuje odvádzaním tepla do okolitého vzduchu.

### Ukončenie nabíjania

Ak je akumulátor úplne nabitý, nabíjačka sa automaticky vypne, pri tom:

- zhasnú LED na akumulátore
- zhasne LED na nabíjačke
- vypne sa ventilátor nabíjačky (ak je v nabíjačke k dispozícii)

Po ukončení nabíjania vyberte nabitý akumulátor z nabíjačky.



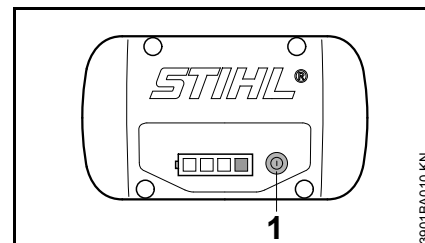

### LED na akumulátore

Štyri LED indikujú stav nabíjania akumulátora, ako aj výskyt problémov na akumulátore alebo náradí.



- Na aktivovanie indikácie stlačte tlačidlo (1) – indikácia po 5 sekundách samočinne zhasne

LED môžu svietiť, resp. blikať na zeleno alebo na červeno.

-  LED svieti trvalo na zeleno.
-  LED bliká na zeleno.
-  LED svieti trvalo na červeno.
-  LED bliká na červeno.

**Pri nabíjaní**

LED indikujú priebeh nabíjania trvalým svietením alebo blikaním.

Pri nabíjaní sa indikuje kapacita, ktorá je práve nabíjaná, na zeleno blikajúcou LED.

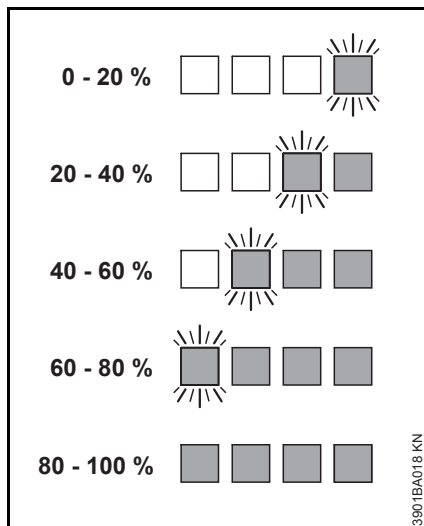

Ak je proces nabíjania ukončený, LED na akumulátore automaticky zhasnú.

Ak LED na akumulátore blikajú alebo svietia na červeno, pozri „Keď červené LED trvalo svietia/blikajú“.

**Počas práce**

Zelené LED indikujú trvalým svietením alebo blikaním stav nabíjania.

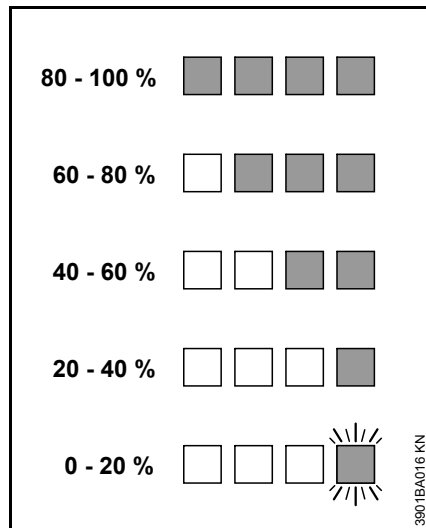

Ak LED na akumulátore blikajú alebo svietia na červeno, pozri „Keď červené LED trvalo svietia/blikajú“.

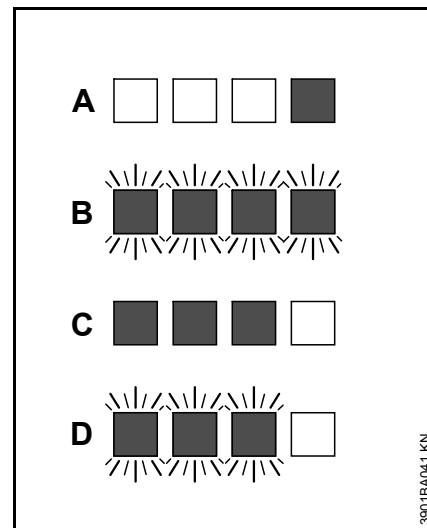
**Keď červené LED trvalo svietia/blikajú**

A	1 LED svieti trvalo na červeno:	Akumulátor je príliš teplý <sup>1)</sup> 2)/studený <sup>1)</sup>
B	4 LED blikajú na červeno:	Funkčná porucha v akumulátore <sup>3)</sup>
C	3 LED svietia trvalo na červeno:	Náradie je príliš teplé – nechajte ho vychladnúť
D	3 LED blikajú na červeno:	Funkčná porucha v náradí <sup>4)</sup>

1) Pri nabíjaní: Po vychladnutí/zahriatí akumulátora sa automaticky spustí nabíjací proces.

- 2) Počas práce: Nástroje sa vypne – nechajte akumulátor nejakú dobu vychladnúť, za tým účelom prípadne vyberte akumulátor z nástroja.
- 3) Elektromagnetická porucha alebo chyba. Akumulátor vyberte z nástroja a znova ho nasadíte. Zapnite nástroj – ak LED ešte stále blikajú, je akumulátor chybný a musí sa vymeniť.
- 4) Elektromagnetická porucha alebo chyba. Vyberte akumulátor z nástroja. Kontakty v šachte akumulátora očistite tupým predmetom. Akumulátor znova nasadíte. Zapnite nástroj – ak LED ešte stále blikajú, nástroj nefunguje správne a musí sa nechať prekontrolovať špecializovanému obchodníkovi – firma STIHL odporúča špecializovaného obchodníka STIHL.

## LED na nabíjačke

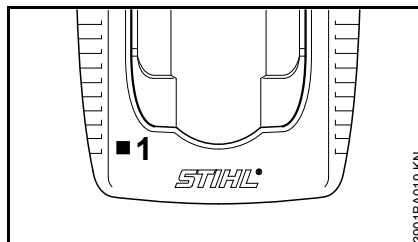

LED (1) na nabíjačke môže svietiť trvalo na zeleno alebo blikáť na červeno.

### Zelené trvalé svetlo ...

... môže mať nasledujúce významy:

Akumulátor

- sa nabíja
- je príliš horúci a musí pred nabíjaním vychladnúť

Pozri tiež „LED na akumulátore“.

Zelená LED na nabíjačke zhasne, hneď ako je akumulátor úplne nabitý.

### Červené blikajúce svetlo ...

... môže mať nasledujúce významy:

- nie je elektrický kontakt medzi akumulátorom a nabíjačkou – vyberte akumulátor a znova ho nasadíte
- Funkčná porucha v akumulátore, pozri tiež „LED na akumulátore“
- Funkčná porucha v nabíjačke – nechajte skontrolovať špecializovaným obchodníkom. Firma STIHL odporúča špecializovaného obchodníka STIHL

## Zapnutie náradia

Pri dodávke nie je akumulátor úplne nabitý.

Pred prvým uvedením do prevádzky odporúčame akumulátor úplne nabiť.

- Pred nasadením akumulátora odstráňte príp. kryt pre šachtu akumulátora, za tým účelom stlačte súčasne obidve blokovacie páčky – kryt sa odblokuje – a odoberte ho

### Vloženie akumulátora

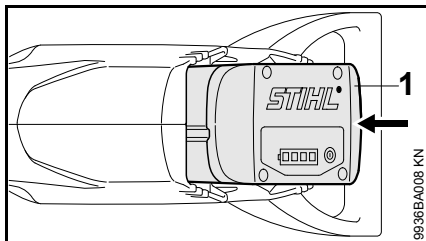

- Nasadíte akumulátor (1) do šachty náradia – akumulátor skĺzne do šachty – ľahko pritlačte, až počuteľne zaskočí.

### zapnite náradie

- Demontovanie ochrany reťaze
- Zaujmite bezpečný a pevný postoj
- Stojte rovno – náradie držte uvoľnene a stále ho vedte vpravo od tela
- Uchopte náradie obidvoma rukami, jedna ruka je na ovládacej rukoväti, druhá ruka je na hadicovej rukoväti

- Nenasadzujte pílovú reťaz a vodiacu lištu na zemi
- Zaistite, aby sa v dosahu záberu náradia nezdržiavali žiadne ďalšie osoby

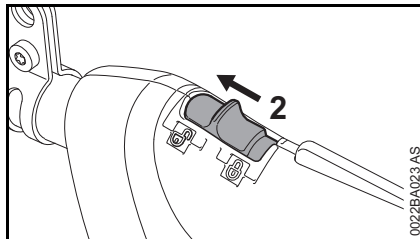

- Odblokujte náradie, za tým účelom nastavte aretačnú páčku (2) do polohy ☐

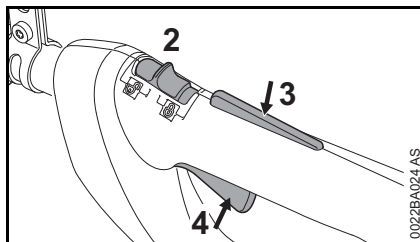

- Stlačte súčasne poistku spínacej páčky (3) a spínaciu páčku (4) a držte ich
- Náradie zavedte do dreva s bežiacou pílovou reťazou a až na doraz zatlačenou spínacou páčkou

Len keď je aretačná páčka (2) v polohe ☐ a keď sú súčasne stlačené poistka spínacej páčky (3) a spínacia páčka (4), motor beží.

### Spínacia páčka

Otáčky motora je možné riadiť spínacou páčkou. So stále viac stlačovanou spínacou páčkou sa zvyšujú otáčky motora.

## Vypnutie náradia

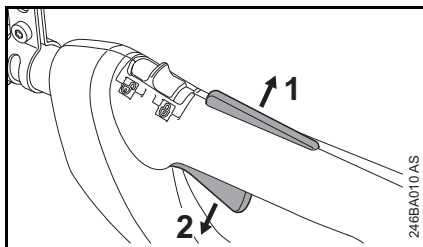

- Pustíte poistku spínacej páčky (1) a spínaciu páčku (2)

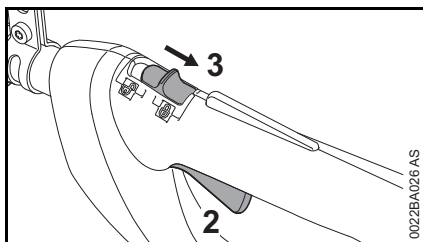

- Nastavte aretačnú páčku (3) do polohy  – spínaciu páčku (2) nie je možné stlačiť – náradie je blokové proti zapnutiu

V prestávkach a po ukončení práce vyberte akumulátor z náradia.

## Vybratie akumulátora

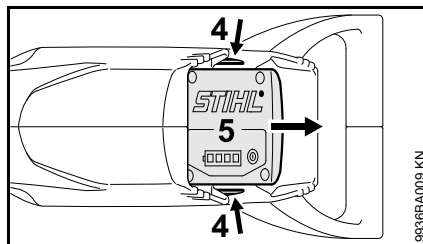

- Stlačte súčasne obidve blokovacie páčky (4) – akumulátor (5) sa odblokuje

- Vyberte akumulátor (5) z telesa

Ak náradie nepoužívate, odložte ho tak, aby nebol nikto ohrozený.

Zaistite náradie proti použitiu nepovolanou osobou.

## Prevádzkové pokyny

- Počas práce častejšie kontrolujte výšku hladiny v nádržke reťazového mazacieho oleja – pozri „Doplňovanie reťazového mazacieho oleja“

### skontrolovať napnutie reťaze

#### Častejšie prekontrolujte napnutie reťaze

Pri novej pílovej reťazi musí byť dodatočné napínanie vykonávané častejšie, ako pri reťazi, ktorá je už v prevádzke dlhší čas.

#### V studenom stave

Pílová reťaz musí priliehať na spodnú stranu lišty, ale musí sa dať ešte rukou ľahko posúvať po vodiacej lište. Ak je to potrebné, napnite dodatočne pílovú reťaz – pozri „Napínanie pílovej reťaze“.

#### Pri prevádzkovej teplote

Pílová reťaz sa natáhuje a prevesuje. Vodiace články na spodnej strane lišty nesmú vypadnúť z drážky – pílová reťaz by mohla vyskočiť. Dodatočne napnite pílovú reťaz – pozri kapitola „Napínanie pílovej reťaze“

#### Po ukončení práce

- Nastavte aretačnú páčku do polohy 
- Vyberte akumulátor z náradia
- Ak bola reťaz počas práce dotáhovaná pri prevádzkovej teplote, povoľte ju

## UPOZORNENIE

Po ukončení práce pílou reťaz bezpodmienečne opäť povoľte! Reťaz sa v priebehu ochladzovania zmršťuje. Nepovolená pílou reťaz môže spôsobiť poškodenie hnacieho hriadeľa a ložiska.

### Pri dlhšom odstavení

Pozri „Skladovanie náradia“

## Vodiace lišty udržiavajte v poriadku

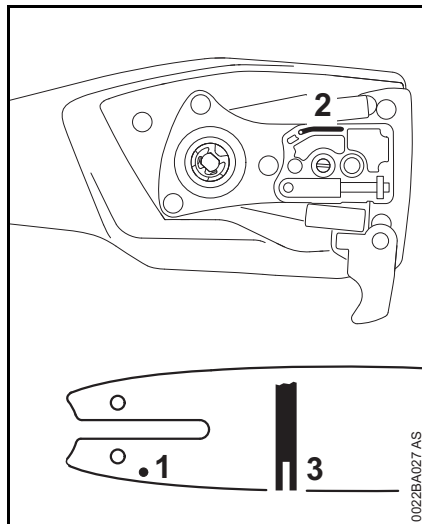

- Lištu otáčajte – po každom naostrení reťaze a po každej výmene reťaze – tým sa zabráni jednostrannému opotrebeniu, najmä v ohybe lišty a na jej spodnej strane
- Pravidelne čistite vstupný otvor oleja (1), kanálik pre výstup oleja (2) a drážku lišty (3)
- Meranie hĺbky drážky – pomocou hĺbkomera na pilníkovej mierke (zvláštne príslušenstvo) – v pásme, v ktorom je opotrebenie obvodu lišty najväčšie

Typ reťaze	Rozstup reťaze	Najmenšia hĺbka drážky
Picco	1/4" P	4,0 mm

Ak nemá drážka túto minimálnu hĺbku:

- Vodiacu lištu vymeňte

V opačnom prípade by sa vodiace články odierali o dno drážky – päta zuba a spojovacie články by potom nedoliehali na obvod lišty.



## Chladienie motora

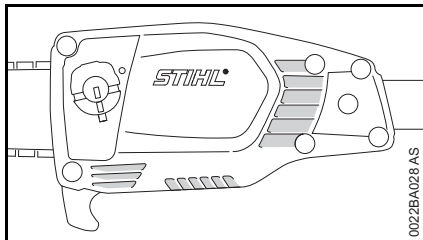

- Štrbiny chladiaceho vzduchu pravidelne čistite suchým štetcom alebo pod.

## Skladovanie náradia

- Nastavte aretačnú páčku do polohy 
- Vybratie akumulátora
- Snímate pílovú reťaz a vodiacu lištu, vyčistite ich a postriekajte ochranným olejom
- Náradie dôkladne vyčistite, predovšetkým štrbiny chladiaceho vzduchu
- Pri použití biologického reťazového mazacieho oleja (napr. STIHL BioPlus) sa musí nádržka na mazací olej úplne naplniť
- Náradie uschovajte na suchom a bezpečnom mieste – chráňte proti neoprávnenému použitiu (napr. deťmi)

### Kryt pre šachtu akumulátora (zvláštne príslušenstvo)

Kryt chráni šachtu akumulátora pred znečistením.

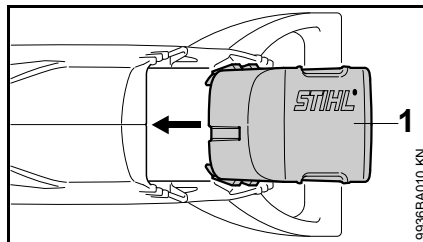

- Po ukončení práce zasuňte kryt (1) do šachty, kým počuteľne zaskočí

## Skladovanie akumulátora

- Vyberte akumulátor z náradia, resp. z nabíjačky
- Uschovajte v uzavretých a suchých priestoroch a na bezpečnom mieste. Chráňte proti neoprávnenému použitiu (napr. deťmi) a pred znečistením
- Rezervné akumulátory neskladujte nepoužívané – striedavo ich používajte

Na dosiahnutie optimálnej doby životnosti skladujte akumulátor nabitý na cca 30 %.

## Skladovanie nabíjačky

- Vybratie akumulátora
- Vytiahnite sieťovú zástrčku
- Nabíjačku uschovajte v uzavretých a suchých priestoroch a na bezpečnom mieste. Chráňte proti neoprávnenému použitiu (napr. deťmi) a pred znečistením

## Kontrola a výmena reťazového kolesa

- Nastavte aretačnú páčku do polohy  a vyberte akumulátor.
- Odoberte kryt reťazového kolesa, pílovú reťaz a vodiacu lištu

### Výmena reťazového kolesa

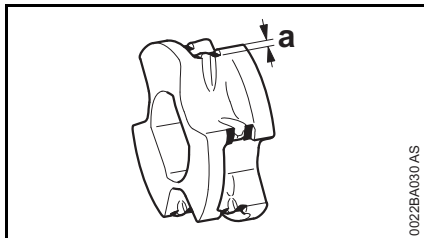

- Po opotrebovaní dvoch pílových reťazí alebo skôr
- V prípade, že stopy opotrebovania (a) sú hlbšie ako 0,5 mm – v opačnom prípade je nepriaznivým spôsobom ovplyvnená životnosť pílovej reťaze – na preskúšanie použite skúšobnú mierku (zvlášťne príslušenstvo)

Reťazové koleso dosiahne dlhšiu životnosť pri striedavom používaní dvoch pílových reťazí.

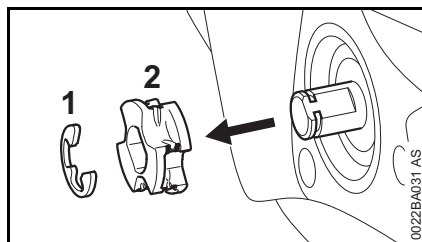

- Pomocou skrutkovača odtlačte poistnú podložku (1)
- Stiahnite reťazové koleso (2)

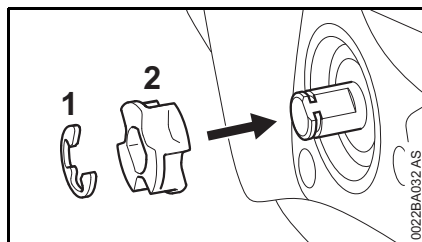

- Nasadíte nové reťazové koleso (2) a zasuňte až na doraz
- Namontujte poistnú podložku (1)

## Údržba a ostrenie pílovej reťaze

### Pílenie bez námahy so správne naostrenou pílovou reťazou

Dokonale naostrená pílová reťaz vniká do dreva už pri nepatrnom posuvovom tlaku.

Nepracujte s tupou alebo poškodenou pílovou reťazou – vedie to k príliš veľkej telesnej námahe, vysokému zaťaženiu vplyvom vibrácií, neuspokojúcemu výsledku pílenia a vysokému stupňu opotrebovania.

- Nastavte aretačnú páčku do polohy 
- Odoberte akumulátor
- Vyčistite pílovú reťaz
- Skontrolujte, či nie je pílová reťaz prasknutá alebo nie sú poškodené nity
- Poškodené alebo opotrebované časti reťaze vymeňte a tieto nové dielce prispôbte ostatným častiam, ich forme a stavu opotrebovania – vykonajte ich patričné opracovanie

### VAROVANIE

Bezpodmienečne dodržiavajte uhly a rozmery, uvedené ďalej v texte. Nesprávne naostrená pílová reťaz – predovšetkým príliš malá výška obmedzovača hĺbky – môže zvyšovať tendencie náradia k spätným rázom – **strata kontroly a nebezpečenstvo poranenia!**

## Rozstup reťaze

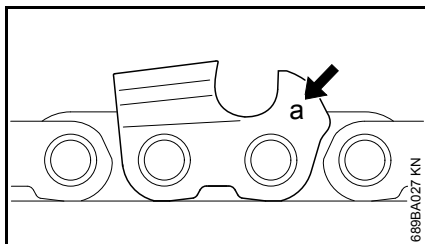

Označenie (a) rozstupu reťaze je vyrazené na obmedzovači hĺbky každého rezného zuba.

Označenie (a)	Rozstup reťaze	
	palce	mm
7	1/4 P	6,35

Príslušný priemer používaných pilníkov je závislý od rozstupu reťaze – pozri tabuľku „Nástroje na ostrenie“.

Pri preostrovaní sa musia dodržiavať uhly na reznom zube.

## Ostriaci uhol a nábehový uhol ostria

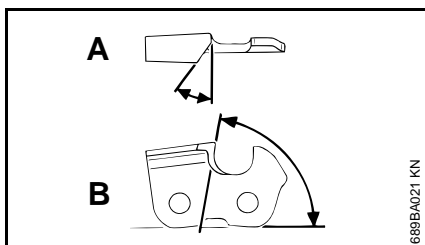

- A Ostriaci uhol  
B Nábehový uhol ostria

Typ reťaze	Uhol (°)	
	A	B
Picco Micro (PM)	30	75

Tvary zubov

Micro = polodlátový zub

Pri použití predpísaných pilníkov, resp. ostriacich prístrojov a pri správnom nastavení sa predpísané hodnoty uhlov A a B dosiahnu automaticky.

Uhly na všetkých zuboch pilovej reťaze musia byť rovnaké. Pri nerovnakých uhloch: vzniká hrubší, nerovnomernejší beh pilovej reťaze, intenzívnejšie opotrebovanie – ktoré vedie až k prerušeniu pilovej reťaze.

## Držiak pilníka

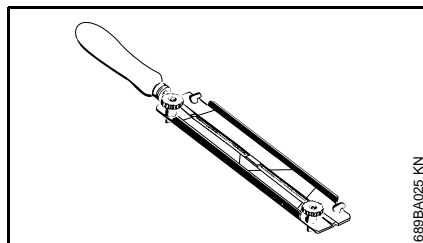

Uvedené požiadavky na ostrenie môžu byť splnené iba po dostatočnom a neustálom zácviku:

### ● Používajte držiaky pilníkov

Pílové reťaze ostríte ručne iba s použitím držiaka pilníka (zvláštne príslušenstvo, pozri tabuľku „Nástroje na ostrenie“). Na držiakoch pilníkov sú vyznačené ostriace uhly.

**Používajte iba špeciálne pilníky na pílové reťaze!** Všetky ostatné pilníky sú čo do tvaru a druhu úberu nevhodné.

## Na kontrolu uhlov

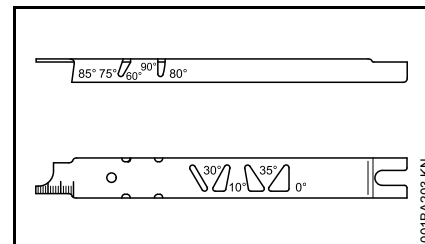

Pilníková mierka STIHL (zvláštne príslušenstvo, pozri tabuľku „Nástroje na ostrenie“) – je univerzálnym nástrojom na kontrolu ostriaceho uhla a nábehového uhla ostria, vzdialenosti obmedzovača hĺbky, dĺžky zuba, hĺbky drážky a súčasne aj na čistenie drážky a vstupných otvorov oleja.

## Správne ostrenie

- Nastavte aretačnú páčku do polohy 
- Vyberte akumulátor z náradia
- Zvoľte správny nástroj na ostrenie podľa rozstupu reťaze
- Vodiacu lištu príp. upnite
- Pílová reťaz sa nemôže na vodiacej lište zablokovat'. Za účelom ručného ostrenia zvyšte napnutie pilovej reťaze, až kým sa pílová reťaz už nedá posúvať po vodiacej lište. Po naostrení znova znížte napnutie pilovej reťaze. Alternatívne odoberte pílovú reťaz z vodiacej lišty a naostríte ju na stacionárnom ostriacom prístroji (FG 2, HOS, USG).

- Pri použití prístrojov FG 2, HOS a USG: Snímte pílovú reťaz a ostrite podľa prístrojových návodov na obsluhu
- Ostrite často, avšak uberajte málo materiálu – na jednoduché doostrenie stačia väčšinou dva až tri zábery pilníkom

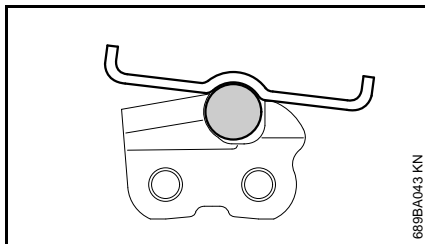
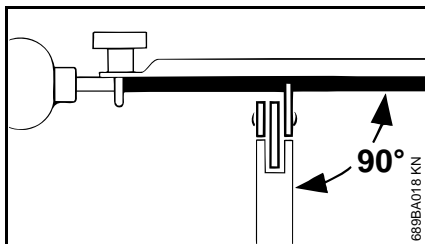

- Ako viesť pilník: **Vodorovne** (pod pravým uhlom k bočnej ploche vodiacej lišty) príslušne podľa zadaných uhlov – podľa označenia na držiaku pilníka – držiak pilníka priložte nahor na zub a na obmedzovač hĺbky
- Pilujte iba smerom znútra von
- Pilník zaberá iba pri pohybe vpred – pri spätnom pohybe ho nadvihnite
- Neostrite spojovacie a vodiace články

- Pilník v pravidelných intervaloch mierne pootočte, aby sa zabránilo jeho jednostrannému opotrebeniu
- Pilovacie ostriny odstráňte kúskom tvrdého dreva
- Uhol prekontrolujte pomocou pilníkovej mierky

Všetky rezné zuby musia byť rovnako dlhé.

Pri nerovnej dĺžke zubov sú rozdielne aj výšky zubov a to spôsobuje drsný chod pílovej reťaze a vznik prasklín na reťazi.

- Je nutné spilovať všetky rezné zuby na dĺžku najkratšieho rezného zuba – najlepšie je zveriť túto prácu dielni, ktorá je vybavená elektrickým brúsnym prístrojom

### Vzdialenosť obmedzovača hĺbky

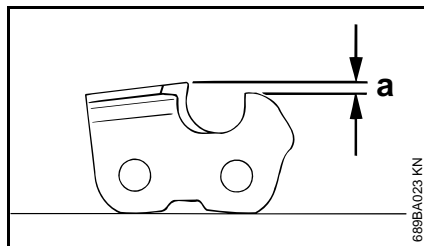

Obmedzovač hĺbky určuje ponor reťaze do dreva a tým aj hrúbku triesok.

- a** Požadovaná vzdialenosť medzi obmedzovačom hĺbky a reznou hranou

Pri rezaní mäkkého dreva, v obdobiach bez mrazu, môže byť tento rozdiel zväčšený až o 0,2 mm (0.008").

Rozstup reťaze		Obmedzovač hĺbky	
palce	(mm)	mm	Vzdialenosť (a) (palce)
1/4 P	(6,35)	0,45	(0.018)

### Opilovanie obmedzovača hĺbky

Vzdialenosť obmedzovača hĺbky sa pri ostrení rezného zuba znižuje.

- Skontrolujte vzdialenosť obmedzovača hĺbky po každom ostrení

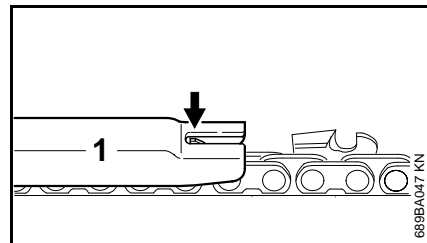

- Položte pilníkovú mierku (1), ktorá sa hodí k rozstupu reťaze, na pílovú reťaz a pritlačte ju na kontrolovaný rezný zub – ak obmedzovač hĺbky presahuje cez pilníkovú mierku, musí sa opracovať

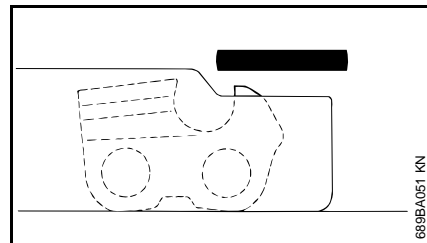

- Obmedzovač hĺbky znížte do roviny s pilníkovou mierkou

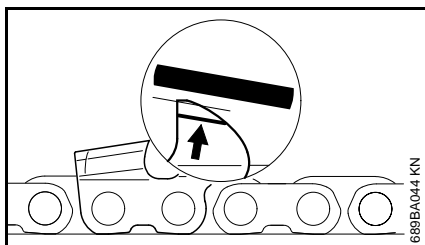

- Nakoniec paralelne k servisnej značke (pozri šípka) obmedzovač hĺbky šikmo dopilujte – pri tom jeho najvyššie miesto ďalej neznižujte

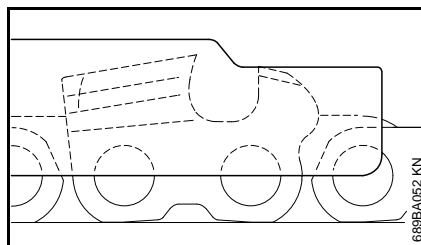

- Položte pilníkovú mierku na pílovú reťaz – najvyššie miesto obmedzovača hĺbky musí byť v jednej rovine s pilníkovou mierkou

- Po ostrení pílovú reťaz dôkladne vyčistite, nalepené triesky a prach z ostrenia odstráňte – pílovú reťaz intenzívne premažte
- Pri dlhšom prerušení práce pílovú reťaz očistite a naolejovanú uložte

### **!** VAROVANIE

Príliš nízke obmedzovače hĺbky zvyšujú riziko spätného rázu náradia.

#### **Nástroje na ostrenie (zvláštne príslušenstvo)**

Rozstup reťaze	Kruhový pilník	Kruhový pilník	Držiak pilníka	pilníková mierka	Plochý pilník	Ostriaca súprava
palce (mm)	Ø mm (palce)	Číslo dielu	Číslo dielu	Číslo dielu	Číslo dielu	Číslo dielu
1/4 P (6,35)	3,2 (1/8)	5605 771 3206	5605 750 4300	0000 893 4005	0814 252 3356	–

## Pokyny pre údržbu a ošetrovanie

Nižšie uvedené práce sa vzťahujú na bežné podmienky použitia. V sťažených podmienkach (vysoká prašnosť, drevinu so zvýšeným vylučovaním živíc, tropické drevo a pod.) a v prípade dlhšej dennej pracovnej doby sa musia uvedené intervaly príslušným spôsobom skrátiť.											
Pred všetkými prácami na náradí, nastavte aretačnú páčku do polohy  a vyberte akumulátor.		pred začiatkom práce	po skončení práce príp. denne	pri každej výmene akumulátora	týždenne	mesačne	ročne	v prípade poruchy	v prípade poškodenia	podľa potreby	
Kompletné náradie	vizuálna kontrola (stav, netesnosti)	X									
	vyčistiť		X								
Ovládacie rukoväti (aretačná páčka, poistka spínacej páčky a spínacia páčka)	funkčná skúška	X		X							
	vyčistiť		X							X	
Nádržka mazacieho oleja	vyčistiť					X					
Mazanie reťaze	skontrolovať	X		X						X	
Pílová reťaz	skontrolovať a dbať aj na ostrosť	X		X						X	
	skontrolovať napnutie reťaze	X		X						X	
	naostríť									X	
Vodiaca lišta	skontrolovať (opotrebovanie, poškodenie)	X									
	vyčistiť a otočiť				X			X			
	odstrániť ostriny									X	
	vymeniť								X	X	
Reťazové koleso	skontrolovať				X						
	vymeniť									X	
Otvory pre nasávanie chladiaceho vzduchu	vizuálna kontrola		X								
	vyčistiť									X	
Akumulátor	vizuálna kontrola	X						X	X		
Šachta akumulátora	vyčistiť	X						X			
	funkčná skúška (vyhadzovanie akumulátora)	X									
Prístupné skrutky a matice	dotiahnuť									X	
Bezpečnostná nálepka	vymeniť								X		

## Minimalizovanie opotrebenia a zabránenie škodám

Dodržiavanie údajov v tomto návode na obsluhu zabraňuje nadmernému opotrebeniu a poškodeniu náradia.

Náradie je potrebné používať, udržiavať a skladovať starostlivo podľa popisu v tomto návode na obsluhu.

Za všetky škody spôsobené nerešpektovaním bezpečnostných, obslužných a údržbárskych pokynov, je zodpovedný sám používateľ. Toto platí najmä pre:

- Zmeny na výrobku, neschválené firmou STIHL
- Použitie nástrojov alebo príslušenstva neschválených, nevhodných pre toto náradie alebo menejhodnotnej kvality
- Použitie náradia nezodpovedajúce stanovenému použitiu
- Nasadenie náradia pri športových alebo súťažných podujatiach
- Následné škody spôsobené ďalším použitím náradia s chybnými konštrukčnými dielcami

### Údržbárske práce

Všetky práce uvedené v kapitole „Pokyny pre údržbu a ošetrovanie“ sa musia vykonávať pravidelne. Ak nie je možné údržbárske práce vykonať samotným používateľom, je potrebné touto prácou poveriť špecializovaného obchodníka.

Firma STIHL odporúča vykonávanie údržbárskych prác a opráv len u špecializovaného obchodníka STIHL. Špecializovaným obchodníkom STIHL sú pravidelne ponúkané školenia a odovzdávané technické informácie k dispozícii.

Pri opomenutí alebo neodbornom vykonaní týchto prác môže dôjsť ku škodám, za ktoré je zodpovedný sám používateľ. K tým patria medzi iným:

- Škody na elektromotore spôsobené neskoro alebo nedostatočne vykonanou údržbou (napr. nedostatočné čistenie vedenia chladiaceho vzduchu)
- Škody na nabíjačke spôsobené chybnou elektrickou prípojkou (napätie)
- Korózia a iné následné škody na náradí, akumulátore a nabíjačke spôsobené nesprávnym skladovaním a použitím
- Škody na náradí, vzniknuté vplyvom použitia náhradných dielov s menejhodnotnou kvalitou

### Diely podliehajúce rýchlemu opotrebeniu

Niektoré diely náradia podliehajú aj pri stanovenom použití normálnemu opotrebeniu a podľa typu a doby užívania sa musia včas vymeniť. K nim patria o. i.:

- Pílová reťaz, vodiaca lišta, reťazové koleso
- Akumulátor

## Dôležité konštrukčné dielce

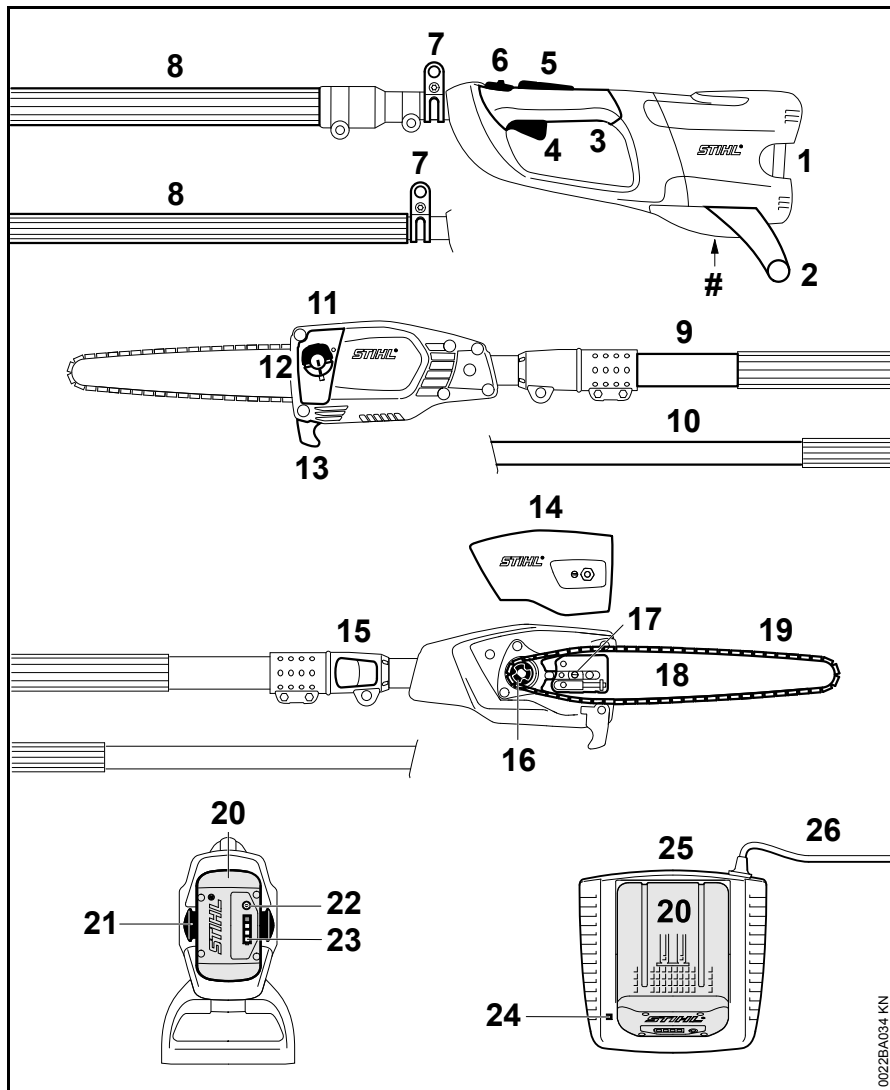

- 1 Priestor pre akumulátor
- 2 Stojan (zvláštne príslušenstvo)
- 3 Ovládacia rukoväť
- 4 Spínacia páčka
- 5 Poistka spínacej páčky
- 6 Aretačná páčka
- 7 Nosné oko
- 8 Hadicová rukoväť
- 9 Teleskopická násada (HTA 85)
- 10 Pevná násada (HTA 65)
- 11 Olejová nádržka
- 12 Uzáver olejovej nádržky
- 13 Háčik
- 14 Kryt reťazového kolesa
- 15 Rýchlopínač
- 16 Reťazové koleso
- 17 Napínacie zariadenie reťaze
- 18 Vodiaca lišta
- 19 Pílová reťaz Oilomatic
- 20 Akumulátor
- 21 Blokovácia páčka na zablokovanie akumulátora
- 22 Tlačidlo na aktivovanie svetelných diód (LED) na akumulátore
- 23 Svetelné diódy (LED) na akumulátore
- 24 Svetelná dióda (LED) na nabíjačke
- 25 Nabíjačka
- 26 Prívodný kábel so sieťovou zástrčkou
- # Číslo stroja

002BA034 KN



## Technické údaje

### Akumulátor

Typ: lítium-iónový  
Druh výrobku: AP, AR

Náradie sa smie prevádzkovať iba s originálnymi akumulátormi STIHL AP a STIHL AR.

Doba chodu náradia je závislá od obsahu energie v akumulátore.

### Mazanie reťaze

Piestové plnoautomatické olejové čerpadlo, závislé od počtu otáčok

Objem olejovej nádržky: 105 cm<sup>3</sup> (0,105 l)

### Hmotnosť

bez reznej súpravy, bez akumulátora  
HTA 65: 3,4 kg  
HTA 85: 4,5 kg

### Rezná súprava

Skutočná rezná dĺžka môže byť menšia ako uvedená rezná dĺžka.

### Vodiace lišty Rollomatic E Mini

Dĺžka noža: 25, 30 cm  
Rozstup: 1/4" P (6,35 mm)  
Šírka drážky: 1,1 mm

### Pilová reťaz 1/4" P

Picco Micro Mini 3 (71 PM3) typ 3670  
Rozstup: 1/4" P (6,35 mm)  
Hrúbka vodiaceho článku: 1,1 mm

### Reťazové koleso

6-zubové pre 1/4" P

### Hodnoty hluku a vibrácií

Na zistenie hodnôt hluku a vibrácií je zohľadnený prevádzkový režim nominálneho maximálneho počtu otáčok.

Ďalšie údaje na splnenie smernice pre zamestnávateľov o vibráciách 2002/44/EHS pozri [www.stihl.com/vib/](http://www.stihl.com/vib/).

### Hladina akustického tlaku L<sub>p</sub> podľa ISO 22868

HTA 65: 76 dB(A)  
HTA 85: 76 dB(A)

### Hladina akustického výkonu L<sub>w</sub> podľa ISO 22868

HTA 65: 93 dB(A)  
HTA 85: 93 dB(A)

### Hodnota vibrácií a<sub>hw</sub> podľa ISO 22867

	Ľavá rukoväť	Pravá rukoväť
HTA 65:	2,5 m/s <sup>2</sup>	2,5 m/s <sup>2</sup>
HTA 85:	1,0 m/s <sup>2</sup>	1,0 m/s <sup>2</sup>

Pre hladinu akustického tlaku a hladinu akustického výkonu je hodnota K-podľa RL 2006/42/ES = 2,5 dB(A); pre hodnotu vibrácií je hodnota K-podľa RL 2006/42/ES = 2,0 m/s<sup>2</sup>.

### Preprava

Akumulátory STIHL spĺňajú predpoklady uvedené podľa príručky-OSN ST/SG/AC.10/11/Rev. 5, časť III, pododsek 38.3.

Používateľ môže akumulátory STIHL prepravovať po verejných komunikáciách k miestu nasadenia náradia bez ďalších podmienok.

Lítiovo-iónové akumulátory, ktoré sú súčasťou dodávky, podliehajú ustanoveniam zákonov o nebezpečných tovaroch.

Pri odosielaní prostredníctvom tretích osôb (napr. leteckou prepravou alebo špedíciou) treba dodržiavať špeciálne požiadavky na balenie a označenie.

Pri príprave balíka na odoslanie treba prizvať experta z oblasti nebezpečných tovarov. Dodržiavajte prípadné ďalšie národné predpisy.

Akumulátor zabaľte tak, aby sa v balení nemohol voľne pohybovať.

Ďalšie pokyny pre prepravu pozri [www.stihl.com/safety-data-sheets](http://www.stihl.com/safety-data-sheets)

### REACH

REACH označuje nariadenie ES pre registráciu, hodnotenie a autorizáciu chemikálií.

*slovensky*

Informácie na splnenie Nariadenia  
REACH (ES) č. 1907/2006 pozri  
[www.stihl.com/reach](http://www.stihl.com/reach)

## Odstránenie porúch pri prevádzke

Pred všetkými prácami na náradí vyberte akumulátor z náradia.

Porucha	Príčina	Náprava
Náradie sa pri zapnutí nerozbehne	Nie je elektrický kontakt medzi náradím a akumulátorom	Vyberte akumulátor, vykonajte vizuálnu kontrolu kontaktov a znova ho nasadzte
	Stav nabitia akumulátora je príliš nízky (1 svetelná dióda na akumulátore bliká na zeleno)	Nabite akumulátor
	Akumulátor je príliš teplý/studený (1 svetelná dióda na akumulátore svieti na červeno)	Nechajte akumulátor vychladnúť/nechajte akumulátor šetrne zohriať pri teplotách cca 15 °C – 20 °C (59 °F – 68 °F)
	Funkčná porucha v akumulátore (4 svetelné diódy na akumulátore blikajú na červeno)	Akumulátor vyberte z náradia a znova ho nasadzte. Zapnite náradie – ak svetelné diódy stále blikajú, tak je akumulátor chybný a musí sa vymeniť
	Náradie je príliš teplé (3 svetelné diódy na akumulátore svietia na červeno)	Náradie nechajte vychladnúť
	Elektromagnetická alebo funkčná porucha v náradí (3 svetelné diódy na akumulátore blikajú na červeno)	Vyberte akumulátor z náradia. Kontakty v šachte akumulátora očistite tupým predmetom. Akumulátor znova nasadzte. Zapnite náradie – ak svetelné diódy ešte stále blikajú, je náradie chybné a musí sa nechať skontrolovať špecializovaným obchodníkom <sup>1)</sup>
	Vlhkosť v náradí a/alebo akumulátore	Náradie/akumulátor nechajte vyschnúť
Náradie sa pri prevádzke vypne	Akumulátor alebo elektronika náradia sú príliš horúce	Vyberte akumulátor z náradia, nechajte akumulátor a náradie vychladnúť
	Elektrické alebo elektromagnetické poruchy	Akumulátor vyberte a znova ho nasadzte
Doba prevádzky je príliš krátka	Akumulátor nie je úplne nabitý	Nabite akumulátor
	Životnosť akumulátora je dosiahnutá, resp. prekročená	Akumulátor skontrolujte <sup>1)</sup> a vymeňte
	Znečistená rezná súprava	Vyčistite reznú súpravu
Pri nasadzovaní do náradia/nabíjačky sa akumulátor zasekne	Znečistené vedenia/kontakty	Vedenia/kontakty opatrne vyčistite

**Pred všetkými prácami na náradí vyberte akumulátor z náradia.**

Porucha	Príčina	Náprava
Akumulátor sa nenabíja napriek tomu, že svetelná dióda na nabíjačke svieti na zeleno	Akumulátor je príliš teplý/studený (1 svetelná dióda na akumulátore svieti na červeno)	Nechajte akumulátor vychladnúť/nehajte akumulátor šetrne zohriať pri teplotách cca 15 °C – 20 °C (59 °F – 68 °F) Nabíjačku prevádzkujte len v uzavretých a suchých priestoroch, pri teplotách okolia 5 °C - 40 °C (41 °F – 104 °F)
Svetelná dióda na nabíjačke bliká na červeno	Nie je elektrický kontakt medzi nabíjačkou a akumulátorom	Akumulátor vyberte a znova ho nasadíte
	Funkčná porucha v akumulátore (4 svetelné diódy na akumulátore blikajú cca 5 sekúnd na červeno)	Akumulátor vyberte z náradia a znova ho nasadíte. Zapnite náradie – ak svetelné diódy stále blikajú, tak je akumulátor chybný a musí sa vymeniť
	Funkčná porucha v nabíjačke	Nechajte nabíjačku prekontrolovať špecializovaným obchodníkom <sup>1)</sup>

<sup>1)</sup> Firma STIHL odporúča špecializovaného obchodníka STIHL

## Pokyny pre opravy

Používatelia tohto náradia smú vykonávať iba tie údržbárske a ošetrovacie práce, ktoré sú popísané v tomto návode na obsluhu. Ďalšie opravy smú vykonávať iba špecializovaní obchodníci.

Firma STIHL odporúča vykonávanie údržbárskych prác a opráv len u špecializovaného obchodníka STIHL. Špecializovaným obchodníkom STIHL sú pravidelne ponúkané školenia a odovzdávané technické informácie k dispozícii.

Pri opravách vmontujte iba také náhradné diely, ktoré schválila firma STIHL pre toto náradie alebo technicky rovnaké diely. Používajte len vysoko hodnotné náhradné diely. V opačnom prípade vzniká nebezpečenstvo úrazu alebo poškodenie náradia.

Firma STIHL odporúča používanie originálnych náhradných dielov STIHL.

Originálne náhradné diely STIHL sa dajú rozoznať podľa čísla náhradných dielov STIHL, podľa nápisu **STIHL** a eventuálne podľa značky náhradných dielov STIHL  (na drobných súčiastkach môže byť uvedená iba táto značka).

## Likvidácia

Pri likvidácii dodržiavajte predpisy o likvidácii platné v danej krajine.

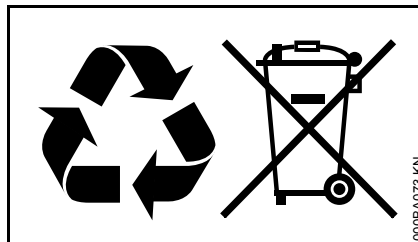

Výrobky STIHL nepatria do domového odpadu. Výrobok STIHL, akumulátor, príslušenstvo a obal odovzdajte na ekologickú recykláciu.

Aktuálne informácie o likvidácii dostanete u špecializovaného obchodníka STIHL.

## EÚ vyhlásenie o zhode

ANDREAS STIHL AG & Co. KG  
Badstr. 115  
D-71336 Waiblingen

Nemecko

vyhlasuje na vlastnú zodpovednosť, že

Druh konštrukcie:	Akumulátorová vyvetvovacia píla
Firemná značka:	STIHL
Typ:	HTA 65 HTA 85

Sériové ident. číslo: 4857

zodpovedá príslušným ustanoveniam smerníc 2006/42/ES, 2014/30/EÚ a 2011/65/EÚ a výrobok bol vyvinutý a vyrobený v súlade s verziami nasledujúcich noriem platnými k dátumu výroby:

EN 55014-1, EN 55014-2, EN 60745-1, EN ISO 11680-1

Preskúšanie konštrukčného vzoru ES podľa smernice 2006/42/ES, čl. 12 ods. 3 (b) bolo vykonané v inštitúte

VDE Prüf- u. Zertifizierungsinstitut (NB 0366)  
Merianstraße 28  
D-63069 Offenbach

Čísla certifikácie:

HTA 65: 40040471

HTA 85: 40037848

Uschovanie technickej dokumentácie:

ANDREAS STIHL AG & Co. KG  
Produktzulassung

Rok výroby a číslo stroja sú uvedené na náradí.

Waiblingen 28. 10. 2016

ANDREAS STIHL AG & Co. KG

v zastúpení



Thomas Elsner

Vedúci manažmentu výrobkov a služieb



## Všeobecné bezpečnostné pokyny pre elektrické náradie

Táto kapitola reprodukuje predformulované, všeobecné bezpečnostné ustanovenia, ktoré sú uvedené v norme EN 60745 pre ručne vedené motorové elektrické náradie. Firma STIHL je povinná tieto texty noriem doslovne vytlačiť.

**Bezpečnostné pokyny na zabránenie zásahu elektrickým prúdom uvedené v časti „2) Elektrické bezpečnostné pokyny“ nie sú použiteľné pre elektrické náradia STIHL poháňané akumulátorom.**



**Prečítajte si všetky bezpečnostné pokyny a predpisy.** Zanedbanie dodržiavania bezpečnostných pokynov a predpisov môžu spôsobiť úraz elektrickým prúdom, požiar a/alebo ťažké poranenia.

**Všetky bezpečnostné pokyny a predpisy uschovajte na budúce použitie.**

Pojem „Elektrické náradie“ používaný v bezpečnostných pokynoch sa vzťahuje na elektrické náradie napájané zo siete (so sieťovým káblom) a na elektrické náradie napájané akumulátorovou batériou (bez sieťového kábla).

### 1) Bezpečnosť na pracovisku

- a) **Pracovisko vždy udržiavajte čisté a dobre osvetlené.** Neporiadok alebo neosvetlené priestory pracoviska môžu mať za následok úrazy.
- b) **Nepracujte s týmto elektrickým náradím v prostredí ohrozenom výbuchom, v ktorom sa nachádzajú horľavé kvapaliny, plyny alebo prach.** Elektrické náradie vytvára iskry, ktoré by mohli prach alebo pary zapáliť.
- c) **Nedovoľte deťom a iným osobám, aby sa počas používania elektrického náradia zdržiavali v blízkosti pracoviska.** Pri odpútaní pozornosti môžete stratiť kontrolu nad náradím.

### 2) Elektrická bezpečnosť

- a) **Zástrčka prívodného kábla elektrického náradia musí byť vhodná pre použitú zásuvku.** Zástrčka sa v žiadnom prípade nesmie nijako meniť. Spoločne s uzemneným elektrickým náradím nepoužívajte žiadne zástrčkové adaptéry. Nezmenené zástrčky a vhodné zásuvky znižujú riziko úrazu elektrickým prúdom.
- b) **Vyhýbajte sa telesnému kontaktu s uzemnenými povrchovými plochami, ako sú napr. rúry, vykurovacie telesá, sporáky a chladničky.** Keby by bolo vaše telo uzemnené, hrozí zvýšené riziko úrazu elektrickým prúdom.

- c) **Chráňte elektrické náradie pred účinkami dažďa a vlhkosti.** Vniknutie vody do elektrického náradia zvyšuje riziko úrazu elektrickým prúdom.
- d) **Nepoužívajte kábel mimo určeného účelu na nosenie elektrického náradia ani na jeho zavesenie, ani nevyťahujte zástrčku zo zásuvky ťahaním za kábel. Zabezpečte, aby sa kábel nedostal do blízkosti horúceho telesa ani do kontaktu s olejom, ostrými hranami alebo pohybujúcimi sa súčiastkami náradia.** Poškodené alebo zauzlené káble zvyšujú riziko úrazu elektrickým prúdom.
- e) **Keď pracujete s elektrickým náradím vonku, používajte len také predĺžovacie káble, ktoré sú schválené aj na používanie vo vonkajšom prostredí.** Použitie predĺžovacieho kábla, ktorý je vhodný na používanie vo vonkajšom prostredí, znižuje riziko úrazu elektrickým prúdom.
- f) **Ak sa nedá vyhnúť použitiu elektrického náradia vo vlhkom prostredí, použite prúdový chránič pre chybový prúd.** Použitie prúdového chrániča pre chybový prúd znižuje riziko úrazu elektrickým prúdom.
- 3) Bezpečnosť osôb**
- a) **Buďte ostražitý, sústreďte sa na to, čo robíte a k práci s elektrickým náradím pristupujte s rozumom. Nepracujte s elektrickým náradím nikdy vtedy, keď ste unavení, alebo keď ste pod vplyvom drog, alkoholu alebo liekov.** Malý okamih nepozornosti môže mať pri používaní elektrického náradia za následok vážne poranenia.
- b) **Noste osobné ochranné vybavenie a používajte vždy ochranné okuliare.** Nosenie osobného ochranného vybavenia, ako je ochranná dýchacia maska, protišmyková bezpečnostná pracovná obuv, ochranná prilba alebo chrániče sluchu, podľa druhu elektrického náradia a spôsobu jeho použitia, znižujú riziko poranenia.
- c) **Vyhýbajte sa neúmyselnému uvedeniu do prevádzky. Pred zasunutím zástrčky do zásuvky a/alebo pred pripojením akumulátora, pred uchopením alebo prenášaním elektrického náradia sa vždy presvedčte, či je elektrické náradie vypnuté.** Ak budete mať pri prenášaní elektrického náradia prst na vypínači, alebo ak náradie pripojíte na elektrickú sieť zapnuté, môže to mať za následok úraz.
- d) **Skôr ako elektrické náradie zapnete, odstráňte z neho nastavovacie nástroje alebo kľúče na skrutky.** Nástroj alebo kľúč, ktorý sa nachádza v rotujúcej časti náradia, môže spôsobiť poranenia.
- e) **Vyhýbajte sa abnormálnym polohám tela. Zabezpečte si pevný postoj a neprestajne udržiavajte rovnováhu.** Takto budete môcť elektrické náradie v neočakávaných situáciách lepšie kontrolovať.
- f) **Pri práci noste vhodný odev. Nenoste široké odevy a nemajte na sebe šperky. Vyvarujte sa toho, aby sa vaše vlasy, odev a rukavice dostali do blízkosti pohybujúcich sa dielov.** Voľný odev, šperky alebo dlhé vlasy môžu byť zachytené pohybujúcimi sa dielmi.
- g) **Ak sa dá namontovať odsávacie zariadenie a -zariadenie na zachytávanie prachu, presvedčte sa, či sú dobre pripojené a správne používané.** Používanie odsávacieho zariadenia môže znížiť riziko ohrozenia zdravia prachom.
- 4) Používanie elektrického náradia a manipulácia s ním**
- a) **Náradie nepreťažujte. Používajte také elektrické náradie, ktoré je určené pre daný druh práce.** Pomocou vhodného elektrického náradia budete pracovať lepšie a bezpečnejšie v uvedenom rozsahu výkonu náradia.
- b) **Nepoužívajte nikdy také elektrické náradie, ktoré má chybný vypínač.** Elektrické náradie, ktoré sa už nedá zapnúť alebo vypnúť, je nebezpečné a treba ho dať opraviť.
- c) **Skôr ako začnete náradie nastavovať, vymieňať príslušenstvo alebo skôr ako náradie odložíte, vždy vyťahnite zástrčku zo zásuvky a/alebo odstráňte akumulátor.** Toto preventívne opatrenie zabraňuje neúmyselnému spusteniu elektrického náradia.

- d) **Nepoužívané elektrické náradie uschovávajte tak, aby bolo mimo dosahu detí. Nedovoľte používať náradie osobám, ktoré s ním nie sú dôverne oboznámené alebo ktoré si neprečítali tieto predpisy.** Elektrické náradie je nebezpečné vtedy, keď ho používajú neskúsené osoby.
- e) **Elektrické náradie starostlivo ošetrujte. Kontrolujte, či pohyblivé diely bezchybne fungujú alebo či neblokujú, či nie sú zlomené alebo tak poškodené, že by mohli negatívne ovplyvňovať správnu funkciu elektrického náradia. Pred použitím náradia dajte poškodené súčasti opraviť.** Veľa úrazov bolo spôsobených nedostatočnou údržbou elektrického náradia.
- f) **Kosiace nástroje udržiavajte ostré a čisté.** Starostlivo ošetrované kosiace nástroje s ostrými reznými hranami majú menšiu tendenciu k zablokovaniu a ľahšie sa dajú viesť.
- g) **Používajte také elektrické náradie, príslušenstvo, nastavovacie nástroje a pod. podľa týchto predpisov. Pri práci zohľadnite pracovné podmienky a činnosť, ktorú budete vykonávať.**  
Používanie elektrického náradia na iný účel ako na predpísané použitie môže viesť k nebezpečným situáciám.

## **5) Používanie akumulátorového náradia a manipulácia s ním**

---

- a) **Nabíjajte akumulátory iba v nabíjačkách, ktoré sú odporúčané výrobcom.** Pre nabíjačku, ktorá je určená pre určitý typ akumulátorov, hrozí nebezpečenstvo požiaru, ak je používaná s inými akumulátormi.
- b) **V elektrickom náradí používajte iba k tomu určené akumulátory.** Použitie iných akumulátorov môže viesť k poraneniám a požiarom.
- c) **Nepoužívaný akumulátor uchovávajte mimo dosah kancelárskych sponiek, mincí, kľúčov, klincov, skrutiek alebo iných drobných kovových predmetov, ktoré môžu spôsobiť premostenie kontaktov.** Skrat medzi kontaktmi akumulátora môže mať za následok popáleniny alebo požiar.
- d) **Pri nesprávnom používaní môže kvapalina z akumulátora vytečť. Zabráňte kontaktu s ňou. Pri náhodnom kontakte opláchnite vodou. Pokiaľ kvapalina vnikne do očí, navštívte aj lekára.** Vytekajúca akumulátorová kvapalina môže spôsobiť podráždenie pokožky alebo popáleniny.

## **6) Servisné práce**

---

- a) **Nechávajte Vaše elektrické náradie opravovať len kvalifikovaným odborným personálom, ktorý používa iba originálne náhradné diely.** Tým sa zabezpečí, že bezpečnosť elektrického náradia zostane zachovaná.



## Содержание

К данной инструкции по эксплуатации	120	Контроль и замена цепной звездочки	145
Указания по технике безопасности и технике работы	120	Техобслуживание и заточка пильной цепи	146
Применение	127	Указания по техобслуживанию и техническому уходу	150
Режущая гарнитура	129	Минимизация износа, а также избежание повреждений	152
Монтаж направляющей шины и пильной цепи	130	Важные комплектующие	153
Заточка пильной цепи	131	Технические данные	154
Контроль натяжения пильной цепи	131	Устранение неполадок в работе	156
Масло для смазки цепей	131	Указания по ремонту	158
Залейте масло для смазки цепей	132	Устранение отходов	158
Контроль системы смазки пильной цепи	134	Сертификат соответствия ЕС	158
Регулировка телескопического хвостовика	135	Адреса	159
Наложение подвесного ремня	136	Общие указания по технике безопасности для электроинструментов	159
Ранцевая система	136		
Электрическое подсоединение зарядного устройства	137		
Зарядка аккумулятора	137		
Светодиоды на аккумуляторе	138		
Светодиоды на зарядном устройстве	140		
Включение устройства	141		
Выключение устройства	142		
Указания по эксплуатации	142		
Технический уход за направляющей шиной	143		
Охлаждение мотора	144		
Хранение устройства	144		

Уважаемые покупатели,

**большое спасибо за то, что вы решили приобрести высококачественное изделие фирмы STIHL.**

**Данное изделие было изготовлено с применением передовых технологий производства, а также с учетом всех необходимых мер по обеспечению качества. Мы стараемся делать все возможное, чтобы Вы были довольны данным агрегатом и могли беспрепятственно работать с ним.**

**При возникновении вопросов относительно Вашего агрегата, просим вас обратиться, к Вашему дилеру или непосредственно в нашу бытовую компанию.**

**Ваш**



**Др. Nikolas Stihl**

**STIHL®**

Данная инструкция по эксплуатации защищена авторским правом. Компания оставляет за собой все права, особенно право на распространение, перевод и обработку материала с помощью электронных систем.

## К данной инструкции по эксплуатации

### Условные графические обозначения

Все имеющиеся на агрегате условные обозначения разъясняются в данной инструкции по эксплуатации.

В зависимости от агрегата и его оснащения на нем могут иметься следующие условные обозначения.



Бак для смазочного масла цепи; смазочное масло цепи



Направление движения цепи



Натяжение пильной цепи



Температура защиты от перегрузки



Разблокировать



Заблокировать

### Обозначение разделов текста



#### ПРЕДУПРЕЖДЕНИЕ

Предупреждение об опасности несчастного случая и травмы для людей а также тяжёлого материального ущерба.



#### УКАЗАНИЕ

Предупреждение о возможности повреждения устройства либо отдельных комплектующих.

### Техническая разработка

Компания STIHL постоянно работает над дальнейшими разработками всех машин и устройств; поэтому права на все изменения комплектации поставки по форме, технике и оборудованию мы должны оставить за собой.

Поэтому относительно указаний и рисунков данной инструкции по эксплуатации не могут быть предъявлены никакие претензии.

## Указания по технике безопасности и технике работы



При работе с данным устройством необходимо соблюдать особые меры предосторожности, т.к. работа производится при очень высокой скорости цепи, режущие зубья заточены очень остро и устройство имеет большой радиус действия.



Перед первым вводом в эксплуатацию внимательно прочесть все руководство по эксплуатации и сохранить его в надёжном месте для последующего пользования. Невыполнение инструкций руководства по эксплуатации чревато опасностями для жизни.

### Относительно применения

Применять аккумуляторный высоторез только для спиливания сучьев (срезания и подрезания сучьев) – не использовать для валки.

Использовать аккумуляторный высоторез только для пиления дерева и деревянных предметов.

Не использовать мотоустройство для других целей – **опасность несчастного случая!**

## Вообще необходимо соблюдать следующие условия

Соблюдать действующие в данной стране правила техники безопасности, например, профсоюзов, фондов социального страхования, органов по охране труда и других учреждений.

Применение устройств, издающего громкий шум, может быть ограничено по времени как национальными, так и местными предписаниями.

Каждый работающий с устройством впервые: должен быть проинструктирован продавцом или другим специалистом по вопросам безопасного обращения с устройством – или пройти специальный курс обучения.

К работе с устройством не допускаются несовершеннолетние – за исключением подростков старше 16 лет, проходящих обучение под надзором.

Дети, животные и посторонние должны находиться на безопасном расстоянии.

Пользователь несет ответственность за несчастные случаи или опасности, угрожающие другим людям либо их имуществу.

Устройство разрешается передавать или давать напрокат только тем лицам, которые хорошо знакомы с данной моделью и обучены обращению с ней – при этом обязательно должно передаваться руководство по эксплуатации.

К работе с устройством допускаются только отдохнувшие и здоровые лица в хорошем физическом состоянии.

Те, кому по состоянию здоровья не следует напрягаться, должны проконсультироваться с врачом относительно возможности работы с устройством.

Работа с устройством запрещена после употребления алкоголя, приема лекарств, снижающих быстроту реакции, или наркотиков.

В ненастную погоду (дождь, снег, лед, ветер) следует отложить проведение работ – **повышенная опасность несчастного случая!**

### **Одежда и оснащение**

Носить предписанные одежду и оснащение.



Одежда должна быть практичной и не мешать при работе. Плотно прилегающая одежда – комбинезон, а не рабочий халат.

Не носить одежду, которая может зацепиться за дерево, кустарник или подвижные детали устройства. А также не носить шарф, галстук и какие-либо украшения. Длинные волосы подвязать и закрепить (головной платок, шапка, каска и т.п.).



Носить **защитные сапоги** – с защитой от порезов, ребристой подошвой и носками со стальной вставкой

## **! ПРЕДУПРЕЖДЕНИЕ**



Во избежание травмирования глаз следует надевать плотно прилегающие защитные очки в соответствии со стандартом EN 166. Следить за правильным положением защитных очков.

Надевать защитную каску при наличии опасности ушиба падающими предметами.



Надевать прочные рабочие перчатки из износостойкого материала (например, из кожи).

STIHL предлагает широкий ассортимент средств индивидуальной защиты.

### Касательно устройства

Не вносить какие-либо изменения в конструкцию устройства – это может отрицательно сказаться на безопасности. STIHL снимает с себя ответственность за ущерб, нанесенный людям и имуществу, вследствие применения навесных устройств, не допущенных к эксплуатации компанией STIHL.

### **Транспортировка устройства**

Всегда выключать устройство и вынимать из него аккумулятор, устанавливать стопорный рычаг в положение  и надевать защиту цепи – в том числе и при

транспортировке на небольшие расстояния. Благодаря этому предотвращается непреднамеренный пуск двигателя.

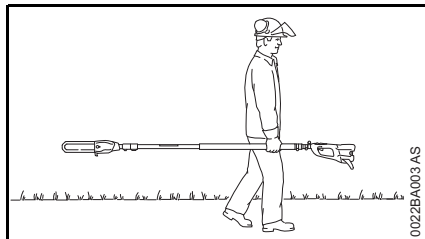

Переносить устройство только в равновесном состоянии, взявшись за шток – режущая гарнитура направлена назад.

**Перевозка на транспортных средствах:** устройство предохранять от опрокидывания, повреждений и вытекания смазки для цепи.

### Очистка устройства

Не применять мойку высокого давления для очистки устройства. Сильная струя воды может повредить детали устройства.

Не опрыскивать водой устройство.

### Хранение устройства

Если устройство не используется, то его следует убрать в сторону так, чтобы оно никому не мешало. Защитить устройство от несанкционированного использования.

### Принадлежности и запасные части

Устанавливать только те инструменты, направляющие шины, пильные цепи, звездочки или принадлежности, которые допущены

компанией STIHL для данного устройства, либо аналогичные по своим техническим характеристикам. При возникновении вопросов обращаться к дилеру. Использовать только высококачественные инструменты или принадлежности. В противном случае возникает опасность несчастных случаев или повреждения устройства.

STIHL рекомендует применять оригинальные инструменты, направляющие шины, пильные цепи, звездочки и принадлежности STIHL. Они оптимально согласованы по своим характеристикам с изделием и соответствуют требованиям пользователя.

### Привод

#### Аккумулятор

Соблюдать указания памятки или руководства по эксплуатации аккумулятора STIHL и сохранять их.

Дополнительные инструкции по технике безопасности – см. [www.stihl.com/safety-data-sheets](http://www.stihl.com/safety-data-sheets)

#### Зарядное устройство

Следовать инструкциям, приведенным в памятке к зарядному устройству STIHL, и сохранять ее.

### Касательно эксплуатации



Извлекать аккумулятор из устройства при:

- проведении работ по проверке, регулировке и чистке
- проведении работ на режущей гарнитуре
- оставлении устройства без надзора
- транспортировке
- хранении
- проведении работ по ремонту и техобслуживанию
- в случае опасности и аварийной ситуации

Благодаря этому предотвращается непреднамеренный пуск двигателя.

#### Перед началом работы

Проверить рабочее состояние устройства – обратить внимание на соответствующий раздел в руководстве по эксплуатации:

- правильно смонтированная направляющая шина
- правильно натянутая пильная цепь

- Переключающий рычаг и фиксатор рычага переключения должны быть подвижными (стопорный рычаг в положении  – рычаги после отпущания должны возвращаться в исходное положение
- Переключающий рычаг при не нажатом фиксаторе рычага переключения заблокирован
- Запрещается вносить любые изменения в элементы управления и механизмы защиты
- Рукоятки должны быть чистыми и сухими, очищенными от масла и грязи – это важно для безопасного ведения устройства
- Проверить устройство на наличие повреждений и износа. Заменить поврежденные детали.
- Проверить на наличие посторонних частиц контакты в аккумуляторном отсеке устройства
- Правильно установить аккумулятор – он должен зафиксироваться с щелчком
- Не применять неисправные либо деформированные аккумуляторы

Устройство должно эксплуатироваться только в надежном эксплуатационном состоянии – **опасность несчастного случая!**

При использовании подвесного ремня в аварийных ситуациях: потренироваться в быстром опускании устройства на землю. Во избежание повреждений не бросать устройство на землю при тренировке.

### Включение устройства

Только на ровной поверхности, принять надежное и устойчивое положение, прочно удерживать устройство – пильная цепь не должна соприкасаться с какими-либо предметами или землей.

С устройством работает только один человек – при включении в рабочей зоне не должны находиться посторонние люди.

Не запускать устройство, если пильная цепь находится в щели пропила.

### Во время работы

Всегда занимать надежное и устойчивое положение.

В случае опасности или аварийной ситуации немедленно выключить устройство, установить стопорный рычаг в положение  и вынуть аккумулятор из устройства.

Устройство оснащено системой быстрого останова пильной цепи – пильная цепь останавливается непосредственно после отпущания переключающего рычага.

Данную функцию следует регулярно проверять через короткие промежутки времени. Не работать с устройством, если пильная цепь при отпущенном переключающем рычаге двигается по инерции – **опасность травм!** Обратиться к дилеру.

С устройством работает только один человек – другие лица не должны находиться в рабочей зоне.

**Электроинструмент следует держать только за изолированные поверхности рукояток, поскольку пильная цепь может задеть скрытые электрические провода.** При прикосновении пильной цепи к проводу под напряжением оно передается на металлические детали электроинструмента, которые могут стать причиной поражения пользователя электрическим током.

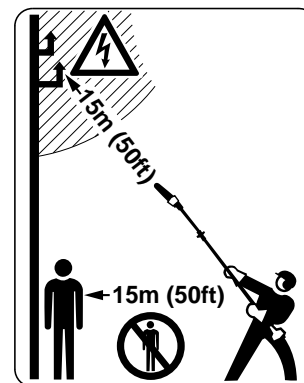

В радиусе 15 м не должны находиться другие люди – из-за падающих сучьев и отброшенных кусков древесины – **опасность травм!**

Данное расстояние соблюдать и по отношению к предметам (транспортным средствам, оконным стеклам) – **опасность материального ущерба!**

Выдерживать расстояние минимум 15 м от вершины шины до проводов под напряжением. При высоком напряжении возможен пробой тока и через более протяженные воздушные зазоры. При работе вблизи проводов под напряжением необходимо отключить электричество.

С данным устройством можно работать в дождь и сырую погоду. После работы просушить намокшее устройство.

Соблюдать осторожность в гололедицу, влажную погоду, на снегу, на льду, на склонах гор, на неровной местности либо после окорки древесины (кора) – **можно поскользнуться!**

Обращать внимание на препятствия: пни, корни, канавы – **можно споткнуться!**

Не работать в одиночку – не отдаляться за пределы слышимости от других людей, которые могут оказать помощь в аварийной ситуации.

При пользовании берушами необходимо быть особенно внимательным и осмотрительным – так как восприятие предупреждающих звуков (крики, сигнальные звуки и т.д.) ограничено.

Во избежание чрезмерного утомления следует своевременно делать перерывы в работе – **опасность несчастного случая!**

Работать спокойно и обдуманно – только при хорошей освещенности и видимости. Работать осмотрительно, не подвергая опасности окружающих.

Пыль, возникающая во время работы (например, древесная пыль), может быть вредной для здоровья. При образовании пыли следует носить пылезащитную маску.

**Не курить** при работе с устройством, а также вблизи работающего устройства – **опасность возгорания!**

Регулярно через короткие промежутки времени проверять пильную цепь и в случае заметных изменений:

- Выключить устройство, дождаться остановки пильной цепи, вынуть аккумулятор
- Проверить состояние и плотность посадки
- Проверить заточку

Не прикасаться к пильной цепи при включенном устройстве. При блокировании пильной цепи каким-либо предметом немедленно выключить устройство – только после этого удалить предмет – **опасность травмы!**

Оставляя устройство: выключить его, установить стопорный рычаг в положение  и вынуть аккумулятор из устройства.

Для замены пильной цепи выключить устройство, установить стопорный рычаг в положение  и вынуть аккумулятор из устройства. В случае непреднамеренного запуска двигателя – **опасность травмы!**

Если устройство подверглось ненадлежащей нагрузке (например, воздействие силы в результате удара или падения), то перед дальнейшей работой обязательно проверить эксплуатационное состояние устройства – см. также раздел "Перед началом работы". Особенно тщательно проверить функционирование защитных устройств. Ни в коем случае не продолжать пользоваться

неисправными устройствами. В случае сомнений обращаться к дилеру.

#### При работе на высоте:

- всегда пользоваться подъемной рабочей платформой
- никогда не работать на стремянке или стоя на дереве
- никогда не работать в неустойчивых местах
- никогда не работать одной рукой

#### По окончании работы

Очистить устройство от пыли и грязи – не применять растворители жира.

## Как держать и вести устройство



Устройство всегда **держат двумя руками**: правая рука на рукоятке управления, левая рука на штоке – также у левшей.

Для надежного управления рукоятку управления и шток плотно обхватить большими пальцами.

## Обрезка сучьев

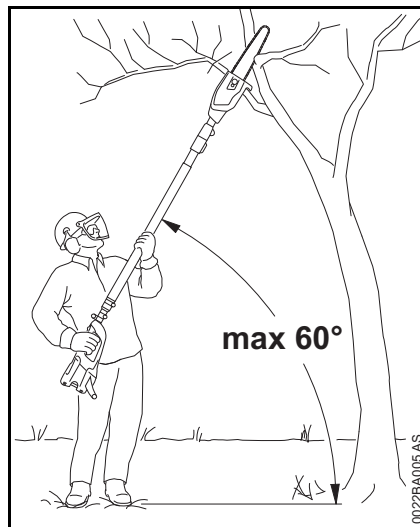

Держать устройство под наклоном, не стоять непосредственно под отпиливаемым сучком. Не превышать угол  $60^\circ$  относительно горизонтали. Обращать внимание на падающую вниз древесину.

Держать свободным пространство в рабочей зоне – падающие вниз ветки и сучки убирать.

Перед спиливанием сучьев определить путь эвакуации и убрать препятствия.

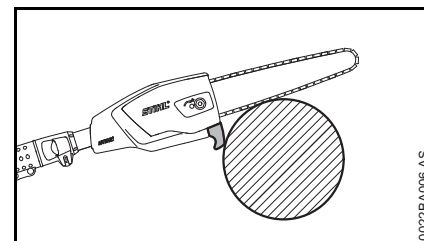

При подпиле шину прижать к зоне крючка на сучке до прилегания. Это поможет избежать обратных движений устройства в начале продольной распиловки.

Работать только с правильно заточенной и натянутой пильной цепью – расстояние ограничителя глубины резки не очень большое.

Продольную распиловку вести сверху вниз – это позволит избежать защемления цепи в разрезе.

У толстых, тяжелых сучьев выполнить компенсационный пропил – см. "Применение".

Сучья, находящиеся в напряженном состоянии, пилить с максимальной осторожностью – **опасность травмы!** Сначала обязательно сделать компенсационный пропил со стороны сжатия, а затем провести продольную распиловку со стороны растяжения – избегать защемления пилы в разрезе.

Соблюдать осторожность при резке расщепленной древесины – **опасность травмирования захваченными кусками дерева!**

**На склоне всегда стоять сверху или сбоку** от спиливаемого сучка. Обращать внимание на скатывающиеся сучья.

В конце реза устройство больше не поддерживается режущей гарнитурой. Пользователь должен принять на себя силу тяжести устройства – **опасность потери контроля над устройством!**

Извлекать устройство из разреза только с движущейся пильной цепью.

Следить за тем, чтобы при пилении пильная цепь не соприкасалась с посторонними предметами: камни, гвозди и т.п. могут с силой отбрасываться в сторону и повредить пильную цепь.

Соприкосновение вращающейся пильной цепи с камнем или иным твердым предметом может привести к образованию искр, способных в определенных обстоятельствах воспламенить легковоспламеняющиеся материалы. Сухие растения и кустарник являются легковоспламеняющимися, особенно в жаркую, сухую погоду. При опасности пожара не работать высоторезом вблизи легковоспламеняющихся материалов, сухих растений или кустарника. Обязательно выяснить у компетентных органов лесного хозяйства, существует ли опасность пожара.

## **Вибрации**

Данное устройство отличается незначительной вибрационной нагрузкой рук.

Однако пользователю рекомендуется пройти медицинское обследование, если в отдельных случаях возникает

подозрение в нарушении кровообращения рук (например, зуд пальцев).

## **Ремонт и техническое обслуживание**

Перед проведением любых работ по ремонту и техническому обслуживанию фиксаторный рычаг установить в положение  и аккумулятор вынуть из устройства. Благодаря этому предотвращается непреднамеренный запуск двигателя.

Выполнять регулярное техобслуживание агрегата. Производить только те работы по техобслуживанию и ремонту, которые описаны в данной инструкции по эксплуатации. Все другие виды работ следует поручать специализированному дилеру.

Компания STIHL рекомендует поручать проведение работ по техобслуживанию и ремонту только специализированному дилеру STIHL. Специализированные дилеры STIHL регулярно посещают обучения и в их распоряжение предоставляется техническая информация.

Использовать только высококачественные комплектующие. В противном случае существует опасность возникновения несчастных случаев или повреждения агрегата. При возникновении вопросов обратиться к специализированному дилеру.

Компания STIHL рекомендует использовать оригинальные комплектующие STIHL. Они по своим характеристикам оптимально

подходят для агрегата и соответствуют требованиям пользователя.

Не вносите изменения в конструкцию агрегата – это может отрицательно сказаться на безопасности – **опасность несчастного случая!**

Электрические контакты, а также соединительный кабель и штепсельную вилку регулярно проверять на предмет надежности изоляции и на старение (хрупкость).

Электрические компоненты, как например, соединительный кабель зарядного устройства, разрешено ремонтировать или заменять только специалистами в области электрики.

**Соблюдать инструкцию по заточке** – для надежной и правильной работы пильная цепь и направляющая шина должны содержаться в безупречном состоянии, пильная цепь должна быть правильно заточена и хорошо смазана.

Своевременно заменять пильную цепь, направляющую шину и цепную звездочку.

Топливо и смазочное масло цепи хранить только в ёмкостях, соответствующих требованиям и снабженным четкими надписями.

Пластмассовые детали следует очищать тряпкой. Острые предметы при чистке могут повредить полимерные детали

При необходимости очистить ребра охлаждения воздухом на корпусе двигателя.



Направляющие пазы аккумулятора содержать в чистоте – при необходимости, очистить.

Устройство надёжно хранить в сухом помещении, с фиксаторным рычагом в положении  и только с вынутым аккумулятором.

## Применение

### Подготовка

- Носить соответствующую защитную одежду, соблюдать правила техники безопасности
- Отрегулировать телескопический шток на требуемую длину (модификация с телескопическим штоком)
- Надеть подвесной ремень

### Порядок реза

Для облегчения падения вниз отрезанных сучьев, вначале отрезать нижние сучья. Тяжёлые сучья (с большим диаметром) отпиливать небольшими участками.



### **ПРЕДУПРЕЖДЕНИЕ**

Никогда не стоять под сучком, на котором выполняется работа – учитывать зону падения сучьев! – сучья, которые попадают на землю, могут подскочить вверх – **опасность получения травмы!**

### Утилизация

Обрезанный материал не бросать в бак с бытовыми отходами – обрезанный материал подлежит компостированию!

## Технику работы

Правую руку на рукоятке управления, левую руку на штоке при почти полностью выпрямленной руке привести в удобное положение захвата.

Левой рукой всегда держать за ручку с защитным шлангом.

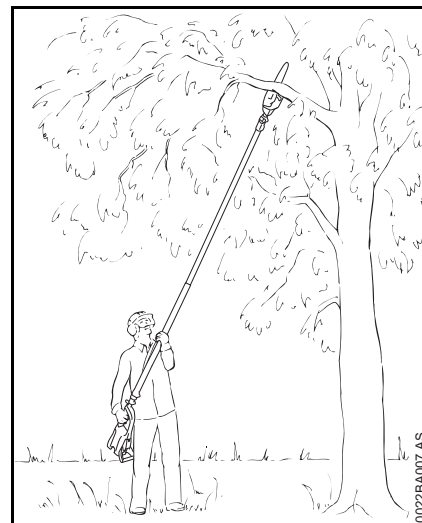

Угол установки всегда должен быть **60° либо меньше!**

Положение, экономящее силы, достигается при угле установки 60°.

В различных случаях применения могут быть отклонения от данного угла.

### Продольная распиловка

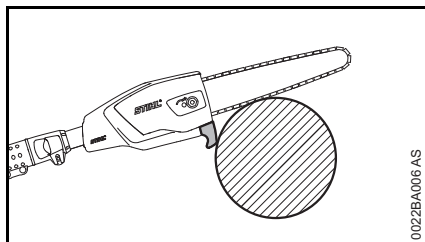

Шину в зоне крючка привести до прилегания к сучку и провести продольную распиловку сверху вниз – не допускать заклинивания пилы в разрезе.

### Уравновешивающий разрез

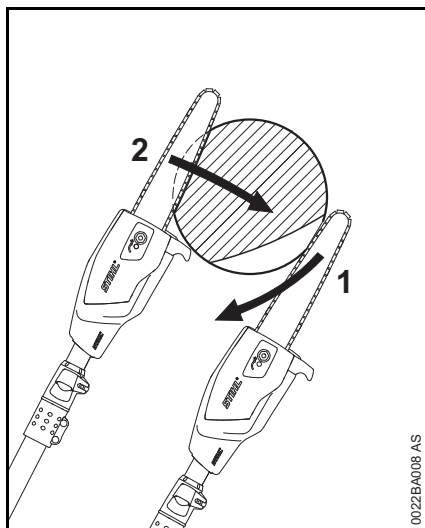

Во избежание снятия коры слоями на нижней стороне толстых сучьев

- Сделать уравновешивающий разрез (1), для этого установить режущую гарнитуру и провести вниз в форме дуги до верхушки шины
- Выполнить продольную распиловку (2) – при этом шину в зоне крючка на стволе привести до прилегания

### Чистовой разрез у толстых сучьев

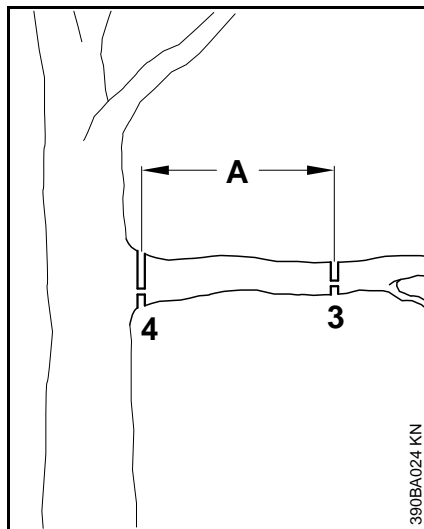

У сучьев диаметром более 10 см сначала

- выполнить черновой проход (3), с уравновешивающим разрезом и продольной распиловкой на расстоянии (A) около 20 см перед желаемым местом резки, затем выполнить чистый разрез (4), с уравновешивающим разрезом и продольной распиловкой на желаемом месте

### Резка над препятствиями

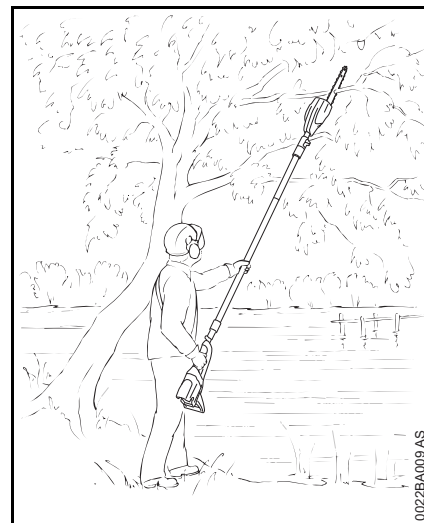

Благодаря большому радиусу действия могут обрезаться сучья над препятствиями, такими как, например, водоёмы. Угол установки зависит от положения сучка.

### Резка с подъёмной рабочей площадки

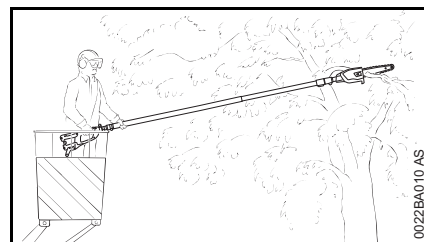

Благодаря большому радиусу действия можно резать сучья непосредственно на стволе, при этом без повреждения других сучьев

благодаря подъёмной рабочей площадке Угол установки зависит от положения сучка.

## Режущая гарнитура

Пильная цепь, направляющая шина и цепная звездочка образуют режущую гарнитуру.

Входящая в объем поставки режущая гарнитура оптимально адаптирована к высоторезу.

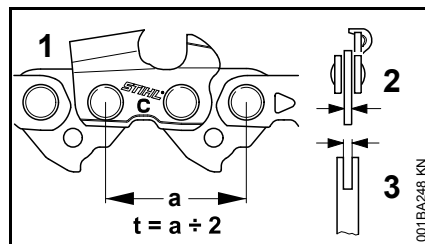

- Шаг (t) пильной цепи (1), цепной звездочки и ведущей звездочки направляющей шины Rollomatic должен совпадать
- Толщина приводного звена (2) пильной цепи (1) должна быть согласована с шириной паза направляющей шины (3)

При сопряжении двух не подходящих друг к другу компонентов может произойти неисправимое повреждение режущей гарнитуры уже через короткое время эксплуатации.

## Кожух цепи

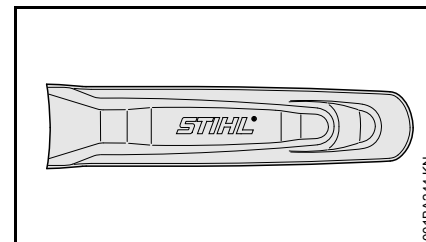

В объем поставки входит соответствующий режущей гарнитуре кожух цепи.

Если на высоторезах используются направляющие шины, то всегда необходимо использовать и соответствующую защиту цепи, закрывающую всю направляющую шину.

На защите цепи сбоку нанесены данные относительно длины соответствующих направляющих шин.

## Монтаж направляющей шины и пильной цепи

### Демонтировать крышку цепной звёздочки

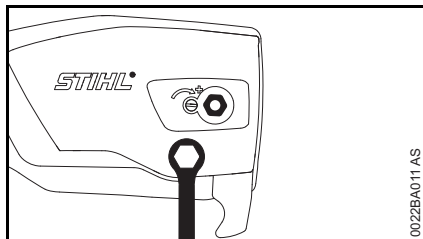

- Отвинтить гайку и снять крышку звёздочки цепи

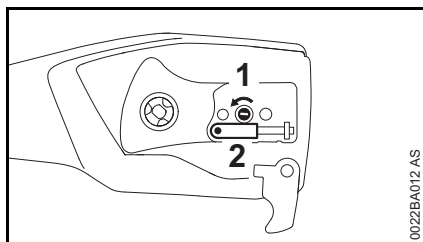

- Болт (1) поворачивать влево, пока прижимная задвижка (2) не будет прилегать к углублению в корпусе, затем повернуть назад на 5 оборотов

### Установить пильную цепь

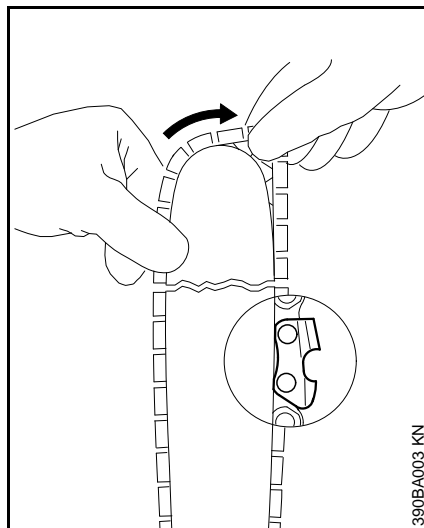

### ⚠ ПРЕДУПРЕЖДЕНИЕ

Надеть защитные перчатки – опасность получения травмы острыми режущими зубьями.

- Установить пильную цепь, начиная с верхушки шины

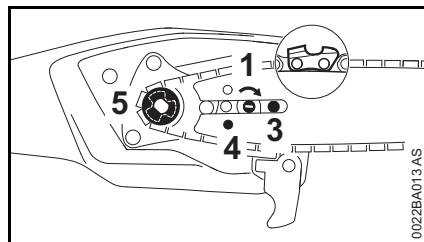

- Направляющую шину через болт (3) и фиксирующее отверстие (4) уложить над

цапфой на пружинной задвижке – в то же время пильную цепь уложить над звёздочкой цепи (5)

- Болт (1) вращать вправо, пока пильная цепь не будет лишь немного провисать вниз и выступы ведущих звеньев не будут вложены в пазах шины
- Снова установить крышку и гайку слегка затянуть вручную
- Далее см. "Натяжение пильной цепи"

## Заточка пильной цепи

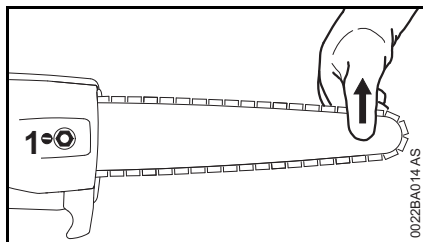

Для подтягивания цепи:

- Выключить двигатель, установить стопорный рычаг в положение  и извлечь аккумулятор
- Ослабить гайку
- Приподнять за вершину верхушку направляющую шину
- с помощью отвертки болт (1) поворачивать вправо до тех пор, пока пильная цепь не будет прилегать к нижней стороне шины
- Приподнять направляющую шину еще выше и затянуть до отказа гайку
- Далее: см. раздел "Проверка натяжения пильной цепи"

Новую пильную цепь следует подтягивать значительно чаще, чем цепь, которая длительное время находилась в эксплуатации!

- Проверять натяжение пильной цепи чаще – см. раздел "Указания по эксплуатации"

## Контроль натяжения пильной цепи

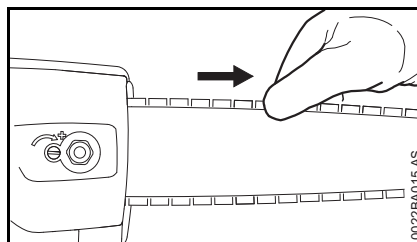

- Выключить двигатель, установить стопорный рычаг в положение  и извлечь аккумулятор
- Надеть защитные перчатки
- Пильная цепь должна прилегать к нижней стороне направляющей шины, а также должна существовать возможность протянуть цепь от руки вдоль направляющей шины
- Если необходимо, подтянуть пильную цепь

Новую пильную цепь следует подтягивать значительно чаще, чем цепь, которая длительное время находилась в эксплуатации!

- Проверять натяжение пильной цепи чаще – см. раздел "Указания по эксплуатации"

## Масло для смазки цепей

Для автоматической длительной смазки пильной цепи и направляющей шины – применять только экологически безвредное качественное масло для смазки цепей – преимущественно, биологически быстро разлагающееся масло марки STIHL BioPlus.

### УКАЗАНИЕ

Биологическое масло для смазки цепей должно обладать достаточной стойкостью против старения (например, STIHL BioPlus). Масло с недостаточным сопротивлением старению склонно к быстрому осмолению. Следствием являются твердые, тяжело удаляемые отложения, в особенности в зоне привода пильной цепи и на пильной цепи – вплоть до полной блокировки масляного насоса.

Срок службы пильной цепи и направляющей шины в значительной степени зависит от качества применяемого смазочного масла – поэтому применять только специальное масло для смазки цепей.

### ПРЕДУПРЕЖДЕНИЕ

**Не применять отработанное масло!** Отработанное масло при длительном и повторном соприкосновении с кожей вызывает рак кожи и является вредным для окружающей среды!

## УКАЗАНИЕ

Отработанное масло не обладает требуемыми смазочными свойствами и не годится для смазки цепей.

## Залейте масло для смазки цепей



- Уровень заправки проверять перед началом работы, во время работы и при каждой замене аккумулятора, а также по мере необходимости
- Масло для смазки цепи доливать самое позднее при каждой второй замене аккумулятора

Если количество смазочного масла в масляном баке не уменьшается, то это может свидетельствовать о повреждении системы подачи смазочного масла: проверить систему смазки пильной цепи, очистить масляные каналы, при необходимости, обратиться к специализированному дилеру. Компания STIHL рекомендует поручить проведение работ по техобслуживанию и ремонту только специализированному дилеру фирмы STIHL.

## Крышка масляного бака

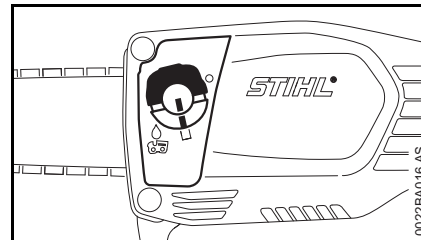

- Тщательно очистить крышку бака и прилегающую поверхность, чтобы в бак не попала грязь
- Агрегат расположить таким образом, чтобы крышка бака была направлена вверх

## Открыть

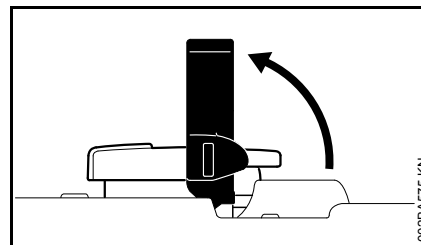

- Поднять хомутик

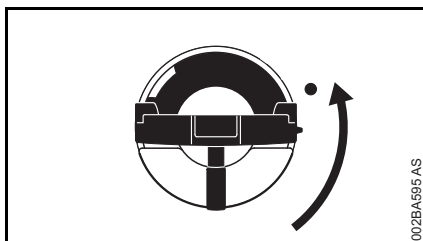

- Повернуть крышку бака (ок. 1/4 оборота)

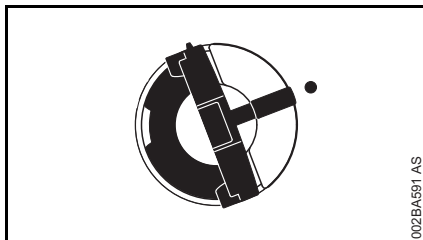

Маркировки на крышке бака и топливном баке должны совпадать

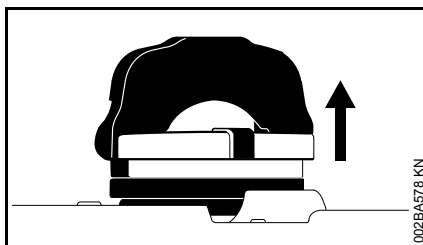

- Снять крышку топливного бака

### Залить масло для смазки цепи

- Залить масло для смазки цепи
- При заправке масло для смазки цепи не проливать и не заполнять бак до краев.

Компания STIHL рекомендует систему заправки смазочного масла для цепей STIHL (специальные принадлежности).

### Закреть

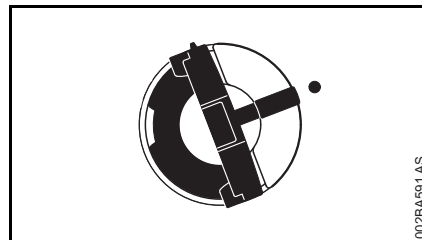

Хомутик находится в вертикальном положении:

- Установить крышку бака – маркировки на крышке бака и топливном баке должны совпадать
- Запорное устройство бака прижать вниз до прилегания

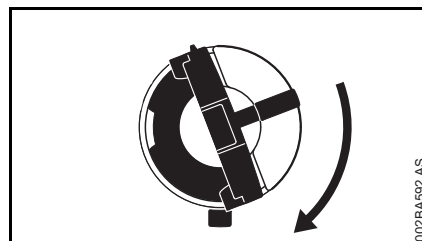

- Запорное устройство бака держать нажатым и одновременно поворачивать по часовой стрелке, пока оно не зафиксируется

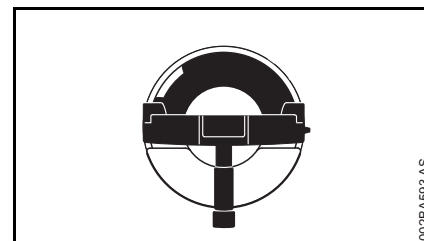

В этом случае будут совпадать маркировки на крышке бака и на топливном баке

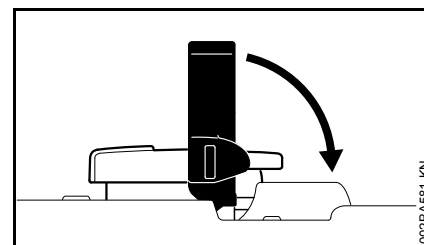

- Закреть хомутик

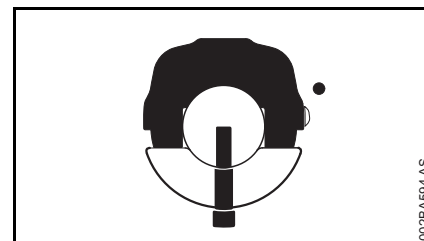

Запорное устройство бака зафиксировано

### Если крышка бака не фиксируется на топливном баке

Нижняя часть запорного устройства перекручена по отношению к верхней части.

- Снять крышку с топливного бака и осмотреть ее сверху

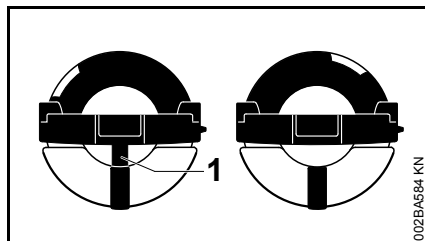

слева: Нижняя часть крышки бака перекручена – расположенная внутри маркировка (1) совпадает с внешней маркировкой

справа: Нижняя часть запорного устройства бака в верной позиции – расположенная внутри маркировка находится под хомутиком. Она не совпадает с наружной маркировкой

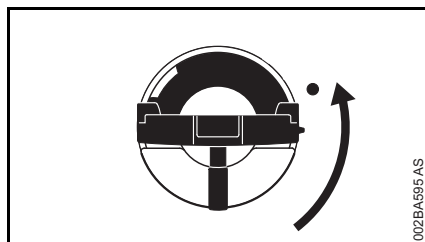

- Установить запорное устройство бака и поворачивать против часовой стрелки до тех пор, пока оно не войдет в посадку заливного патрубка
- Продолжать поворачивать крышку бака против часовой стрелки (ок. 1/4 оборота) – за счет

этого нижняя часть крышки бака поворачивается в правильное положение

- Запорное устройство бака повернуть по часовой стрелке и закрыть – см. раздел "Закрывание"

## Контроль системы смазки пильной цепи

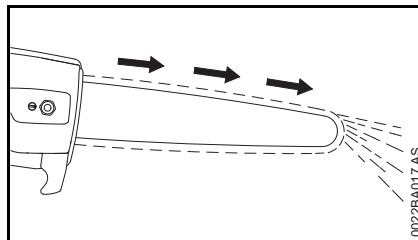

С пильной цепи всегда должно слетать небольшое количество масла.

### УКАЗАНИЕ

Ни в коем случае не приступайте к работе, не смазав пильную цепь! При работе сухой пильной цепью режущая гарнитура быстро разрушается и не подлежит ремонту. Перед началом работы всегда проверяйте смазку пильной цепи и уровень масла в баке.

Каждая новая пильная цепь нуждается в приработке на протяжении 2 – 3 минут.

После приработки проверить натяжение пильной цепи и, если необходимо, подрегулировать – см. "Проверка натяжения пильной цепи".



## Регулировка телескопического хвостовика

Только для модификации с  
телескопическим штоком

### ! ПРЕДУПРЕЖДЕНИЕ

Всегда выключать агрегат и  
устанавливать стопорный рычаг в  
положение !

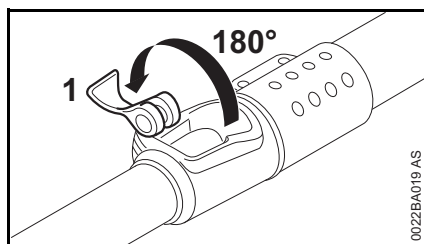

- Открыть рычаг (1) быстрого зажима приспособления и перевести до упора

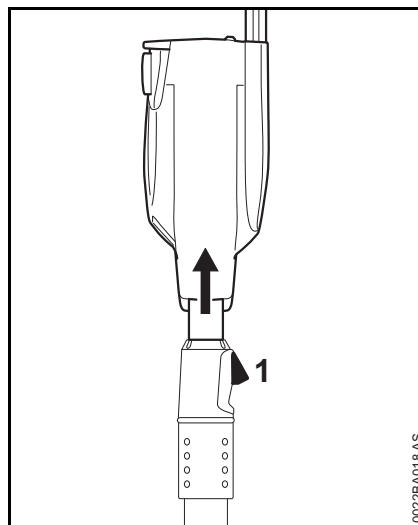

- Шток отрегулировать в желаемом положении
- Закрыть рычаг (1) и прижать до упора
- Проверить усилие зажима – если усилие зажима недостаточное: далее "Отрегулировать усилие зажима"

Усилие зажима достаточное, если при закрытом быстрозажимном приспособлении длину штока нельзя изменить.

## Отрегулировать усилие зажима

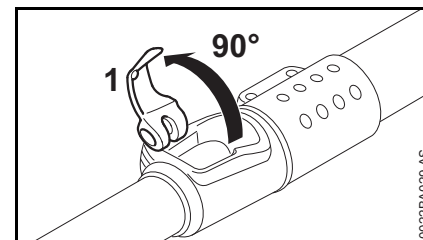

- Открыть рычаг (1) быстрого зажима приспособления на 90°

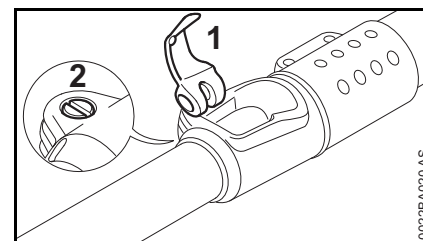

- Повернуть болт (2) по часовой стрелке до осязаемого упора – рычаг должен еще легко закрываться; в противном случае зажимное усилие слишком высокое
- Закрыть рычаг (1) и прижать его до упора – зажимное усилие слишком высокое, если рычаг не прилегает полностью до упора
- Проверить усилие зажима

Если зажимное усилие недостаточное:

- Поворачивать болт (2) ощутимыми шагами 1/4 оборота по часовой стрелке – зажимное усилие повышается

Если зажимное усилие слишком высокое:

- Поворачивать болт (2) осутимыми шагами 1/4 оборота против часовой стрелки – зажимное усилие уменьшается

## Наложение подвесного ремня

### Наплечный ремень (лямка)

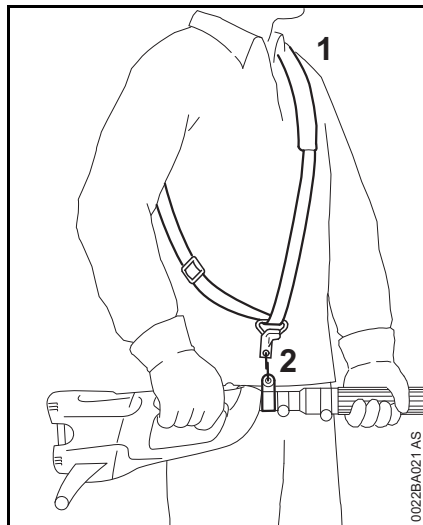

- Прикрепить одноплечевой ремень (1)
- Длину ремня отрегулировать так, чтобы карабин (2) при подвешенном инструменте находился на высоте правого бедра

### Ранцевая система (специальная принадлежность)

см. "Ранцевая система"

## Ранцевая система

Ранцевая система поставляется в качестве специальной принадлежности для агрегатов с телескопическим штоком.

Для равномерного распределения нагрузки на плечи, спину и бедро.

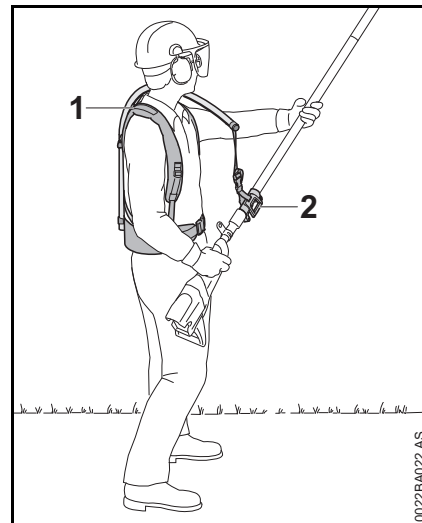

- Отрегулировать и установить ранцевую систему (1) – как это описано в поставляемом с устройством листе-вкладыше
- Закрепить направляющую (2) на штоке агрегата
- На время работы закрепить агрегат на несущем ремне

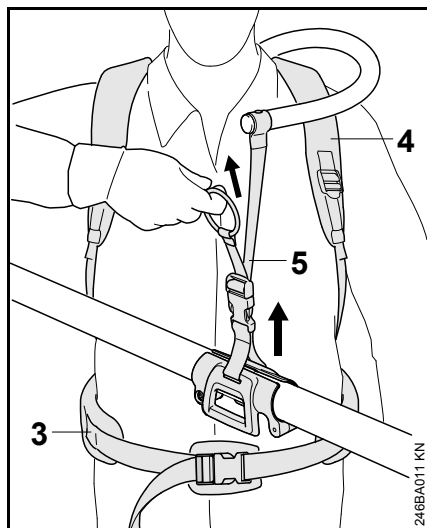

- Отрегулировать набедренный ремень (3), оба плечевых ремня (4) и подвесной ремень (5)

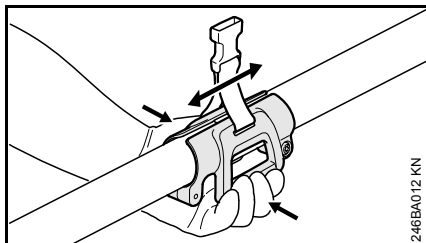

- Нажать на рукоятки, при этом направляющую на штоке передвинуть

## Электрическое подключение зарядного устройства

Напряжение сети и рабочее напряжение должны совпадать.

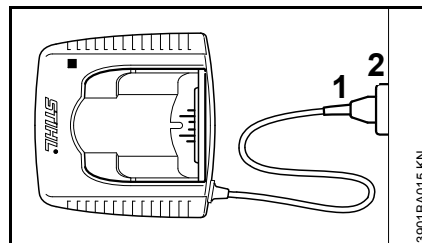

- Вилку соединительного кабеля (1) вставьте в штепсельную розетку (2).

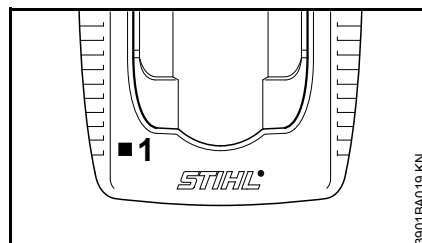

После подключения зарядного устройства к электропитанию производится самоконтроль. Во время этого процесса загорается светодиод (1) на зарядном устройстве в течение приблизительно 1 секунды сначала зеленым, потом красным цветом и затем снова гаснет.

## Зарядка аккумулятора

При доставке аккумулятор заряжен не полностью.

Аккумулятор перед первым вводом в эксплуатацию рекомендуют полностью заряжать.

- Зарядное устройство подключить к источнику питания – напряжение сети и рабочее напряжение зарядного устройства должны совпадать – см. "Электрическое подключение зарядного устройства"

Эксплуатировать зарядное устройство только в закрытых и сухих помещениях при температуре окружающей среды от +5 °C до +40 °C (41° F – 104° F).

Заряжать только сухие аккумуляторы. Влажный аккумулятор высушить до начала зарядки.

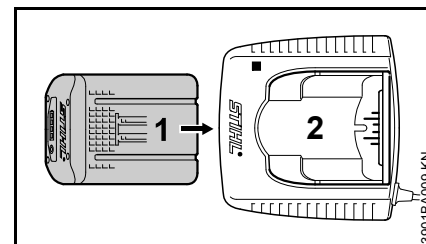

- Аккумулятор (1) вставлять в зарядное устройство (2) до первого ощутимого сопротивления – затем вставить до упора

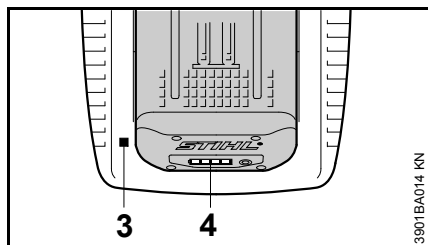

После установки аккумулятора горит светодиод (3) на зарядном устройстве – см. "Светодиоды (LED) на зарядном устройстве".

Процесс зарядки начинается, как только светодиоды (4) на аккумуляторе загорятся зеленым светом – см. "Светодиоды (LED) на аккумуляторе".

Время зарядки зависит от различных факторов воздействия, таких как состояние аккумулятора, температура окружающей среды и т.п. и поэтому может отклоняться от заданного времени зарядки.

Во время работы аккумулятор в устройстве нагревается. Если в зарядное устройство вставляется нагретый аккумулятор, то перед зарядкой может потребоваться охлаждение аккумулятора. Процедура зарядки начинается после охлаждения аккумулятора. Вследствие охлаждения время зарядки может увеличиться.

Во время зарядки аккумулятор и зарядное устройство нагреваются.

## Зарядные устройства AL 300, AL 500

Зарядные устройства AL 300 и AL 500 оснащены воздуходувкой для охлаждения аккумулятора.

## Зарядное устройство AL 100

Зарядное устройство AL 100 не начинает процесса зарядки до тех пор, пока аккумулятор не охладится самостоятельно. Охлаждение аккумулятора происходит путём отдачи тепла в окружающую среду.

## Конец зарядки

Если аккумулятор полностью заряжен, то зарядное устройство отключается автоматически, при этом:

- гаснут светодиоды на аккумуляторе
- светодиод на зарядном устройстве гаснет
- воздуходувка зарядного устройства выключается (если она имеется в зарядном устройстве)

Заряженный аккумулятор по окончании зарядки извлечь из зарядного устройства.

## Светодиоды на аккумуляторе

Четыре светодиода показывают состояние зарядки аккумулятора, а также неисправности, возникающие на аккумуляторе либо агрегате.

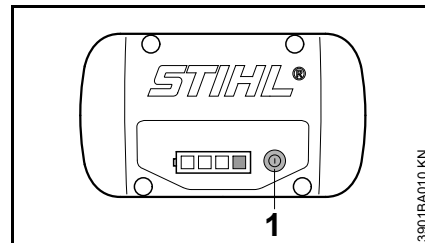

- Для активирования индикатора нажать кнопку (1) – индикатор погаснет автоматически по истечении 5 секунд

Светодиоды могут светиться либо мигать зеленым или красным светом.

- Светодиод долго горит зеленым цветом.
- Светодиод мигает зеленым цветом.
- Светодиод долго горит красным цветом.
- Светодиод мигает красным цветом.

## При зарядке

Светодиоды посредством длительного свечения или мигания показывают процесс зарядки.

Во время зарядки зарядная емкость показывается зеленым мигающим светодиодом.

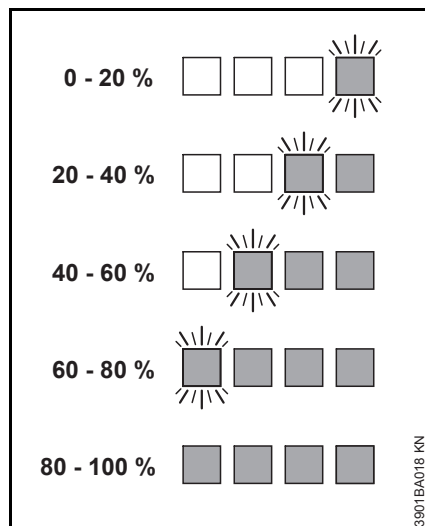

По окончании зарядки светодиоды на аккумуляторе автоматически выключаются.

Если светодиоды на аккумуляторе светятся или мигают красным цветом – см. "Если светятся/мигают красные светодиоды".

## Во время работы

Длительное свечение и мигание зеленых светодиодов показывает состояние зарядки.

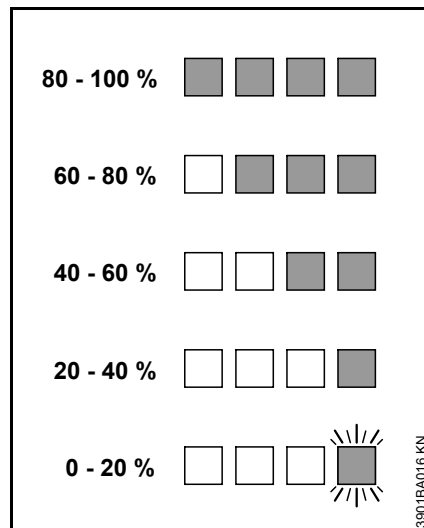

Если светодиоды на аккумуляторе светятся или мигают красным цветом – см. "Если светятся/мигают красные светодиоды".

## Если светятся/мигают красные светодиоды

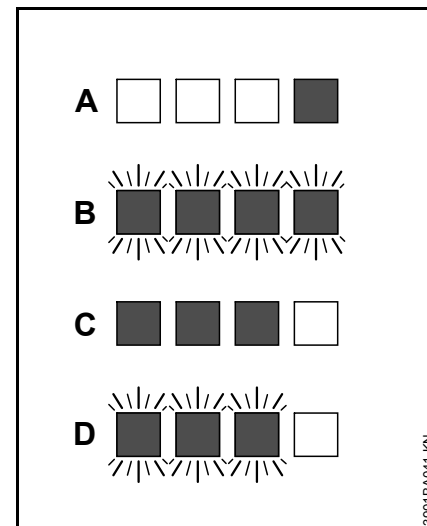

A	1 светодиод постоянно горит красным цветом:	Аккумулятор слишком горячий <sup>1) 2)</sup> /холдный <sup>1)</sup>
B	4 светодиода горят красным цветом:	Неполадки в работе аккумулятора <sup>3)</sup>
C	3 светодиода постоянно горят красным цветом:	Агрегат сильно нагрелся – оставить охладиться
D	3 светодиода горят красным цветом:	Неисправность в агрегате <sup>4)</sup>

1) При зарядке: после охлаждения/нагрева аккумулятора процесс зарядки запускается автоматически.

- 2) Во время работы: агрегат отключается – аккумулятор оставить на некоторое время охладиться, для этого желательно извлечь аккумулятор из агрегата.
- 3) Электромагнитная помеха или неисправность. Аккумулятор извлечь из устройства и снова установить. Включить устройство – если светодиоды всё ещё мигают, значит, аккумулятор неисправен и его необходимо заменить.
- 4) Электромагнитная помеха или неисправность. Извлечь аккумулятор из устройства. Контакты в аккумуляторном отсеке очистить от грязи тупым предметом. Снова установить аккумулятор. Включить агрегат – если светодиоды всё ещё мигают, значит, агрегат неисправен, и его должен проверить специализированный дилер – компания STIHL рекомендует специализированного дилера STIHL.

### Светодиоды на зарядном устройстве

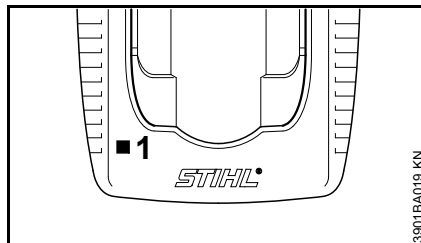

Светодиод (1) на зарядном устройстве может гореть зелёным либо мигать красным цветом.

### Постоянно горящий зеленый свет ...

... может означать следующее:

Аккумулятор

- заряжается
- Аккумулятор слишком горячий и перед зарядкой должен остыть

См. также "Светодиоды на аккумуляторе".

Зеленый светодиод на зарядном устройстве гаснет после полной зарядки аккумулятора.

### Красный мигающий свет ...

... может означать следующее:

- Отсутствует электрический контакт между аккумулятором и зарядным устройством – извлечь аккумулятор и вставить снова
- Неполомки в работе аккумулятора – см. также "Светодиоды на аккумуляторе"
- Зарядное устройство неисправно – обратиться к дилеру. Компания STIHL рекомендует специализированного дилера STIHL

## Включение устройства

При доставке аккумулятор заряжен не полностью.

Аккумулятор перед первым вводом в эксплуатацию рекомендуют полностью заряжать.

- Перед установкой аккумулятора, при необходимости, снять крышку аккумуляторной секции, для этого одновременно нажать оба стопорных рычага – зажим крышки снимается – и вынуть крышку

### Установить аккумулятор

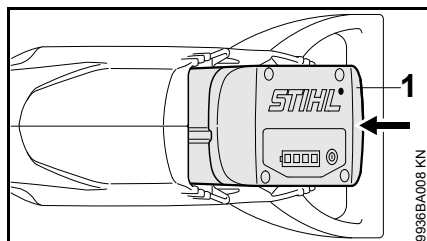



- Аккумулятор (1) установить в отсек агрегата – аккумулятор соскальзывает в отсек – слегка нажать, пока он не зафиксируется со звуком

### Включение агрегата

- Снять защиту цепи
- Занять надежное и устойчивое положение

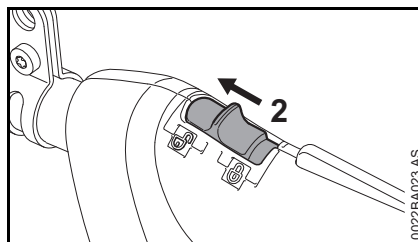
- Стоять прямо – агрегат удерживать без напряжения и вести постоянно справа от тела
- Агрегат удерживать обеими руками – одна рука на рукоятке управления – а другая на дуговой рукоятке
- Пильную цепь и направляющую шину не ставить на землю
- Убедиться, что в радиусе действия устройства не находятся другие люди



- Снять фиксацию агрегата, для этого стопорный рычаг (2) установить в положение 

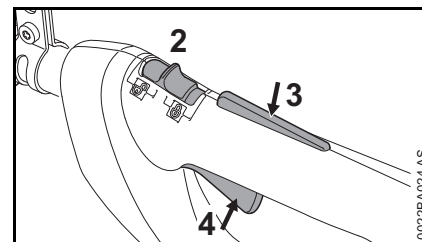

- Стопор переключающего рычага (3) и переключающий рычаг (4) нажать одновременно и удерживать
- Агрегат с движущейся пильной цепью и отжатым до упора переключающим рычагом ввести в древесину

Двигатель работает только если стопорный рычаг (2) находится в положении  и если вилка переключения передач (3) и переключающий рычаг (4) задействованы одновременно.

### Рычаг переключения

Обороты двигателя могут регулироваться посредством переключающего рычага. Большее усилие на переключающем рычаге увеличивает обороты двигателя.

## Выключение устройства

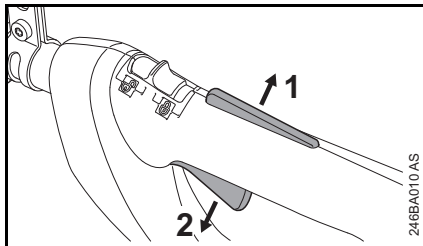

- Отпустить вилку переключения передач (1) и переключающий рычаг (2)

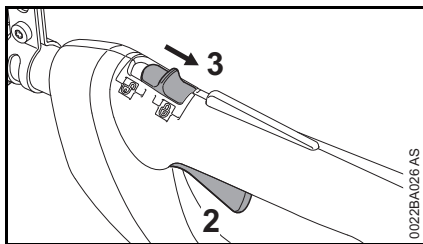

- Стопорный рычаг (3) установить в положение  – приведение в действие переключающего рычага (2) невозможно – агрегат заблокирован против включения

Во время перерывов и после окончания работы аккумулятор следует извлечь из устройства.

## Вынуть аккумулятор

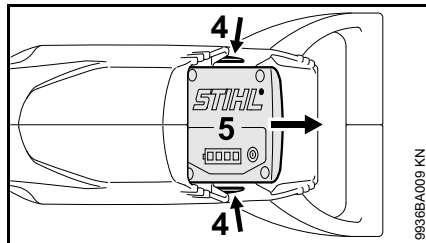

- Одновременно нажать оба стопорных рычага (4) – аккумулятор (5) разблокируется
- Аккумулятор (5) вынуть из корпуса

При не использовании агрегат следует отставить в сторону так, чтобы он никому не мешал.

Защитить агрегат от несанкционированного использования.

## Указания по эксплуатации

- Во время работы чаще контролировать уровень масла в баке для смазки цепи – см. "Заправка масла для смазки цепи"

### Контроль натяжения цепи

#### Как можно чаще контролировать натяжение пильной цепи

Новую пильную цепь следует подтягивать значительно чаще, чем цепь, которая эксплуатировалась на протяжении длительного времени.

#### В холодном состоянии

Пильная цепь должна прилегать к нижней стороне шины, сохраняя при этом возможность перемещения цепи по направляющей шине от руки. В случае необходимости следует подтянуть пильную цепь – см. "Натяжение пильной цепи".

#### При рабочей температуре

Пильная цепь растягивается и провисает. Ведущие звенья на нижней стороне шины не должны выходить из паза – иначе пильная цепь может отскочить. Подтянуть пильную цепь – см. "Натяжение пильной цепи"



**По окончании работы**

- Стопорный рычаг установить в положение 
- Извлечь аккумулятор из инструмента
- Ослабить пильную цепь, если во время работы она натягивалась при рабочей температуре

**УКАЗАНИЕ**

По окончании работы обязательно ослабить пильную цепь! При охлаждении пильная цепь сжимается. Не ослабленная пильная цепь может привести к повреждению приводного вала и подшипников.

**При длительном перерыве в работе**

См. "Хранение агрегата"

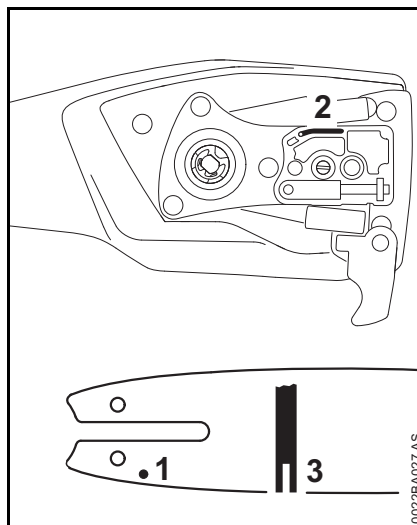
**Технический уход за направляющей шиной**

- Направляющую шину необходимо переворачивать – после каждой заточки и после каждой замены пильной цепи – во избежание одностороннего износа, особенно в месте поворота и на нижней стороне.
- Регулярно чистить впускное отверстие для масла (1), выпускной канал для масла (2) и паз шины (3)
- Измерьте глубину паза – с помощью мерной линейки на опилочном шаблоне (специальные принадлежности) – в зоне наибольшего износа режущей поверхности

Серия цепи	Шаг цепи	Минимальная глубина паза
Picco	1/4" P	4,0 мм

Если глубина паза меньше минимального размера:

- заменить направляющую шину

В противном случае ведущие элементы истираются об основание паза – ножка зуба и соединительные звенья не обкатываются по траектории направляющей шины.

## Охлаждение мотора

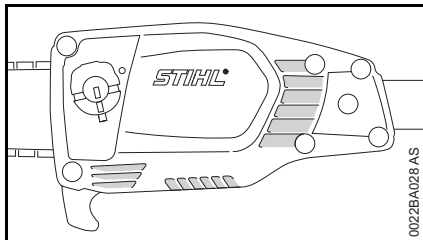

- Прорези для подачи охлаждающего воздуха регулярно чистить сухой кисточкой

## Хранение устройства

- Стопорный рычаг установить в положение
- Вынуть аккумулятор
- Снять пильную цепь и направляющую шину, очистить и распылением нанести защитное масло
- Тщательно очистить агрегат, особенно шлицы для охлаждающего воздуха
- при применении биологического масла (например, марки STIHL BioPlus) масляный бак следует заполнять полностью
- Агрегат хранить в сухом и надежном месте – защитить от несанкционированного использования (например, детьми)

### Крышка для аккумуляторной шахты (специальные принадлежности)

Крышка защищает шахту аккумулятора от загрязнения.

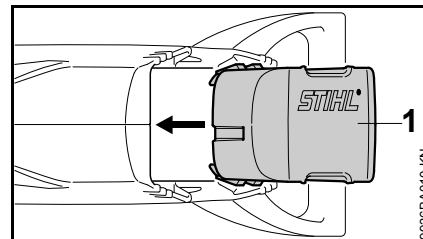

- По окончании работы крышку (1) вставлять в шахту до тех пор, пока она не зафиксируется с четко различимым звуком

### Хранение аккумулятора

- Аккумулятор вынуть из агрегата или зарядного устройства
- хранить в закрытых и сухих помещениях в надежном месте. Защитить от несанкционированного пользования (например, детьми) и загрязнения
- Запасные аккумуляторы не оставлять без использования – применять попеременно

Для обеспечения оптимального срока службы аккумулятора хранить его заряженным примерно на 30 %.

### Хранение зарядного устройства

- Вынуть аккумулятор
- Вынуть штепсельную вилку
- Зарядное устройство хранить в закрытых и сухих помещениях и в надежном месте. Защитить от

несанctionированного  
пользования (например, детьми)  
и загрязнения

## Контроль и замена цепной звездочки

- Установить стопорный рычаг в положение  и извлечь аккумулятор
- Снять крышку цепной звездочки, пильную цепь и направляющую шину

### Заменить цепную звездочку

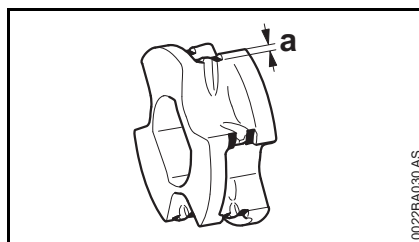

- после износа двух пильных цепей либо раньше
- если следы приработки (a) глубже 0,5 мм – в противном случае снижается срок службы пильной цепи – при проверке использовать контрольный шаблон (специальные принадлежности)

Цепная звездочка изнашивается значительно меньше, если работать попеременно с двумя пильными цепями.

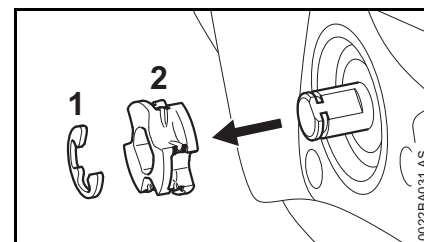

- Стопорную шайбу (1) отжать с помощью отвертки
- Снять цепную звездочку (2)

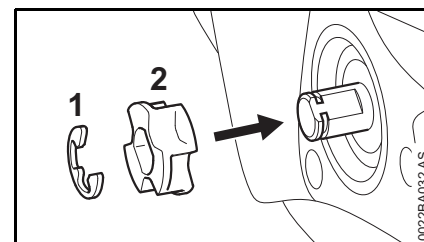

- Насадить новую цепную звездочку (2) и сдвинуть ее до упора
- Установить предохранительную шайбу (1)

## Техобслуживание и заточка пильной цепи

### Лёгкое пиление правильно заточенной пильной цепью

Безупречно заточенная пильная цепь врезается в древесину уже при незначительном надавливании.

Не работайте тупой или поврежденной пильной цепью – это требует большого физического напряжения, приводит к значительной вибрационной нагрузке, неудовлетворительному результату резки и сильному износу.

- Стопорный рычаг установить в положение 
- Извлечь аккумулятор
- Очистить пильную цепь
- Пильную цепь проверить на наличие трещин и повреждения заклёпок
- Поврежденные либо изношенные детали цепи заменить на новые детали и подогнать к остальным деталям по форме и степени износа – соответствующая дополнительная обработка



### ПРЕДУПРЕЖДЕНИЕ

Приведенные ниже углы и размеры подлежат обязательному соблюдению. Неправильно заточенная пильная цепь – особенно слишком низко расположенные ограничители глубины реза – может

повысить вероятность обратной отдачи агрегата – потеря контроля и опасность получения травмы!

### Шаг цепи

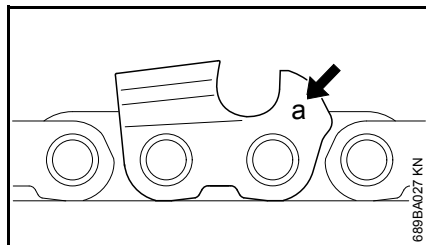

Обозначение (а) шага цепи выгравировано в области ограничителя глубины реза каждого режущего зуба.

	Шаг цепи	
	Дюйм	мм
7	1/4 P	6,35

Диаметр напильника выбирается в соответствии с шагом цепи – см. таблицу "Инструменты для заточки".

При дополнительной заточке пилы должны обязательно выдерживаться углы на режущем зубе.

### Угол заточки и передний угол

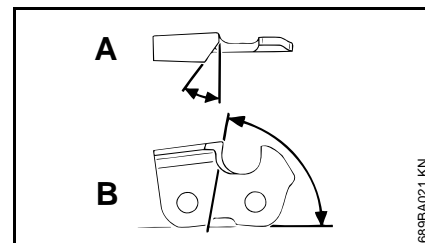

- A** Угол заточки  
**B** Передний угол

Серия цепи	Угол (°)	
	A	B
Picco Micro (PM)	30	75

Формы зубьев

Micro = полудолотообразный зуб

При применении установленных инструкциями напильников или устройств для заточки и при правильной регулировке предписанные значения для углов A и B задаются автоматически.

Углы у всех зубцов пильной цепи должны быть одинаковыми. При неравномерных углах: грубый, неравномерный ход цепи, сильный износ – вплоть до разрыва пильной цепи.

## Зажимные державки для напильников

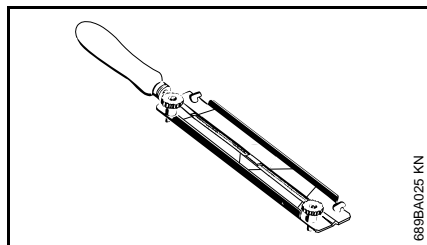

Поскольку эти требования могут быть выполнены только при наличии достаточной и постоянной практики, то:

- **Использовать держатель напильника**

Пильную цепь затачивать вручную, используя только держатель напильника (специальный инструмент, см. таблицу "Инструменты для заточки"). На держателях напильников нанесены маркировки для угла заточки.

**Применять только специальные напильники для заточки пильных цепей!** Другие напильники по своей форме и типу насечки непригодны для заточки пильных цепей.

## Для проверки углов

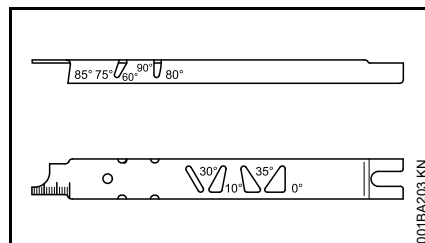

Пользоваться опилочным шаблоном STIHL (специальные принадлежности, см. таблицу "Инструменты для заточки") – универсальный инструмент для контроля угла заточки и переднего угла, высоты ограничителя глубины, длины зуба, глубины паза и для очистки пазов и впускных масляных отверстий.

## Правильная заточка

- Стопорный рычаг установить в положение 
- Извлечь аккумулятор из инструмента
- Выбрать инструмент для заточки в соответствии с шагом пильной цепи
- При необходимости, зафиксировать направляющую шину
- Пильную цепь нельзя блокировать на направляющей шине. Для ручной заточки увеличить натяжение цепи, чтобы пильную цепь нельзя было больше сдвинуть на

направляющей шине. После заточки пильную цепь снова ослабить. Как вариант, пильную цепь можно снять с направляющей шины и заточить на стационарном устройстве для заточки (FG 2, HOS, USG).

- При использовании агрегатов FG 2, HOS и USG: снять пильную цепь и заточить согласно инструкции по эксплуатации агрегатов
- Затачивать следует часто, но снимать мало материала – для простой дополнительной заточки обычно достаточно двух или трех опилочных движений

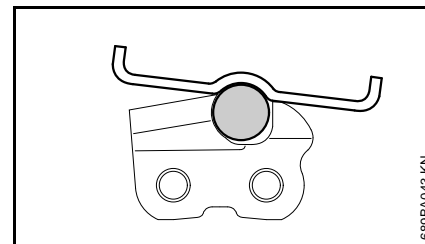
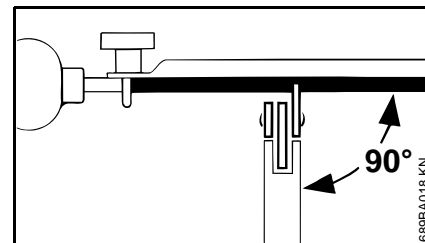

- Ведение напильника: **горизонтально** (под прямым углом к боковой поверхности направляющей шины), согласно заданным углам – согласно маркировкам на державке

напильника – державку напильника наложить на спинку зуба и на ограничитель глубины

- Заточку производить только в направлении изнутри наружу
- Напильник опиливает только при движении вперед – при отводе назад напильник следует приподнимать
- Не опиливать соединительные и ведущие звенья
- Напильник следует регулярно немного поворачивать, во избежание одностороннего износа.
- Опилки от заточки следует удалять куском твердого дерева
- Проверить углы опилочным шаблоном

Все режущие зубцы пильной цепи должны иметь одинаковую длину.

При неодинаковой длине зубцов различной оказывается также высота зубцов, что вызывает грубый ход пильной цепи и приводит к ее обрыву.

- Все режущие зубцы опиливать на глубину самого короткого режущего зубца – предпочтительно в мастерской с помощью электрического устройства для заточки

### Ограничитель глубины реза-зазор

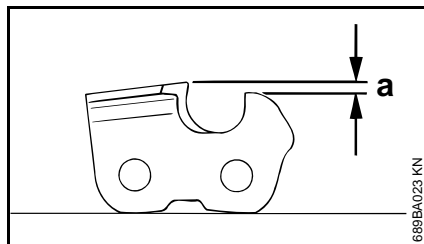

Ограничитель глубины реза определяет глубину врезания в древесину, т.е. толщину стружки.

**a** Заданный зазор между ограничителем глубины реза и режущей кромкой

При распиловке мягкой древесины вне сезона заморозков расстояние ограничителя глубины можно увеличить до 0,2 мм (0.008”).

Шаг цепи		Ограничитель глубины	
		Расстояние (a)	
Дюйм	(мм)	мм	(дюйм)
1/4 P	(6,35)	0,45	(0.018)

### Подпилка ограничителя глубины реза

При заточке режущего зуба зазор ограничителя глубины реза уменьшается.

- Зазор ограничителя глубины реза следует проверять после каждой заточки

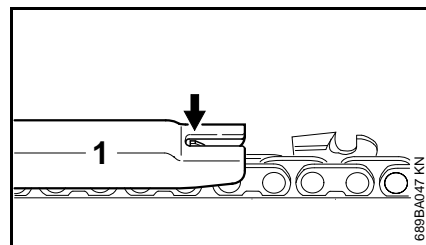

- На пильную цепь наложить опилочный шаблон (1), соответствующий шагу пильной цепи, и прижать на режущем зубе, подлежащем проверке, – если ограничитель глубины выступает над шаблоном, то ограничитель должен быть дополнительно подработан

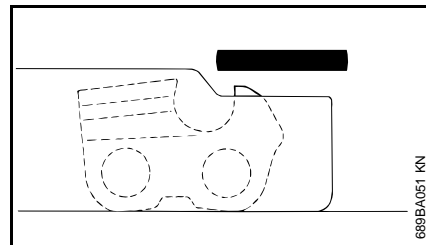

- Ограничитель глубины реза следует обрабатывать заподлицо с опилочным шаблоном

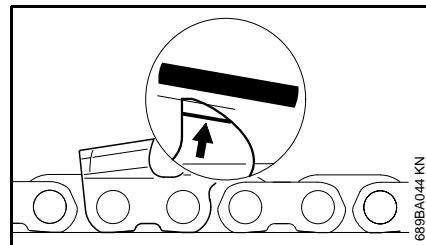

- Затем дополнительно опилить ограничитель глубины резки под наклоном, параллельно

нанесенной сервисной маркировке (см. стрелку) – при этом, следить за тем, чтобы не сместить назад наивысшую точку ограничителя глубины реза

**! ПРЕДУПРЕЖДЕНИЕ**

Слишком низкие ограничители глубины повышают склонность агрегата к обратной отдаче.

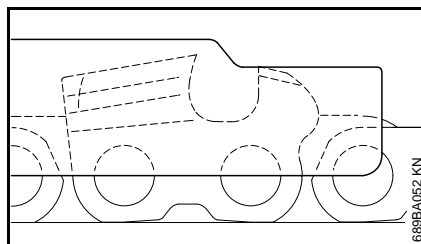

- Наложите на пильную цепь опилочный шаблон – наивысшая точка ограничителя

глубины должна находиться на одном уровне с опилочным шаблоном

- После заточки следует тщательно очистить пильную цепь, удалить прилипшие опилки от заточки или абразивную пыль – интенсивно смазать пильную цепь.
- При длительных перерывах в работе пильную цепь очистить и хранить смазанной маслом

**Инструменты для заточки (специальные принадлежности)**

Шаг цепи	Круглый напильник Ø	Круглый напильник	Зажимные державки для напильников	Опилочный шаблон	Плоский напильник	Набор для заточки
Дюйм (мм)	мм (дюйм)	Артикул	Артикул	Артикул	Артикул	Артикул
1/4 P (6,35)	3,2 (1/8)	5605 771 3206	5605 750 4300	0000 893 4005	0814 252 3356	–

## Указания по техобслуживанию и техническому уходу

Нижеследующие виды работ относятся к нормальным условиям эксплуатации. При затрудненных условиях (сильное скопление пыли, смолистая древесина, древесина тропических пород и т.д.) и более длительной ежедневной эксплуатации указанные интервалы следует соответственно сократить.  Перед началом любых работ на агрегате, стопорный рычаг устанавливать в положение  и вынимать аккумулятор.		перед началом работы	по окончании работы или ежедневно	При каждой замене аккумулятора	еженедельно	ежемесячно	раз в год	при неполадке	при повреждении	при необходимости
агрегат в целом	визуальный контроль (состояние, герметичность)	X								
	Почистить		X							
Рукоятки управления (фиксаторный рычаг, стопор переключающего рычага, переключающий рычаг)	проверка работоспособности	X		X						
	Почистить		X							X
Бак для смазочного масла	Почистить					X				
Смазка пильной цепи	Проверить	X		X						X
Пильная цепь	Проверить, обратить внимание и на состояние заточки	X		X						X
	Контроль натяжения цепи	X		X						X
	Заточка									X
Направляющая шина	Проверка (износ, повреждение)	X								
	Очистка и поворот на другую сторону				X			X		
	Очистить от заусенцев									X
	Заменить								X	X
Цепная звездочка	Проверить				X					
	Заменить									X
шлицы для всасывания охлаждающего воздуха	Визуальный контроль		X							
	Почистить									X
Аккумулятор	Визуальный контроль	X						X	X	



<p>Нижеследующие виды работ относятся к нормальным условиям эксплуатации. При затрудненных условиях (сильное скопление пыли, смолистая древесина, древесина тропических пород и т.д.) и более длительной ежедневной эксплуатации указанные интервалы следует соответственно сократить.</p> <p>Перед началом любых работ на агрегате, стопорный рычаг устанавливать в положение  и вынимать аккумулятор.</p>		перед началом работы	по окончании работы или ежедневно	При каждой замене аккумулятора	еженедельно	ежемесячно	раз в год	при неполадке	при повреждении	при необходимости
Аккумуляторный отсек	Почистить	X						X		
	Проверка работы (выброс аккумулятора)	X								
Доступные болты и гайки	Затянуть									X
Наклейка с предупреждением по технике безопасности	Заменить								X	

## Минимизация износа, а также избежание повреждений

Соблюдение заданных величин, указанных в данной инструкции по эксплуатации, поможет избежать преждевременный износ и повреждение устройства.

Эксплуатация, техническое обслуживание и хранение устройства должны осуществляться так тщательно, как это описано в данной инструкции по эксплуатации.

За все повреждения, которые были вызваны несоблюдением указаний относительно техники безопасности, работы и технического обслуживания, ответственность несёт сам пользователь. Это особенно актуально для таких случаев:

- внесение изменений в продукте, которые не разрешены фирмой STIHL
- были использованы инструменты либо принадлежности, которые не допускаются к использованию с данным устройством, не подходят либо имеют низкое качество
- пользование устройством не по назначению
- устройство было использовано для спортивных мероприятий и соревнований
- повреждение вследствие эксплуатации устройства с дефектными комплектующими

## Работы по техническому обслуживанию

---

Все работы, перечисленные в разделе "Указания по техническому обслуживанию и техходу" должны проводиться регулярно. В случае если данные работы по техническому обслуживанию не могут быть выполнены самим пользователем, необходимо обратиться к торговому агенту-специалисту.

Фирма STIHL рекомендует поручить проведение работ по техобслуживанию и ремонту только торговому агенту-специалисту фирмы STIHL. Торговые агенты-специалисты фирмы STIHL посещают регулярно курсы по повышению квалификации и в их распоряжении предоставляется техническая информация.

Если данные работы не проводятся либо выполняются не надлежащим образом, то могут возникнуть повреждения, за которые отвечает сам пользователь. К ним кроме прочих относятся:

- Повреждения электромотора вследствие не своевременного либо не в полной мере выполненного технического обслуживания (например, не в полной мере была выполнена чистка направляющей холодного воздуха)
- Повреждение зарядного устройства вследствие неправильного электрического присоединения (напряжение)

- Коррозия и другие косвенные повреждения устройства, аккумулятора и зарядного устройства вследствие ненадлежащего хранения и применения.
- Повреждения устройства вследствие использования запасных частей низкого качества

## Быстроизнашивающиеся детали

---

Некоторые детали устройства, даже при применении их по назначению, подвержены нормальному износу и должны своевременно заменяться, в зависимости от вида и продолжительности их использования. К ним среди прочих относятся:

- Пильная цепь, направляющая шина, цепная звёздочка
- Аккумулятор

## Важные комплектующие

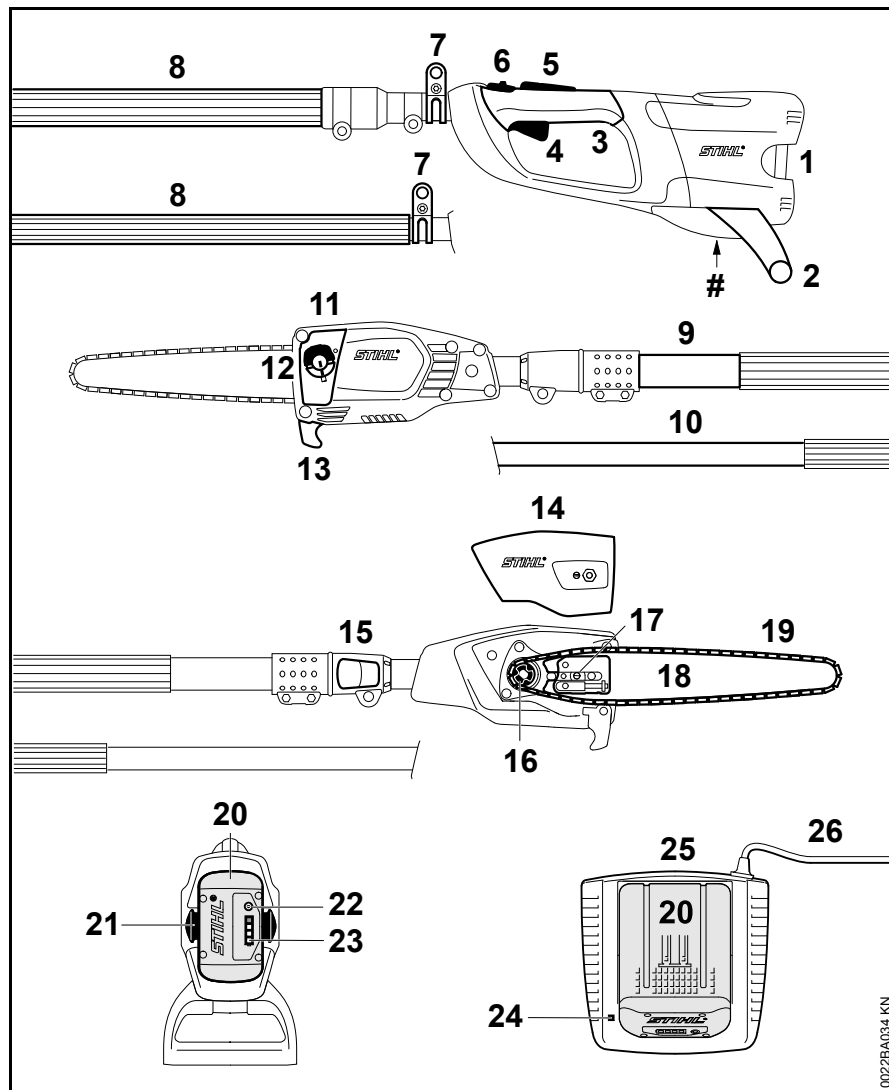

- 1 Ниша для аккумулятора
- 2 Стойка (специальные принадлежности)
- 3 Рукоятка управления
- 4 Рычаг переключения
- 5 Стопор переключающего рычага
- 6 Стопорный рычаг
- 7 Несущая петля
- 8 Шланг трубчатой рукоятки
- 9 Телескопический шток (HTA 85)
- 10 Цельный шток (HTA 65)
- 11 Масляный бак
- 12 Крышка масляного бака
- 13 Крючок
- 14 Крышка цепной звездочки
- 15 Быстрозажимное приспособление
- 16 Цепная звездочка
- 17 Устройство натяжения пильной цепи
- 18 Направляющая шина
- 19 Пильная цепь Oilomatic
- 20 Аккумулятор
- 21 Стопорный рычаг для размыкания аккумулятора
- 22 Клавиша для активирования светодиодов (LED) на аккумуляторе
- 23 Светодиоды (LED) на аккумуляторе
- 24 Светодиоды (LED) на зарядном устройстве
- 25 Зарядное устройство
- 26 Соединительный кабель со штепсельной вилкой
- # Номер агрегата

002BA034 KN

## Технические данные

### Аккумулятор

Серия: литиево-ионный

Конструкция: AP, AR

Агрегат можно эксплуатировать только с оригинальными аккумуляторами STIHL AP и STIHL AR.

Время работы устройства зависит от энергоёмкости аккумулятора.

### Смазка пильной цепи

Полноавтоматический масляный насос, работающий в зависимости от числа оборотов, с поворотным поршнем

Объем масляного бака: 105 см<sup>3</sup> (0,105 л)

### Вес

Без режущей гарнитуры, без аккумулятора

HTA 65: 3,4 ёã

HTA 85: 4,5 кг

### Режущая гарнитура

Фактическая длина реза может быть меньше, чем указанная длина реза.

### Направляющие шины Rollomatic E Mini

Длина реза: 25, 30 см  
Шаг: 1/4" P (6,35 мм)  
Ширина паза: 1,1 мм

### Пильная цепь 1/4" P

Picco Micro Mini 3 (71 PM3) серия 3670

Шаг: 1/4" P (6,35 мм)  
Толщина ведущего звена: 1,1 мм

### Цепная звездочка

6-зубчатая для 1/4" P

### Уровни шума и вибрации

При установлении уровней шума и вибрации учитывается режим работы на номинальной максимальной частоте вращения.

Дополнительные данные, необходимые для выполнения директивы работодателей относительно вибрации 2002/44/EWG, см. по адресу [www.stihl.com/vib/](http://www.stihl.com/vib/)

### Уровень звукового давления L<sub>p</sub> согласно ISO 22868

HTA 65: 76 дБ(А)

HTA 85: 76 дБ(А)

### Уровень звуковой мощности L<sub>w</sub> согласно ISO 22868

HTA 65: 93 дБ(А)

HTA 85: 93 дБ(А)

### Уровень вибрации a<sub>HV</sub> согласно ISO 22867

	Рукоятка слева	Рукоятка справа
HTA 65:	2,5 м/с <sup>2</sup>	2,5 м/с <sup>2</sup>
HTA 85:	1,0 м/с <sup>2</sup>	1,0 м/с <sup>2</sup>

Для уровня звукового давления и уровня звуковой мощности величина K- составляет согласно RL 2006/42/EG = 2,5 дБ(А); для уровня вибраций величина K- составляет согласно RL 2006/42/EG = 2,0 м/с<sup>2</sup>.

### Транспортировка

Аккумуляторы STIHL эксплуатируются в соответствии с инструкцией комиссии ООН ST/SG/AC.10/11/ред.5 часть III, подраздел 38.3.-

Пользователь может перевозить аккумуляторы STIHL к месту эксплуатации агрегата на дорожном транспорте без дополнительных подставок.

Входящие в поставку литий-ионные аккумуляторы подлежат положениям закона об опасных грузах.

При поставке третьими лицами (например, авиатранспорт или экспедиторская компания) необходимо соблюдать особые требования к упаковке и маркировке.

К подготовке товара к отправке должен привлекаться эксперт по опасному грузу. Просим принимать во внимание любые дополнительные национальные предписания.

Упаковывайте аккумулятор так, чтобы он не мог перемещаться в упаковке.

**Дополнительные инструкции по транспортировке см. [www.stihl.com/safety-data-sheets](http://www.stihl.com/safety-data-sheets)**

## **REACH**

---

REACH обозначает постановление ЕС для регистрации, оценки и допуска химикатов.

Информация для выполнения постановления REACH (ЕС) № 1907/2006 см. [www.stihl.com/reach](http://www.stihl.com/reach)

## **Установленный срок службы**

---

Полный установленный срок службы составляет до 30 лет.

Установленный срок службы предполагает соответствующие и своевременные обслуживание и уход согласно руководству по эксплуатации.

## Устранение неполадок в работе

Перед началом выполнения любой работы на агрегате вынуть аккумулятор.

Неисправность	Причина	Устранение
Агрегат при включении не запускается	Электрический контакт между агрегатом и аккумулятором отсутствует	Вынуть аккумулятор, провести визуальный контроль контактов и установить ещё раз
	Слишком низкое состояние зарядки аккумулятора (1 светодиод на аккумуляторе мигает зелёным)	Зарядка аккумулятора
	Аккумулятор слишком горячий / слишком холодный (1 светодиод на аккумуляторе горит красным)	Охладить аккумулятор / нагревать аккумулятор в щадящих условиях при температуре около 15 °C – 20 °C (59 °F – 68 °F)
	Неисправность в аккумуляторе (4 светодиода на аккумуляторе мигают красным)	Аккумулятор извлечь из устройства и снова установить. Включить агрегат – светодиоды всё ещё мигают, если аккумулятор неисправный, его следует заменить
	Агрегат нагрелся слишком сильно (3 светодиода на аккумуляторе горят красным)	Агрегат оставить охладиться
	Электромагнитные помехи либо неисправность в агрегате (3 светодиода на аккумуляторе мигают красным)	Извлечь аккумулятор из устройства. Контакты в аккумуляторном отсеке очистить от грязи тупым предметом. Снова установить аккумулятор. Включить агрегат – если светодиоды всё ещё мигают, агрегат неисправен и специализированный дилер <sup>1)</sup> должен его проверить
	Влага в агрегате и/или аккумуляторе	Высушить агрегат/аккумулятор
Агрегат отключается во время работы	Аккумулятор или электроника агрегата нагрелись слишком сильно	Аккумулятор извлечь из агрегата, аккумулятор и агрегат оставить охладиться
	Электрическая либо электромагнитная помеха	Аккумулятор вынуть и установить снова

**Перед началом выполнения любой работы на агрегате вынуть аккумулятор.**

Неисправность	Причина	Устранение
Продолжительность работы слишком короткая	Аккумулятор заряжен не полностью	Зарядка аккумулятора
	Истек или превышен срок службы аккумулятора	Аккумулятор проверить <sup>1)</sup> и заменить
	Режущая гарнитура загрязнена	Почистить режущую гарнитуру
Аккумулятор заклинивается при установке в агрегат / зарядное устройство	Направляющие / контакты загрязнены	Направляющие / контакты осторожно почистить
Аккумулятор не заряжается, хотя светодиод на зарядном устройстве светится зеленым светом	Аккумулятор слишком горячий / слишком холодный (1 светодиод на аккумуляторе горит красным)	Охладить аккумулятор / нагревать аккумулятор в щадящих условиях при температуре около 15 °C – 20 °C (59 °F – 68 °F)  Эксплуатировать зарядное устройство только в закрытых и сухих помещениях при температуре окружающей среды 5 °C – 40 °C (41 °F – 104 °F)
Светодиод на зарядном устройстве мигает красным цветом	Электрический контакт между зарядным устройством и аккумулятором отсутствует	Аккумулятор вынуть и установить снова
	Неисправность в аккумуляторе (4 светодиода на аккумуляторе мигают красным цветом в течение приблизительно 5 секунд)	Аккумулятор извлечь из устройства и снова установить. Включить агрегат – светодиоды всё ещё мигают, если аккумулятор неисправный, его следует заменить
	Неисправность в зарядном устройстве	Проверку зарядного устройства поручить специализированному дилеру <sup>1)</sup>

<sup>1)</sup> Компания STIHL рекомендует специализированного дилера STIHL

## Указания по ремонту

Пользователи данного устройства могут осуществлять только те работы по техническому обслуживанию и уходу, которые описаны в данной инструкции по эксплуатации. Остальные виды ремонтных работ могут осуществлять только специализированные дилеры.

Фирма STIHL рекомендует поручить проведение работ по техобслуживанию и ремонту только специализированному дилеру фирмы STIHL. Специализированные дилеры фирмы STIHL посещают регулярно курсы по повышению квалификации и в их распоряжении предоставляется техническая информация.

При ремонте монтировать только те комплектующие, которые допущены компанией STIHL для данного моторизированного устройства либо технически равноценные комплектующие. Применяйте только высококачественные запасные части. Иначе существует опасность возникновения несчастных случаев или повреждения устройства.

Фирма STIHL рекомендует использовать оригинальные запасные части фирмы STIHL.

Оригинальные запасные части фирмы STIHL можно узнать по номеру комплектующей STIHL, по надписи **STIHL** и при необходимости по обозначению комплектующей STIHL  (на маленьких комплектующих может быть только одно обозначение).

## Устранение отходов

При утилизации следует соблюдать специфические для страны нормы по утилизации отходов.

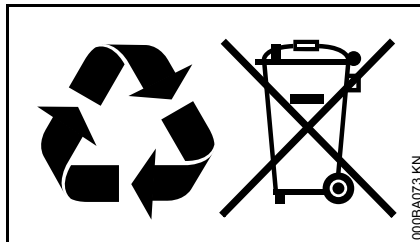

Продукты компании STIHL не являются бытовыми отходами. Продукт STIHL, аккумулятор, принадлежность и упаковка подлежат не загрязняющей окружающей среду повторной переработке.

Актуальную информацию относительно утилизации можно получить у специализированного дилера STIHL.

## Сертификат соответствия ЕС

ANDREAS STIHL AG & Co. KG  
Badstr. 115  
D-71336 Waiblingen

Deutschland

заявляет под собственную ответственность, что

Конструкция:	Аккумуляторный высоторез
Заводская марка:	STIHL
Серия:	HTA 65 HTA 85

Серийный идентификационный номер: 4857

соответствует положениям директив 2006/42/EG, 2014/30/EU и 2011/65/EU, а также была разработана и изготовлена в соответствии с редакциями следующих норм, действующих на дату изготовления:

EN 55014-1, EN 55014-2, EN 60745-1, EN ISO 11680-1

ЕС-испытание типового образца согласно инструкции 2006/42/EG ст. 12 пар. 3 (b) проводилось в

Институте сертификации и экспертной оценки качества товаров VDE (NB 0366)  
Merianstraße 28  
D-63069 Offenbach

Сертификационный № :

HTA 65:	40040471
HTA 85:	40037848

Хранение технической документации:



ANDREAS STIHL AG & Co. KG  
Produktzulassung

Год выпуска и серийный номер  
указаны на устройстве.

Waiblingen, 28.10.2016

ANDREAS STIHL AG & Co. KG

Ваш



Thomas Elsner

Руководитель отдела управления  
производством и услугами



Информация о сертификатах  
соответствия техническим  
регламентам Таможенного Союза и  
иных документах, подтверждающих  
соответствие продукции требованиям  
Таможенного Союза, доступна в  
интернете на сайте производителя  
[www.stihl.ru/eac](http://www.stihl.ru/eac), а также может быть  
запрошена по номерам телефонов  
бесплатной горячей линии в вашей  
стране, смотрите в разделе "Адреса".

## Адреса

### В Российской Федерации:

ООО «Андреас Штиль Маркетинг»  
ул. Тамбовская 12/В, оф. 52  
БЦ «Информ Футуре»  
192007 Санкт-Петербург, Россия  
Горячая линия: +7 800 4444 180

### В Белоруссии:

Представительство  
ANDREAS STIHL AG & Co. KG  
ул. К. Цеткин, 51-11а  
220004 Минск, Белоруссия  
Горячая линия: +375 17 200 23 76

### В Казахстане:

Представительство  
ANDREAS STIHL AG & Co. KG  
ул. Шагабутдинова, 125А, оф. 2  
050026 Алматы, Казахстан  
Горячая линия: +7 727 225 55 17

## Общие указания по технике безопасности для электроинструментов

Данный раздел отображает общие указания по технике безопасности, которые были ранее сформулированы в европейской норме EN 60745 для моторизированных электроинструментов с ручным управлением. **Компания STIHL несёт ответственность за дословное воспроизведение текста данной нормы.**

**Указания по технике безопасности, приведенные в пункте "2) Указания по электробезопасности" во избежание удара электрическим током, не распространяются на электроинструменты STIHL с питанием от аккумулятора.**



### ПРЕДУПРЕЖДЕНИЕ

**Внимательно прочитать все инструкции по технике безопасности и указания.** Несоблюдение указаний по технике безопасности и инструкций может привести к поражению электрическим током, пожару и/или тяжелым травмам.

**Сохранить все инструкции по технике безопасности и указания для последующего пользования.**

Используемое в инструкциях по технике безопасности понятие "Электроинструмент" относится к электроинструментам с питанием от сети (с кабелем электросети), а также к электроинструментам с питанием от аккумулятора (без сетевого кабеля).

## 1) Безопасность на рабочем месте

- a) **Просьба содержать своё рабочее место в чистоте и хорошо освещённым.** Беспорядок или не освещённые рабочие зоны могут привести к несчастным случаям.
- b) **Не работать с электроинструментом во взрывоопасной внешней среде, в которой находятся горючие жидкости, газы или пыль.** Электроинструменты искрят, а искры могут воспламенить пыль или пары.
- c) **Во время эксплуатации электроинструмента дети и прочие посторонние лица не должны походить к оборудованию.** При отвлечении внимания можно потерять контроль над агрегатом.

## 2) Электробезопасность

- a) **Штепсельная вилка электроинструмента должна подходить к розетке. В вилку запрещается вносить изменения. Не применять переходные штепселя в сочетании с заземлёнными**

**электроинструментами.**

Неизменные вилки и соответствующие розетки снижают риск поражения электрическим током.

- b) **Не прикасаться к заземлённым поверхностям, например, трубам, радиаторам, плитам и холодильникам.** В случае заземления тела, повышается опасность поражения электрическим током.
- c) **Электроинструменты следует защитить от дождя и воздействия влаги.** Проникновение воды в электроинструмент повышает опасность поражения электротоком.
- d) **Кабель запрещается использовать не по назначению, например, для ношения электроинструмента, для подвешивания или для извлечения вилки из розетки. Кабель беречь от жары, попадания на него масла, острых кромок или подвижных деталей агрегата.** Поврежденный или спутанный кабель повышает опасность поражения электрическим током.

- e) **При работе с электроинструментом на улице следует использовать только удлинительный кабель, пригодный для работы на улице.** Использование удлинительного кабеля, пригодного для работ на улице, снижает опасность поражения электрическим током.
- f) **Если эксплуатации электроинструмента во влажной среде избежать невозможно, то следует использовать автоматический выключатель дифференциальной защиты.** Использование автоматического выключателя дифференциальной защиты снижает опасность поражения электрическим током.

## 3) Безопасность людей

- a) **Будьте внимательны, во время работы следите за своими действиями и обращайтесь разумно с электроинструментом. Не пользоваться электроинструментом, если Вы устали или находитесь под влиянием наркотиков, алкоголя или медикаментов.** Невнимательность при пользовании электроинструментом может привести к серьезным травмам.
- b) **Носить средства индивидуальной защиты и всегда надевать защитные очки.** Ношение средств индивидуальной защиты, например, противопылевого респиратора, нескользящей

- защитной обуви, защитной каски или средств защиты органов слуха, в зависимости от вида и применения электроинструмента, снижает опасность получения травм.
- c) **Избегать непреднамеренного включения. Прежде чем взять электроинструмент в руки, переносить, его или подсоединять к электросети и/или аккумулятору следует убедиться в том, что электроинструмент выключен.** Если при ношении электроинструмента палец руки находится на выключателе или если устройство подсоединено к электропитанию и включено, это может привести к несчастным случаям.
- d) **Прежде чем включать электроинструмент, удалить регулировочные инструменты или гаечные ключи.** Инструмент или ключ, находящийся во вращающейся части агрегата, может привести к травмам.
- e) **Избегать неестественного положения тела. Занимать устойчивое положение и все время сохранять равновесие.** Благодаря этому электроинструмент поддается лучшему контролю в неожиданных ситуациях.
- f) **Носить надлежащую одежду. Не носить просторную одежду или украшения. Не допускать попадания волос, одежды или перчаток в подвижные части инструмента.** Свободная одежда, украшения или длинные волосы могут попасть в подвижные части инструмента.
- g) **При монтаже отсоса пыли или -пылеулавливающих приспособлений, следует убедиться в том, что они подсоединены и правильно используются.** Применение пылеотсасывающего устройства может снизить угрозу для здоровья, вызванную образованием пыли.
- 4) Применение и обращение с электроинструментом**
- a) **Не перегружать устройство. Применять электроинструмент, предназначенный для выполняемой вами работы.** С подходящим электроинструментом Вы будете работать в заданном диапазоне мощности лучше и надежнее.
- b) **Ни в коем случае не пользоваться электроинструментом с неисправным выключателем.** Электроинструмент, который не включается или не выключается, представляет собой опасность и подлежит ремонту.
- c) **Вытянуть вилку из розетки и/или извлечь аккумулятор, прежде чем произвести настройку устройства, заменить комплектующие или отложить устройство.** Данные меры предосторожности предотвращают непреднамеренный запуск электроинструмента.
- d) **Хранить неиспользуемые электроинструменты в недоступном для детей месте. Не допускать к эксплуатации электроинструмента лиц, которые не обучены обращению с ним либо не прочли данные инструкции.** Электроинструменты опасны, если ими пользуются неопытные люди.
- e) **Проводить тщательное техническое обслуживание электроинструмента. Проверить, безотказно ли работают подвижные детали и не происходит ли заедание деталей. Проверить, не сломались ли детали или не повреждены ли они, это может отрицательно сказаться на эксплуатационной готовности инструмента. Перед эксплуатацией агрегата следует отремонтировать поврежденные детали.** Многие несчастные случаи являются следствием плохого техобслуживания электроинструментов.

- f) **Режущие инструменты содержать в чистоте и остро заточенными.** Правильно обслуживаемые режущие инструменты с остро заточенными лезвиями реже защемляются и легче направляются.
- g) **Применять электроинструмент, принадлежности, вставные инструменты и пр. в соответствии с данными инструкциям. При эксплуатации учитывать условия работы и выполняемую работу.** Использование электроинструментов не по назначению может привести к опасным ситуациям.

#### **5) Использование и обращение с инструментом для аккумулятора**

- a) **Заряжайте аккумуляторы только в зарядных устройствах, рекомендуемых изготовителем.** Для зарядного устройства, предназначенного для определенного вида аккумулятора, существует опасность сгорания, если оно применяется с другим аккумулятором.
- b) **В электроинструментах применять только предусмотренные для них аккумуляторы.** Использование других аккумуляторов может привести к травмам и опасности сгорания.

- c) **Не используемые аккумуляторы держать вдали от конторских скрепок, монет, ключей, гвоздей, болтов и других мелких металлических предметов, которые могли бы вызвать перемыкание контактов.** Короткое замыкание между контактами аккумулятора может привести к ожогам или возникновению огня.
- d) **При неправильном использовании из аккумулятора может вытекать жидкость. Избегать контакта с жидкостью. При случайном контакте промыть водой. При попадании жидкости в глаза дополнительно обратиться за помощью к врачу.** Выходящая аккумуляторная жидкость может вызвать раздражение кожи и ожоги.

#### **6) Сервисные работы**

- a) **Ремонт электроинструмента поручить квалифицированному специалисту, также для ремонта применять только оригинальные запасные части.** Благодаря этому сохраняется надежность работы электроинструмента.

## Зміст

До даної інструкції з експлуатації	164	Технічний догляд та заточування ланцюга пили	188
Вказівки з техніки безпеки та техніки роботи	164	Вказівки стосовно технічного обслуговування та догляду	192
Застосування	170	Мінімізація зношування та уникнення пошкоджень	193
Ріжуча гарнітура	172	Важливі комплектуючі	194
Монтаж направляючої шини та ланцюга пили	173	Технічні дані	195
Натягування ланцюга пили	174	Ліквідація неполадок у роботі	197
Перевірка натягування ланцюга пили	174	Вказівки з ремонту	199
Масило для змащення ланцюга	174	Знищення відходів	199
Заправка мастила для змащення ланцюга	175	Сертифікат відповідності нормам ЄС	199
Перевірка змащення ланцюга	177	Загальні вказівки з техніки безпеки для електроінструментів	200
Регулювання телескопічного штоку	178		
Встановити пояс для носіння	179		
Ранцева система	179		
Зарядний пристрій під'єднати до електромережі	180		
Зарядка акумулятора	180		
Світлодіоди на акумуляторі	181		
Світлодіод на зарядному пристрої	183		
Вмикання пристрою	184		
Вимикання пристрою	185		
Вказівки стосовно роботи	185		
Направляючу шину тримати у порядку	186		
Охолодження мотору	187		
Зберігання пристрою	187		
Перевірка та заміна зірочки ланцюга	188		

## Шановні покупці,

дякуємо за те, що Ви обрали якісний виріб компанії STIHL.

Даний продукт виготовлено із застосуванням сучасних виробничих технологій та масштабних заходів з контролю якості. Ми доклали усіх зусиль для того, щоб Ви були задоволені даним агрегатом та могли працювати на ньому без будь-яких проблем.

Якщо у Вас виникнуть питання стосовно Вашого агрегату, звертайтеся будь ласка до Вашого дилера або безпосередньо до нашої компанії, яка займається продажами.

Ваш



Dr. Nikolas Stihl

**STIHL**®

Дана інструкції з експлуатації захищена авторським правом. Всі права компанія залишає за собою, особливо право на розмноження, переклад та переробку із використанням електронних систем.

## До даної інструкції з експлуатації

### Умовні графічні зображення

Всі умовні графічні зображення, які нанесені на агрегат, пояснюються у даній інструкції з експлуатації.

У залежності від агрегату та устаткування на агрегаті можуть наноситись наступні умовні графічні зображення.



Бак для мастила для змащення ланцюга; мастило для змащення ланцюга



Напрямок руху ланцюга



Натягування пильного ланцюга



Температура захист від перевантаження



Розблокування



Блокування

### Позначення розділів тексту



#### ПОПЕРЕДЖЕННЯ

Попередження про небезпеку нещасного випадку та травмування людей а також тяжких матеріальних збитків.



#### ВКАЗІВКА

Попередження про пошкодження пристрою або окремих комплектуючих.

### Технічна розробка

Компанія STIHL постійно працює над подальшими розробками всіх машин та пристроїв; тому ми повинні залишити за собою право на зміни об'єму поставок у формі, техніці та устаткуванні.

Стосовно даних та малюнків даної інструкції з експлуатації таким чином не можуть бути пред'явлені які-небудь претензії.

## Вказівки з техніки безпеки та техніки роботи



Потрібні особливі заходи безпеки під час роботи із агрегатом, оскільки роботи ведуться із дуже високою швидкістю руху ланцюга, різучі зубці дуже гострі та агрегат має великий радіус дії.



Перед першим введенням агрегату в експлуатацію необхідно уважно прочитати всю інструкцію з експлуатації та зберігати її для подальшого використання. Недотримання інструкції з експлуатації може бути небезпечним для життя.

### Для використання

Акумуляторний висоторіз застосовувати лише для різки сучків (різка та зворотна різка сучків) – не для валки дерев.

За допомогою акумуляторного висоторіза пиляти лише деревину та дерев'яні предмети.

Агрегат не може використовуватись для інших цілей – **небезпека нещасного випадку!**

## Принципово слід дотримуватись

Необхідно дотримуватись специфічних для кожної країни норм з техніки безпеки, наприклад, профспілок, соціальних кас, установ із захисту прав робітників та інших.

Використання агрегатів, які створюють шумове забруднення, може бути обмежене за часовими рамками національними, а також місцевими нормами.

Той хто вперше працює із агрегатом: від продавця або іншого спеціаліста повинен отримати докладні пояснення, яким чином потрібно поводитись із агрегатом – або взяти участь у навчальному курсі.

Неповнолітні не мають права працювати із даним агрегатом – виключення складають підлітки старші 16 років, які під наглядом проходять навчання.

Діти, тварини та глядачі повинні знаходитись на відстані.

Користувач несе відповідальність за всі нещасні випадки або небезпеки, які виникають по відношенню до інших людей або їх майна.

Агрегат можна передавати або давати у користування лише тим особам, які знайомі з даною моделлю та її експлуатацією – завжди давати також інструкцію з користування.

Той, хто працює із агрегатом, повинен бути не втомленим, здоровим та у доброму фізичному стані.

Той, хто через проблеми зі здоров'ям не повинен напружуватись, повинен проконсультуватись у лікаря, чи він може працювати із агрегатом.

Після вживання алкоголю, медикаментів, які уповільнюють реакцію або ж наркотиків працювати із пристроєм не дозволяється.

При несприятливій погоді (дощ, сніг, лід, вітер) роботи слід відкласти – **підвищена небезпека нещасного випадку!**

### Одяг та спорядження

Необхідно носити відповідний одяг та спорядження.



Одяг повинен відповідати цілям та не заважати. Щільно прилягаючий до тіла одяг – комбінезон, не робочий халат.

Не носити одяг, який може зачепитись за деревину, гілля або рухливі комплектуючі агрегату. Також не носити шарф, краватку та прикраси. Довге волосся зав'язати та закріпити (хусткою, шапкою, шоломом ін.).



**Носити захисні чоботи** – із захистом від порізів, не ковзка підошва та сталева вставка

## **!** ПОПЕРЕДЖЕННЯ



Щоб зменшити небезпеку отримання травми очей слід носити щільно прилягаючі захисні окуляри згідно норми EN 166. Слідкувати за правильним положенням захисних окуляр.

Носити захисний шолом, якщо існує небезпека падіння предметів зверху.



Носити надійне робоче взуття із стійкого матеріалу (наприклад, шкіра).

Компанія STIHL пропонує широку програму засобів для індивідуального захисту.

### До агрегату

Не робити змін на агрегаті – таким чином, може бути погіршена безпека. За нанесення травм людям та пошкодження речей, які виникли у наслідок використання не допущених навісних пристроїв, компанія STIHL виключає будь-яку гарантію.

### Транспортування агрегату

Завжди вимикати агрегат та акумулятор виймати із агрегату, захистити руки встановити у положення  та встановити захист ланцюга – також при транспортуванні

на короткі відстані. Таким чином не буде небезпеки ненавмисного запуску двигуна.

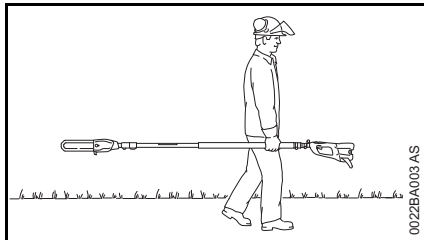

Агрегат переносити лише збалансовано за шток – ріжучим ножом назад.

**У транспорті:** агрегат зафіксувати від перекидань, пошкодження та витікання пального.

### Чистка агрегату

Для чистки агрегату не використовувати мийку високого тиску. Сильний потік води може пошкодити комплектуючі агрегату.

Агрегат не забризкувати водою.

### Зберігання агрегату

Якщо агрегат більше не використовується, його необхідно поставити таким чином, щоб він нікому не зашкодив. Агрегат берегти від несанкціонованого доступу.

### Приладдя та комплектуючі

Монтувати лише ті інструменти, направляючі шини, пильні ланцюги, ланцюгові зірочки або приладдя, які допущені компанією STIHL для даного агрегату або технічно ідентичні комплектуючі. Якщо стосовно вище сказаного виникнуть питання, необхідно звернутись до

спеціалізованого дилера. Використовувати лише комплектуючі та приладдя високої якості. У протилежному випадку існує небезпека нещасних випадків та пошкоджень агрегату.

Компанія STIHL рекомендує використовувати оригінальні інструменти, направляючі шини, пильні ланцюги, ланцюгові зірочки та приладдя STIHL. Вони за своїми характеристиками оптимально підходять для агрегату та відповідають вимогам користувача.

### Привод

#### Акумулятор

Дотримуватись інформаційного листка або інструкції з експлуатації акумулятора STIHL та надійно зберігати їх.

Подальшу інформацію стосовно безпеки – див. [www.stihl.com/safety-data-sheets](http://www.stihl.com/safety-data-sheets)

#### Зарядний пристрій

Дотримуватись та надійно зберігати інформаційний листок зарядного пристрою STIHL.

### Стосовно технічного обслуговування



Акумулятор вийняти із агрегату:

- коли проводяться роботи з чистки, регулювання та перевірки;
- виконуються роботи на ріжучій гарнітурі;
- Коли агрегат залишають без нагляду
- Транспортування
- Зберігання
- коли проводяться ремонтні роботи та роботи з технічного обслуговування;
- у разі небезпеки та у аварійному випадку.

Таким чином не буде небезпеки ненавмисного запуску мотору.

### Перед початком роботи

Перевірити чи знаходиться агрегат у безпечному для експлуатації стані – дотримуватись відповідного розділу у інструкції з експлуатації:

- правильно монтована направляюча шина;
- правильно натягнутий пильний ланцюг;
- перемикаючий важіль та стопор перемикаючого важеля повинні бути рухливими (стопорний важіль у положенні ) – вимикач після відпускання повинен повертатись у вихідну позицію;
- перемикаючий важіль при не натиснутому стопорі перемикаючого важеля заблокований.
- Не вносити зміни у пристрої управління та безпеки



- Рукоятки повинні бути чисті та сухі, не вимащені мастилом та брудом – це важливо для надійного управління агрегатом
- Агрегат перевірити на предмет наявності пошкоджень та зношення. Пошкоджені комплектуючі замінити.
- Контакти у акумуляторній шахті агрегату перевірити на наявність сторонніх предметів
- Вірно встановити акумулятор – повинна бути фіксація зі звуком
- Не використовувати несправні або деформовані акумулятори

Агрегат може використовуватись лише у безпечному для роботи стані – **небезпека нещасного випадку!**

У разі необхідності при використанні підвісних ременів: потренувати швидке скидання агрегату. Під час тренування агрегат не кидати додолу, щоб уникнути пошкоджень.

### Вмикання агрегату

Лише на рівній підставці, слідкувати за стабільний та безпечним положенням, надійно утримувати агрегат – ріжучий інструмент не має торкатись ні предметів ні землі.

Агрегат обслуговується лише однією особою – інші особи не повинні знаходитись у радіусі роботи.

Агрегат не запускати, якщо пильний ланцюг знаходиться у розрізі.

### Під час роботи

Завжди слідкувати за стабільним та безпечним положенням.

Якщо загрожує небезпека або у аварійній ситуації відразу вимкнути агрегат, стопорний важіль встановити у положення  та акумулятор вийняти із агрегату.

Агрегат оснащений системою для швидкої зупинки пильного ланцюга – пильний ланцюг відразу зупиняється, коли відпускається перемикаючий важіль.

Дану функцію слід контролювати регулярно через короткі проміжки. Агрегат не експлуатувати, якщо пильний ланцюг при відпущеному перемикаючому важелі рухається за інерцією – **небезпека отримання травми!** Звернутись до спеціалізованого дилера.

Агрегат обслуговується лише однією особою – інші особи не повинні знаходитись у радіусі роботи.

**Електроінструмент можна тримати лише за ізольовані поверхні ручок, оскільки пильний ланцюг може торкатись прихованих проводів.** Пильні ланцюги, які торкаються електропровідного проводу, роблять металеві деталі електроінструменту електропровідними та можуть передати користувачеві удар струмом.

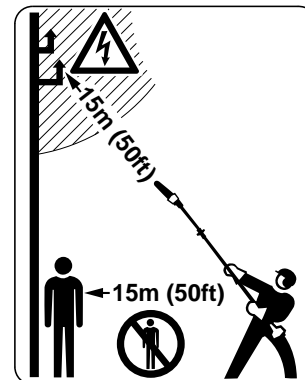

У радіусі 15 м не мають знаходитись інші люди – через падаюче гілля та відкинуті шматки деревини – **небезпека отримання травми!**

Дану відстань тримати також по відношенню до речей (транспорт, шибки) – **небезпека матеріальних збитків!**

Верхівкою шини дотримуватись мінімальної відстані 15 м до електропровідних кабелів. Якщо висока напруга може виникнути пробій струму також на більшому повітряному проміжку. Під час робіт у більш близькому оточенні електропровідних кабелів потрібно вимикати подачу струму.

Цим агрегатом можна працювати під час дощу та при вологій погоді. Агрегат, що намокнув, після роботи просушити.

Будьте обережні якщо слизько, при вологості, снігу, льоду, на схилах, на нерівній місцевості або на зачищеній деревині (кора) – **небезпека послизнутись!**

Будьте уважні, якщо наявні стовбури дерев, корені, ями – **небезпека спіткнутися!**

Не працювати наодинці – завжди бути на такій відстані, щоб Вас могли почути інші люди, які у разі необхідності можуть надати допомогу.

Якщо застосовується захист для слуху, необхідна підвищена уважність та обережність – оскільки обмежене сприйняття попереджувальних звуків (криків, звуків сигналу та подібного).

Вчасно робити паузи у роботі для того, щоб уникнути втоми та виснаженості – **небезпека нещасного випадку!**

Працювати спокійно та розважливо – лише при гарному освітленні та видимості. Працювати обережно, щоб не піддавати небезпеці інших людей.

Під час пиляння пил, який виникає (наприклад, пил від деревини), може бути шкідливим для здоров'я. Якщо утворюється пил необхідно носити захисну маску для дихання.

**Не палити** при використанні та поблизу агрегату – **небезпека виникнення пожежі!**

Пильний ланцюг регулярно перевіряти, через короткі відстані та при відчутних змінах:

- Вимкнути агрегат, зачекати, доки пильний ланцюг не зупиниться, вийняти штепсельну вилку
- Перевірити стан та щільність посадки
- Дотримуватись стану заточування

При вмиканні агрегату не торкатись пильного ланцюга. Якщо пильний ланцюг блокується предметом, відразу зупинити двигун – лише потім прибрати предмет – **небезпека отримання травм!**

Перш ніж залишити агрегат: вимкнути агрегат, захист руки встановити у положення  та акумулятор вийняти із агрегату.

Для заміни пильного ланцюга вимкнути агрегат, захист руки встановити у положенні  та акумулятор вийняти із агрегату. Через ненавмисне спрацювання двигуна – **небезпека отримання травм!**

Якщо агрегат підлягає не передбаченому навантаженню (наприклад, вплив удару або падіння), необхідно обов'язково перш ніж використовувати його надалі перевірити бездоганність стану – див. також розділ "Перед початком роботи". Особливо слід перевірити бездоганність роботи пристроїв безпеки. Агрегати, які вже не знаходяться у надійному для експлуатації стані, у жодному випадку не використовувати далі. У разі, якщо виникають сумніви, необхідно звернутись до спеціалізованого дилера.

**Під час роботи на висоті:**

- завжди використовувати підймальні робочі підмостки;
- ніколи не працювати на приставній драбині або стоячи на дереві;

- ніколи не працювати на нестабільному місці.
- не працювати однією рукою.

**Після закінчення роботи**

Агрегат почистити від пилу та бруду – не використовувати засоби для розчинення мастила.

**Яким чином потрібно тримати та вести агрегат**



Агрегат завжди **тримати обома руками**: права рука на задній рукоятці – ліва рука на передній рукоятці – також лівші.

Для надійного управління трубчасту рукоятку та рукоятку обхопити великими пальцями.

## Обрізання гілок

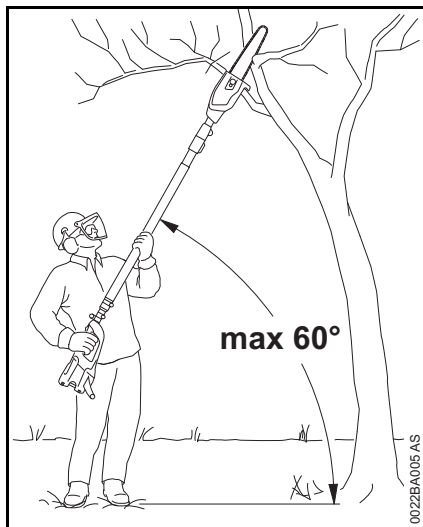

Агрегат утримувати під нахилом, не безпосередньо під сучком, який слід пиляти. Не перевищувати кут  $60^\circ$  до горизонталі. Слідкувати за деревиною, яка падає.

Місце у робочій зоні тримати вільним – прибирати гілля та сучки, які падають.

Перед пилянням гілок встановити шлях для відступу та прибрати перешкоди.

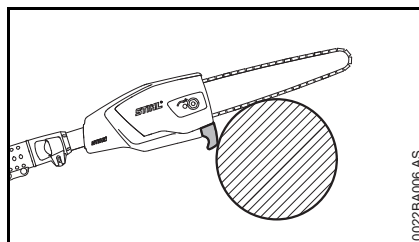

Під час поздовжнього розпилювання шину привести у область гачка на гілці до прилягання. Це запобігає руху агрегату назад під час початку поздовжнього розпилювання.

Працювати лише правильно заточеним та натягнутим пильним ланцюгом – відстань обмежувача глибини не занадто велика.

Провести поздовжнє розпилювання зверху вниз – уникати защемлення агрегату у розрізі.

У товстих, важких гілок робити розвантажувальний розріз – див. "Застосування".

Гілки, які знаходяться під напругою, пиляти лише із великою обережністю – **небезпека отримання травм!** Завжди спочатку на напірній стороні пиляти розвантажувальний розріз, потім на стороні розтягування зробити поздовжнє розпилювання – уникати затискання пили у розрізі.

Будьте обережними під час різки розщепленої деревини – **небезпека отримання травм відколотими шматками деревини!**

**На схилі завжди стояти зверху або збоку гілки, яку слід пиляти.** Звертати увагу на гілки, які скочуються.

У кінці розрізу агрегат більше не утримується ріжучою гарнітурою у розрізі. Користувач повинен взяти на себе силу ваги агрегату – **небезпека втрати контролю!**

Агрегат витягувати із деревини лише із пильним ланцюгом, що рухається.

Не дозволяти щоб сторонні предмети потрапляли на пильний ланцюг: каміння, цвяхи та ін. можуть бути відкинуті та пошкодити пильний ланцюг.

Коли пильний ланцюг, що обертається, потрапляє на камінь або інший твердий предмет, це може спричинити утворення іскри, тим самим, за певних умов, можуть займатись легко займисті матеріали. Також сухі рослини та зарості можуть легко займатись, особливо при спекотній та сухій погоді. Коли існує небезпека пожежі, висоторіз не використовувати поблизу легко займистих матеріалів, сухих рослин або хащ. Обов'язково запитати у компетентного управління у справах лісового господарства, чи не оголошено пожежонебезпечний стан.

## Вібрації

Даний пристрій відрізняється незначним рівнем вібраційного навантаження на руки.

Незважаючи на це користувачу рекомендовано пройти медичний огляд, я разі, якщо виникають підозри на поганий кругообіг крові у руках (наприклад, чесання пальців).

## Технічне обслуговування та ремонт

Перед початком будь-яких робіт з технічного обслуговування та ремонту стопорний важіль встановити у положення  та акумулятор вийняти із агрегату. Таким чином не буде небезпеки ненавмисного запуску мотору.

Агрегат повинен регулярно проходити технічне обслуговування. Виконувати лише ті роботи з технічного обслуговування та ремонту, які описані у інструкції з експлуатації. Всі інші роботи повинні проводитись спеціалізованим дилером.

Компанія STIHL рекомендує для проведення робіт з технічного обслуговування та ремонту звертатись до спеціалізованого дилера STIHL. Спеціалізовані дилери STIHL регулярно проходять навчання та отримують технічну інформацію.

Використовувати лише комплектуючі високої якості. Інакше існує небезпека нещасних випадків та пошкоджень агрегату. Якщо стосовно вище сказаного виникнуть питання, необхідно звернутись до спеціалізованого дилера.

Компанія STIHL рекомендує використовувати оригінальні комплектуючі STIHL. Вони за своїми характеристиками оптимально підходять для агрегату та відповідають вимогам користувача.

Не вносити зміни у агрегат – може бути погіршена безпека агрегату – **небезпека нещасного випадку!**

Електричні контакти, під'єднуючий провід та штепсельну вилку зарядного пристрою регулярно перевіряти на предмет бездоганності ізоляції та старіння (ламкість).

Комплектуючі системи електрики, такі як під'єднуючий провід та зарядний пристрій, повинні ремонтуватись та замінюватись лише спеціалістами у галузі електрики.

**Дотримуватись інструкції по заточці** – для надійного та правильного використання пильний ланцюг та направляючу шину завжди тримати у бездоганному стані, пильний ланцюг повинен бути правильно заточений, натягнутий та добре змащений.

Вчасно замінювати пильний ланцюг, направляючу шину та ланцюгову зірочку.

Паливо та мастило для ланцюга зберігати лише у відповідних та підписаних канистрах.

Комплектуючі із полімеру протерти серветкою. Гострі засоби для чистки можуть пошкодити полімер.

Шліц для подачі холодного повітря у корпусі двигуна за необхідності почистити.

Направляючі пази акумулятора тримати вільними від бруду – за необхідності, почистити.

Агрегат надійного зберігати у сухому приміщенні, стопорний важіль встановлений у положення  та акумулятор вийнятий.

## Застосування

### Підготовка

- Носити відповідний захисний одяг, дотримуватись вказівок правил безпеки
- Телескопічний шток відрегулювати до бажаної довжини (модифікація із телескопічним штоком)
- Встановити підвісний ремінь

### Порядок різки

Для того щоб спростити падіння відрізаних гілок, спочатку слід відрізати нижні гілки. Важкі гілки (із великим діаметром) відпилювати контрольованими шматками.



### **ПОПЕРЕДЖЕННЯ**

Ніколи не стояти під гілкою, на якій виконується робота – слідкувати за зоною падіння гілок! – Гілки, які потрапляють на землю можуть підскочити – **небезпека отримання травм**

### Утилізація

Стружку не кидати до звичайного домашнього сміття – її можна компостувати!

## Техніка роботи

Права рука на рукоятці управління, ліва рука на штоку із майже повністю випрямленою рукою у зручній позиції захвату.

Лівою рукою завжди братись у зоні шлангу для рукоятки.

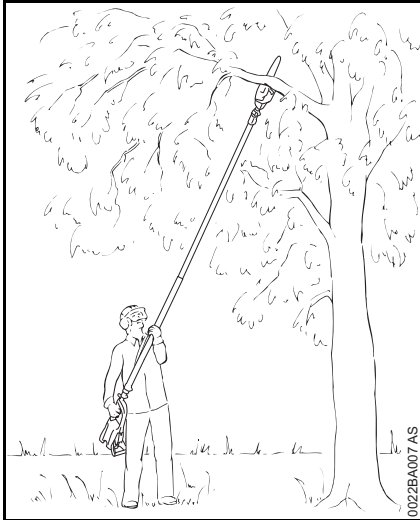

Кут встановлення завжди повинен бути **60° або менший!**

Положення тіла, яке економить силу, можна досягти при куті встановлення 60°.

У різних випадках застосування можуть бути відхилення від даного кута.

## Повздовжня розпилка

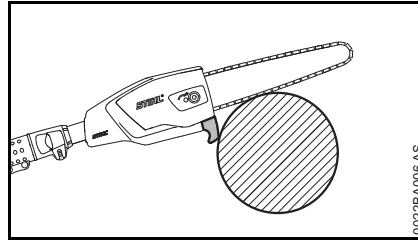

Шину у області гачка на гілці привести до прилягання та здійснити повздовжню розпилку зверху вниз – уникати затискання пили у розрізі.

## Розвантажуючий розріз

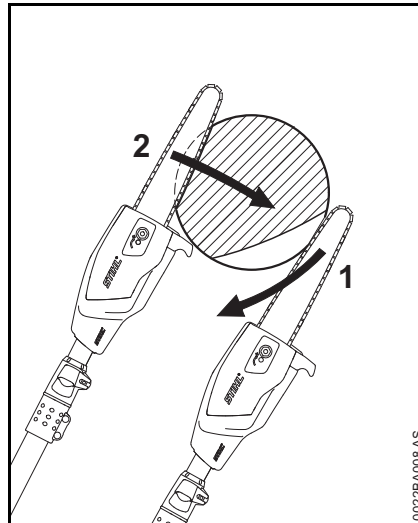

Робити для уникнення відлущування кори у товстих гілках на нижній стороні

- Розвантажуючий розріз (1), для цього встановити ріжучу гарнітуру та у формі дуги провести до верхівки шини вниз
- Здійснити повздовжню розпилку (2) – при цьому шини привести у області гачка на гілці до прилягання

## Чистий розріз у товстих гілках

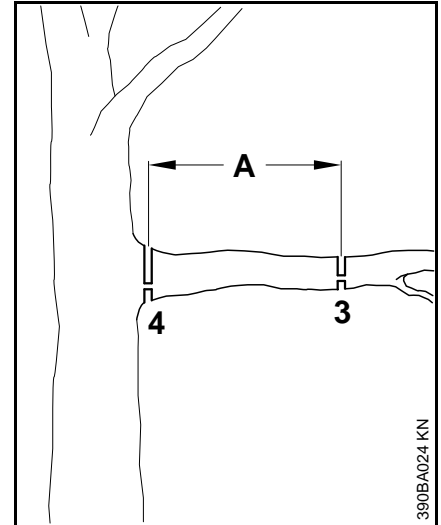

Якщо діаметр стовбура більше 10 см, то спочатку зробити

- чорновий різ (3), із розвантажувальним розрізом та повздовжню розпилку ні відстані (A) приблизно 20 см перед бажаним місцем розрізу, потім виконати у бажаному місці розрізу чистовий різ (4), із розвантажуючим розрізом та повздовжню розпилку.

## Різка над перешкодами

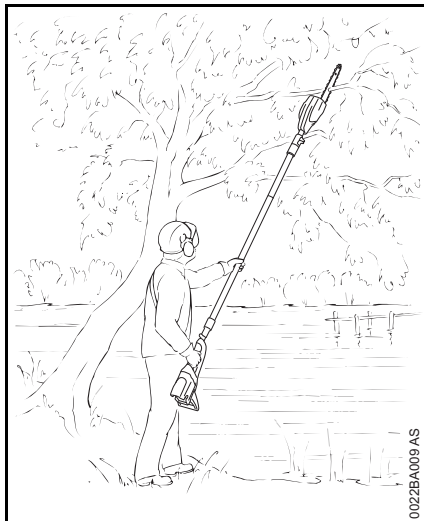

Завдяки великому радіусу дії можуть пилятись гілки також над перешкодами, як, наприклад, водойми. Кут встановлення залежить від довжини гілки.

## Різка на підйомній робочій платформі

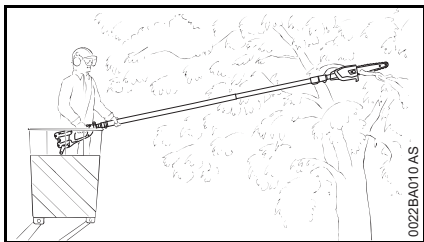

Завдяки великому радіусу дії можуть різатись гілки безпосередньо на стовбурі, не пошкоджуючи при цьому робочою платформою інші гілки. Кут встановлення залежить від довжини гілки.

## Ріжуча гарнітура

Пильний ланцюг, направляюча шина та ланцюгова зірочка утворюють ріжучу гарнітуру.

Ріжуча гарнітура, яка входить в об'єм поставки, оптимально підібрана до висоторізу.

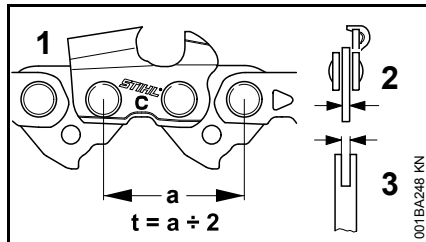

- Крок (t) пильного ланцюга (1), ланцюгової зірочки та поворотної зірочки направляючої шини Rollomatic повинні співпадати
- Товщина ведучої ланки (2) пильного ланцюга (1) повинна відповідати ширині пазу направляючої шини (3)

При поєднанні компонентів, які не відповідають один одному, ріжуча гарнітура вже після короткого терміну експлуатації може отримати пошкодження, які не підлягають ремонту.

## Захист ланцюга

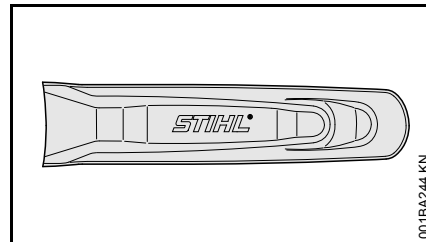

У об'єм поставки входить відповідний до ріжучої гарнітури захист ланцюга.

Якщо на висоторізі використовуються направляючі шини, завжди потрібно використовувати відповідний захист ланцюга, який покриває всю направляючу шину.

На захисті ланцюга збоку нанесені дані стосовно довжини направляючих шин, які для нього підходять.

## Монтаж направляючої шини та ланцюга пили

### Зняти кришку ланцюгової зірочки

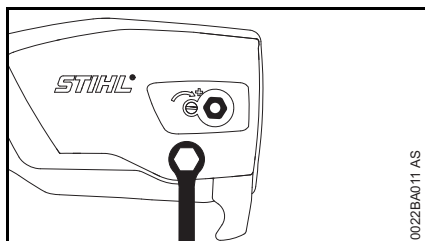

0022BA011 AS

- Викрутити гайки та зняти кришку зірочки ланцюга

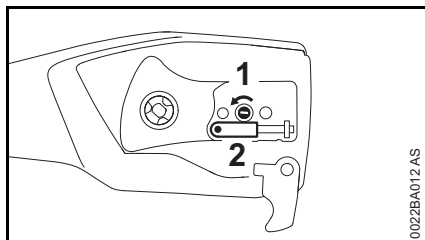

0022BA012 AS

- Гвинт (1) повернути вліво до тих пір, поки натяжна засувка (2) не буде прилягати зліва до виїмки корпусу

### Встановити пильний ланцюг

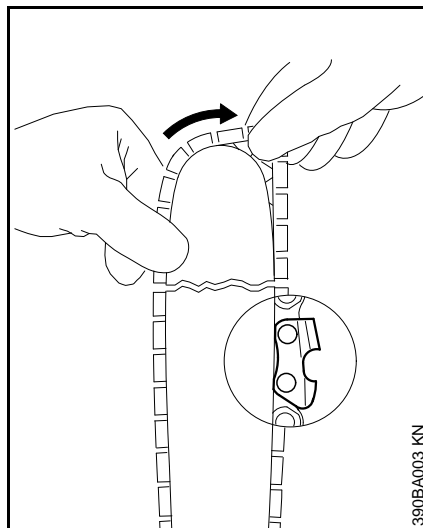

390BA003 KN

### ⚠ ПОПЕРЕДЖЕННЯ

Одягти захисні рукавиці – небезпека травмування через гострі різучі зубці.

- Пильний ланцюг встановити починаючи від верхівки шини

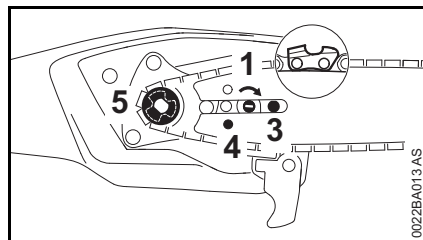

0022BA013 AS

- Направляючу шину покласти над гвинтом (3) та фіксуючим отвором (4) над цапфою натяжної

засувки – одночасно ланцюг пили покласти над зірковою ланцюга (5)

- Гвинт (1) повернути вправо до тих пір, поки пильний ланцюг не буде ще трохи провисати вниз, та виступи ведучих ланок потрапляти у паз шини
- Знову встановити кришку зірочки ланцюга та гайки лише злегка затягнути вручну
- Далі як у розділі "Натягування пильного ланцюга"

## Натягування ланцюга пили

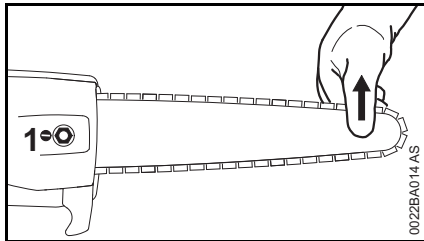

Для додаткового натягування:

- Вимкнути двигун, стопорний важіль встановити у положення  та вийняти акумулятор
- Послабити гайку
- Направляючу шину припідняти за верхівку
- За допомогою викрутки гвинт (1) повернути вправо до тих пір, поки пильний ланцюг не буде прилягати до нижньої сторони шини.
- Направляючу шину знову припідняти та щільно затягнути гайку.
- Далі: див. розділ "Перевірка натягування пильного ланцюга"

Новий пильний ланцюг повинен додатково натягуватись частіше, у порівнянні з ланцюгом, який пропрацював більш тривалий час!

- Частіше перевіряти натягування ланцюга – див. розділ "Вказівки стосовно роботи"

## Перевірка натягування ланцюга пили

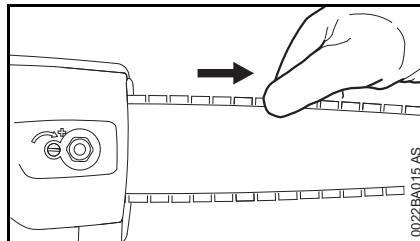

- Вимкнути двигун, стопорний важіль встановити у положення  та вийняти акумулятор
- Одягти захисні рукавиці
- Пильний ланцюг повинен прилягати до нижньої сторони паза шини, а також він повинен протягуватись вручну над направляючою шиною
- Якщо необхідно, то додатково натягнути пильний ланцюг

Новий пильний ланцюг повинен додатково натягуватись частіше, ніж той, який пропрацював більш тривалий час.

- Частіше перевіряти натягування ланцюга – див. розділ "Вказівки стосовно роботи"

## Масило для змащення ланцюга

Для автоматичного, тривалого змащення пильного ланцюга та направляючої шини – використовувати лише нешкідливе для навколишнього середовища якісне мастило для ланцюга – краще за все біологічне мастило STIHL BioPlus, яке швидко розкладається.

### ВКАЗІВКА

Біологічне мастило для змащення ланцюга повинне мати достатню стійкість до старіння (наприклад, STIHL BioPlus). Мастило із занадто низькою стійкістю до старіння схильне до швидкого смолоутворення. Наслідком являються міцні відкладення, які важко виводяться, особливо у області приводу ланцюга, зчеплення та пильного ланцюга – аж до блокування масляного насоса.

Строк служби пильного ланцюга та направляючої шини значною мірою обумовлюється використанням певного мастила – тому використовувати лише спеціальне мастило для ланцюга.

### ПОПЕРЕДЖЕННЯ

**Не використовувати старе мастило!**  
Старе мастило при тривалому та повторному контакті зі шкірою може викликати рак шкіри а також воно шкідливе для навколишнього середовища!



**ВКАЗІВКА**

Старе мастило не має достатні властивості по змащенню та непридатне для змащення ланцюга.

## Заправка мастила для змащення ланцюга



- Перевіряти рівень заправки перед початком роботи, під час пиляння та при кожній заміні акумулятора
- Мастило для ланцюга заправляти саме пізніше після кожної другої заміни акумулятора

Якщо кількість мастила у масляному баці не зменшується, то причиною може бути неполадка у системі подачі мастила для змащення: перевірити змащення ланцюга, почистити масляні канали, за необхідності, звернутись до спеціалізованого дилера. Компанія STIHL рекомендує для проведення робіт з технічного обслуговування та ремонту звертатись до спеціалізованого дилера STIHL.

## Кришка масляного баку



- Кришку баку та прилеглу площину ґрунтовно почистити, для того щоб бруд не потрапив у масляний бак
- Агрегат розташувати таким чином, щоб кришка баку показувала вгору

## Відкриття

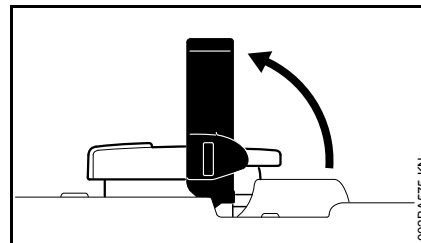

- Підняти хомуттик



002BA595 AS

- Повернути кришку баку (приблизно 1/4 оберту)

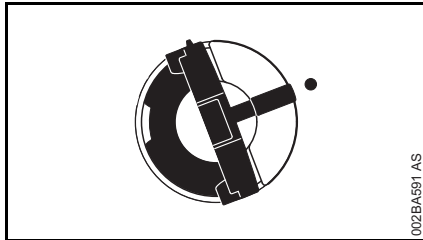

002BA591 AS

Позначки на кришці баку та паливному баці повинні співпадати один із одним



002BA578 KN

- Зняти кришку баку

### Заправка мастила для змащення ланцюга

- Заправка мастила для змащення ланцюга

Під час заправки не розплескувати мастило для змащення ланцюга та не заповнювати бак по самі вінця.

Компанія STIHL рекомендує використовувати систему заправки STIHL для мастила для змащення ланцюга (спеціальне приладдя).

### Закривання

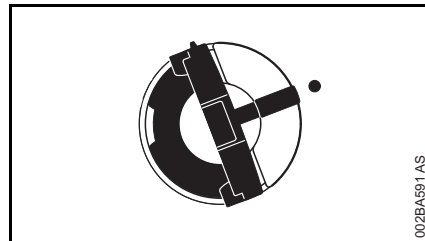

002BA591 AS

Хомутик у вертикальному положенні:

- Встановити кришку баку – позначки на кришці баку та на паливному баці повинні співпадати одна із одною
- Кришку баку натиснути вниз до прилягання

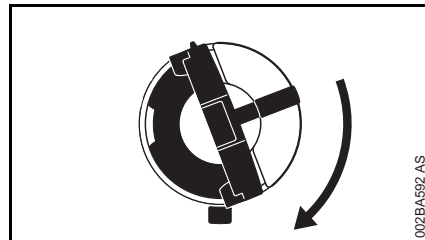

002BA592 AS

- Кришку баку тримати натиснутою та повернути за годинниковою стрілкою до тих пір поки вона не зафіксується

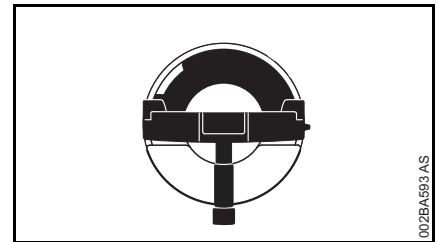

002BA593 AS

Потім позначки на кришці баку та на паливному баці повинні співпадати

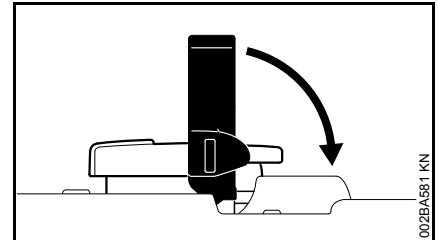

002BA581 KN

- Хомутик закрити

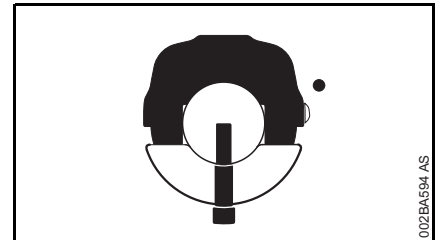

002BA594 AS

Кришка баку зафіксована

### Якщо кришка баку не фіксується із паливним баком

Нижня частина кришки баку перекинута проти верхньої частини.

- Кришку баку зняти з паливного баку та подивитись з верхньої сторони

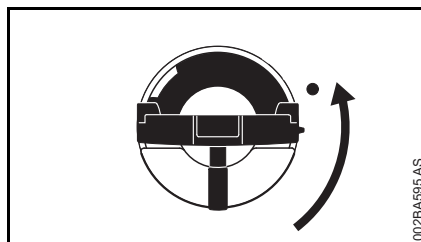
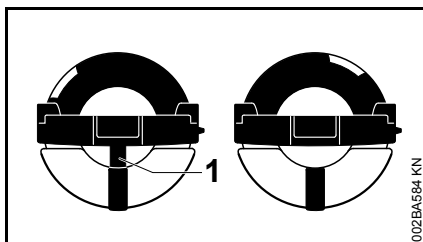

Зліва: Нижня частина кришки баку перекручена – розташована всередині позначка (1) співпадає із зовнішньою позначкою

Справа: Нижня частина кришки баку у вірному положенні – розташована всередині позначка знаходиться під хомутиком. Вона не співпадає із зовнішньою позначкою

- Встановити кришку та повертати проти годинникової стрілки до тих пір, поки вона не потрапить у місце посадки заправочного патрубку
- Кришку баку повернути далі проти годинникової стрілки (приблизно 1/4 оберту) – нижня частина кришки, таким чином, повертається у вірну позицію
- Кришку баку повернути за годинниковою стрілкою та закрити – див. розділ "Закривання"

## Перевірка змащення ланцюга

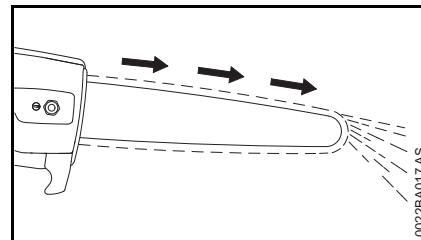

Пильний ланцюг завжди повинен скидати трохи мастила.

### ВКАЗІВКА

Ніколи не працювати без змащення ланцюга! Якщо пильний ланцюг працює сухим, то ріжуча гарнітура вже після короткого часу пошкоджується без можливості ремонту. Перед початком роботи завжди перевіряти змащення ланцюга та рівень мастила у баці.

Кожен новий пильний ланцюг потребує термін обкатки від 2 до 3 хвилин

Після обкатки перевірити натягування ланцюга і якщо необхідно, то відкоригувати – див. розділ "Перевірка натягування ланцюга".

## Регулювання телескопічного штоку

Лише для модифікації із телескопічною шиною

### **!** ПОПЕРЕДЖЕННЯ

Завжди вимикати агрегат та стопорний важіль встановлювати у положення !

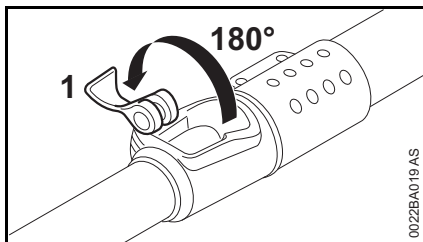

- Відкрити важіль (1) швидкого затвору та повернути до упору

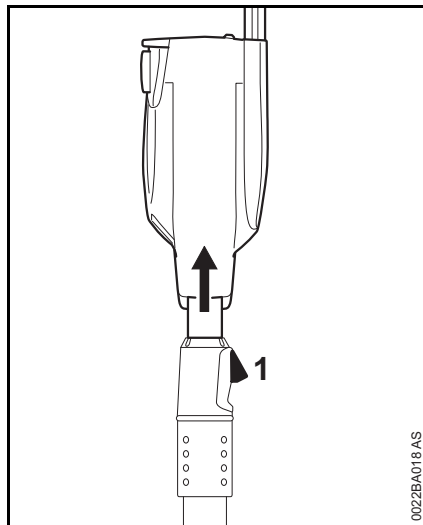

- Шток відрегулювати до бажаної довжини
- Важіль (1) закрити та натиснути до упору
- Перевірити затискаюче зусилля – якщо затискаюче зусилля не достатнє: діяти далі як у розділі "Регулювання затискаючого зусилля"

Затискаюче зусилля достатнє, якщо при закритому швидкому затворі довжину штока змінити не можна.

## Регулювання затискаючого зусилля

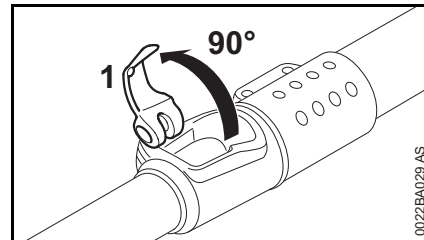

- Відкрити важіль (1) швидкого затвору на 90°

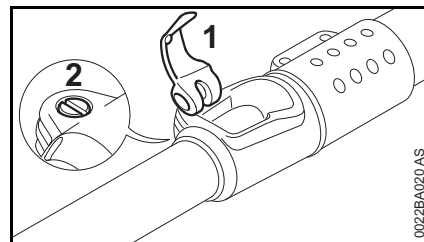

- Гвинт (2) повністю повернути за годинниковою стрілкою до прилягання – важіль повинен легко закриватись; у противному випадку затискаюче зусилля занадто високе
- Закрити важіль (1) та натиснути до упору – затискаюче зусилля занадто високе, якщо важіль не щільно прилягає до упору
- Перевірка затискаючого зусилля

Якщо затискаюче зусилля не достатнє:

- Гвинт (2) покроково повністю повернути на 1/4 оберту за годинниковою стрілкою – затискаюче зусилля підвищується

Якщо затискаюче зусилля занадто високе:

- Гвинт (2) покровою повністю повернути на 1/4 оберту проти годинникової стрілки – затискаюче зусилля зменшується.

## Встановити пояс для носіння

### Одноплечовий підвісний ремінь

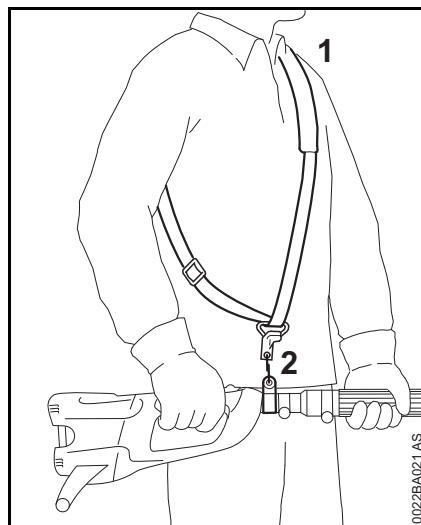

- Встановити одноплечовий підвісний ремінь (1)
- Довжину ременю відрегулювати таким чином, щоб гачок-карабін (2) при підвішеному агрегаті знаходився на висоті правого стегна

### Ранцева система (спеціальне приладдя)

див. "Ранцева система"

## Ранцева система

Ранцева система поставляється як спеціальне приладдя для агрегатів із телескопічним штоком.

Для рівномірного розподілу навантаження на плечі, спину та стегна.

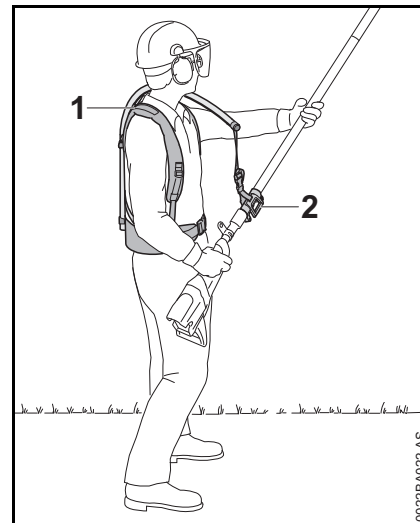

- Відрегулювати та встановити ранцеву систему (1) – як це описано у інформаційному листі-вкладиші, що додається
- Направляючу (2) зіфіксувати на штоку агрегату
- Агрегат під час роботи закріпити на підвісному ремені

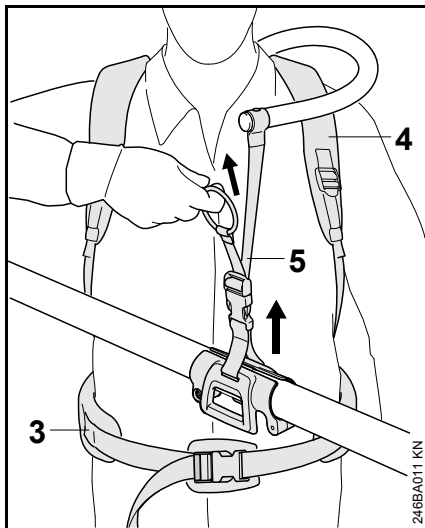

- Відрегулювати ремінь для стегон (3), обидва плечові ремені (4) та підвісний ремінь (5)

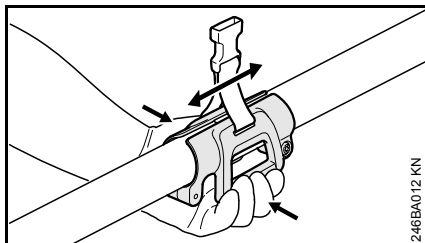

- Натиснути рукоятки, при цьому направляючу змістити на шток

## Зарядний пристрій під'єднати до електромережі

Напруга у мережі та робоча напруга повинні співпадати.

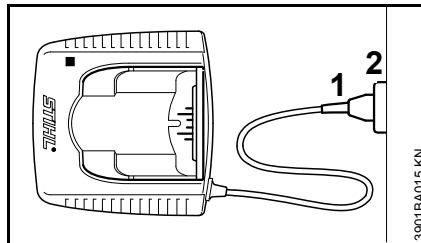

- Штепсельну вилку (1) ввести у штепсельну розетку (2)

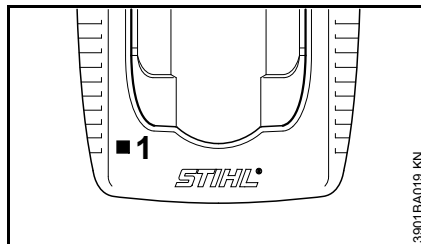

Після під'єднання зарядного пристрою до електромережі відбувається самостійне тестування. Під час даної процедури горить світлодіод (1) на зарядному пристрої приблизно 1 секунду зеленим, потім червоним та знову гасне.

## Зарядка акумулятора

При поставці акумулятор заряджений не повністю.

Перед першим введенням в експлуатацію рекомендується повністю заряджати акумулятор.

- Зарядний пристрій під'єднати до електромережі – напруга мережі та робоча напруга зарядного пристрою повинні збігатись – див. "Електричне під'єднання зарядного пристрою".

Зарядний пристрій експлуатувати лише у закритих та сухих приміщеннях із температурою навколишнього середовища від +5 °C до +40 °C (від 41° F до 104° F).

Заряджати лише сухі акумулятори. Вологий акумулятор перед зарядкою просушити.

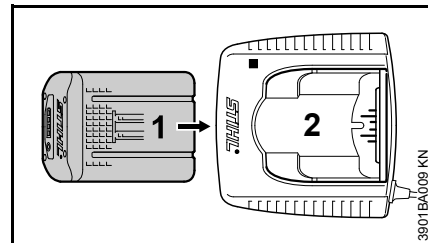

- Акумулятор (1) ввести у зарядний пристрій (2) до першого відчутного опору – потім натиснути до упору

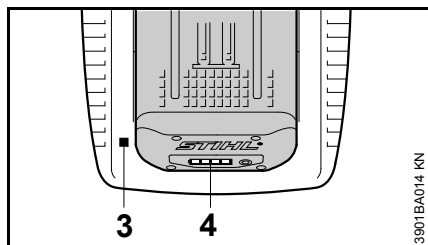

Після встановлення акумулятора спалахує світлодіод (3) на зарядному пристрої – див. "Світлодіоди (LED) на зарядному пристрої".

Процедура зарядки починається, щойно світлодіоди (4) на акумуляторі горять зеленим – див. "світлодіоди на акумуляторі".

Час зарядки залежить від різних факторів, що впливають, таких як стан акумулятора, температура навколишнього середовища, ін. і тому може відхилитися від вказаного часу зарядки.

Під час роботи акумулятор у агрегаті нагрівається. Якщо теплий акумулятор вводиться у зарядний пристрій, може знадобитись охолодження акумулятора перед зарядкою. Процедура зарядки починається лише тоді, коли акумулятор охолонув. Час зарядки може подовжуватись на час, який потрібний для охолодження.

Під час зарядки нагрівається акумулятор та зарядний пристрій.

### Зарядні пристрої AL 300, AL 500

Зарядні пристрої AL 300 та AL 500 оснащені кулером для охолодження акумулятора.

### Зарядний пристрій AL 100

Зарядний пристрій AL 100 не заряджає акумулятор до тих пір поки акумулятор сам не охолоне. Охолодження акумулятора відбувається через тепловіддачу у навколишнє середовище.

### Кінець зарядки

Коли акумулятор повністю заряджений, зарядний пристрій автоматично вимикається, тоді:

- гаснуть світлодіоди на акумуляторі
- гасне світлодіод на зарядному пристрої,
- вимикається кулер зарядного пристрою (якщо він є у зарядному пристрої).

Заряджений акумулятор після закінчення зарядки вийняти із зарядного пристрою.

### Світлодіоди на акумуляторі

Чотири світлодіоди показують стан зарядки акумулятора, а також проблеми, які виникають на акумуляторі або агрегаті.

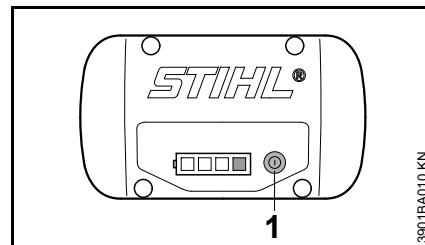

- Натиснути кнопку (1), щоб активувати датчик – датчик через 5 секунд сам потухне

Світлодіоди можуть горіти та блимати зеленим або червоним.

- світлодіод горить зеленим.
- ■ світлодіод блимає зеленим.
- світлодіод горить червоним.
- ■ світлодіод блимає червоним.

**Під час зарядки**

Світлодіоди, коли вони горять та блимають, показують перебіг зарядки.

Під час зарядки потужність, яка наразі заряджається, показується зеленим світлодіодом, який блимає.

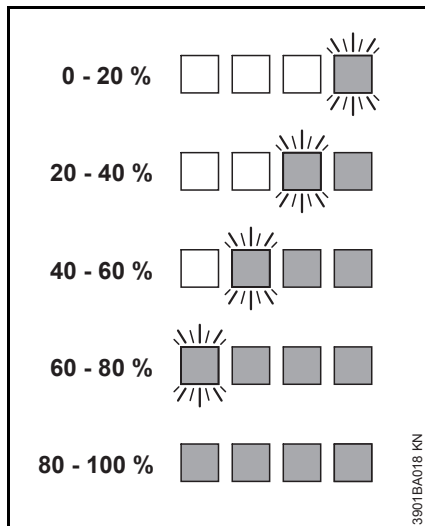

Коли процедуру зарядки закінчено, світлодіоди на акумуляторі автоматично вимикаються.

Світлодіоди на акумуляторі блимають або горять червоним – див. "Коли червоні світлодіоди горять/блимають".

**Під час роботи**

Зелені світлодіоди показують, коли вони горять та блимають, стан зарядки.

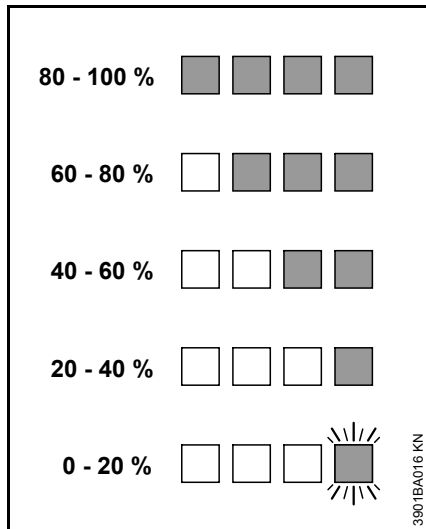

Світлодіоди на акумуляторі блимають або горять червоним – див. "Коли червоні світлодіоди горять/блимають".

**Коли червоні світлодіоди горять/блимають**

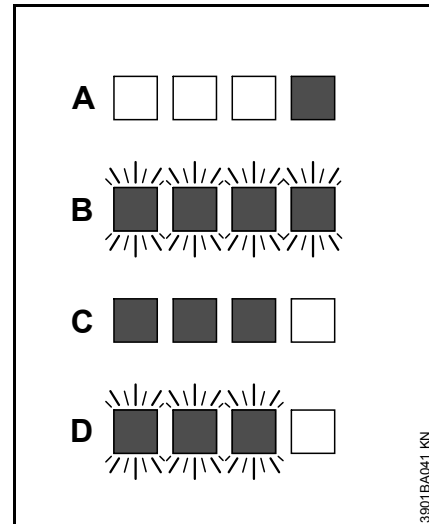

A	1 світлодіод тривалий час горить червоним:	Акумулятор занадто гарячий <sup>1) 2)</sup> /хол одний <sup>1)</sup>
B	4 світлодіода блимають червоним:	Несправність у акумуляторі <sup>3)</sup>
C	3 світлодіода тривало горять червоним:	Агрегат занадто гарячий – потрібно щоб він охолонув
D	3 світлодіода блимають червоним:	Несправність у агрегаті <sup>4)</sup>

1) Під час зарядки: після охолодження/нагрівання акумулятора автоматично починається процедура зарядки.



- 2) Під час роботи: агрегат вимикається – акумулятор повинен охолонути, для цього акумулятор вийняти із агрегату.
- 3) Електромагнітна завада або несправність. Акумулятор вийняти із агрегату та знову встановити. Увімкнути агрегат – якщо світлодіоди все ще блимають, то акумулятор несправний та його слід замінити.
- 4) Електромагнітна завада або несправність. Акумулятор вийняти із агрегату: Контакти у акумуляторній шахті почистити від бруду за допомогою тупого предмету. Знову встановити акумулятор. Агрегат увімкнути – якщо світлодіоди все ще блимають, то агрегат несправний та його повинен перевірити спеціалізований дилер – компанія STIHL рекомендує спеціалізованого дилера STIHL.

### Світлодіод на зарядному пристрої

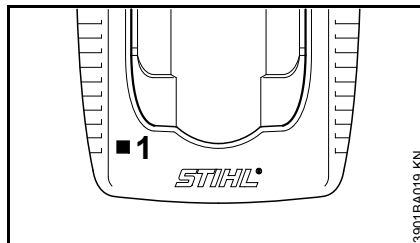

Світлодіод (1) на зарядному пристрої може горіти зеленим або блимати червоним.

### Тривало горить зеленим ...

... це може мати наступні значення:

Акумулятор

- заряджається,
- занадто гарячий і повинен перед зарядкою охолонути,

Див. також "світлодіоди на акумуляторі".

Зелений світлодіод на акумуляторі гасне, щойно акумулятор повністю заряджено.

### Блимає червоне світло ...

... це може мати наступні значення:

- відсутній електричний контакт між акумулятором та зарядним пристроєм – акумулятор зняти та знову встановити;
- Несправність у роботі акумулятора – див. також "Світлодіоди на акумуляторі".
- Несправний зарядний пристрій – віддати на перевірку спеціалізованому дилеру. STIHL рекомендує спеціалізованого дилера STIHL.

## Вмикання пристрою

При поставці акумулятор заряджений не повністю.

Перед першим введенням в експлуатацію рекомендується повністю заряджати акумулятор.

- Перед заміною акумулятора, за необхідності, зняти кришку акумуляторної шахти, для цього одночасно натиснути обидва стопорні важелі – фіксація кришки знімається – та вийняти кришку

## Встановлення акумулятора

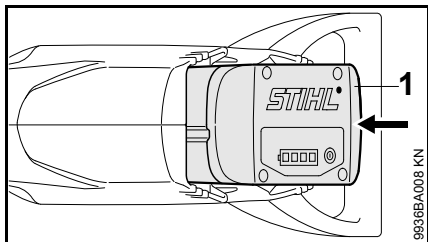



- Акумулятор (1) встановити у шахту акумуляторного агрегату – адаптер зісковзує у шахту – злегка натиснути до тих пір, поки він не зафіксується зі звуком.

## Увімкнути агрегат

- Зняти захист ланцюга
- Зайняти стабільне та безпечне положення
- Стояти прямо – агрегат тримати без напруження та завжди вести справа від тіла

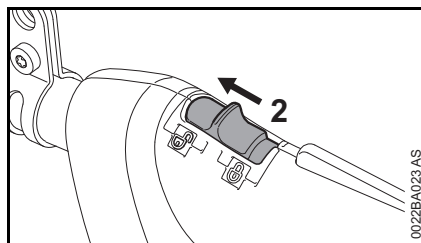
- Взяти агрегат у обидві руки – права рука на рукоятці управління – ліва рука на дуговій рукоятці
- Пильний ланцюг та направляючу шину не ставити на землю
- Переконавшись, що інші люди не знаходяться у радіусі дії агрегату



- Зняти фіксацію агрегату, для цього стопорний важіль (2) встановити у положенні 

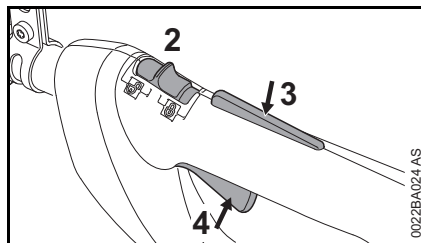

- Стопор перемикаючого важелю (3) та перемикаючий важіль (4) натиснути одночасно та утримувати
- Агрегат із ланцюгом, який рухається, та перемикаючим важелем, який натиснутий до упору, ввести у деревину

Лише коли стопорний важіль (2) знаходиться у положенні  та стопор перемикаючого важелю (3) і перемикаючий важіль (4) приведені в дію одночасно, двигун працює.

## Перемикаючий важіль

Кількість обертів двигуна може регулюватись за допомогою перемикаючого важеля. За допомогою більшого натискання перемикаючого важеля підвищується кількість обертів двигуна.

## Вимикання пристрою

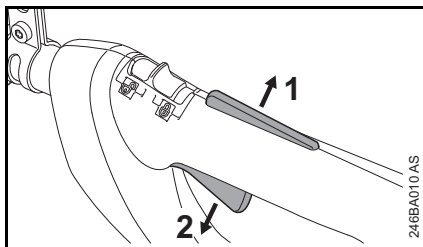

- Відпустити стопор перемикаючої важелю (1) та перемикаючий важіль (2)

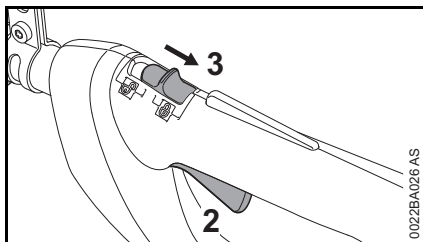

- Стопорний важіль (3) встановити у положення  – перемикаючий важіль (2) не може бути приведений в дію – агрегат заблокований від вмикання

При паузах та після закінчення роботи акумулятор вийняти із агрегату.

## Виймання акумулятора

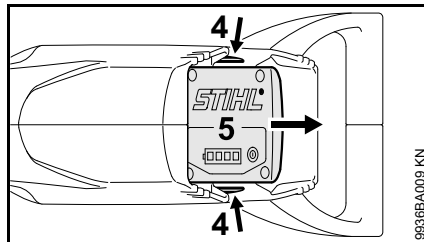

- Обидва стопорні важелі (4) натиснути одночасно – фіксація акумулятора знімається (5)
- Акумулятор (5) вийняти із корпусу

Якщо агрегат більше не використовується, його необхідно поставити таким чином, щоб він нікому не зашкодив.

Агрегат берегти від несанкціонованого доступу.

## Вказівки стосовно роботи

- Під час роботи частіше перевіряти стан заправки баку мастила для змащення ланцюга – див. "Заправка мастила для змащення ланцюга"

### Перевірити натягування ланцюга

#### Частіше перевіряти натягування ланцюга

Новий пильний ланцюг повинен частіше додатково натягуватись ніж той, який вже певний час пропрацював.

#### У холодному стані

Пильний ланцюг повинен прилягати до нижньої сторони шини, але вручну ще тягнутись над направляючою шиною. Якщо необхідно, додатково натягнути пильний ланцюг – див. "Натягування пильного ланцюга".

#### При робочій температурі

Пильний ланцюг обертається та провисає. Ведучі ланки на нижній стороні шини не мають виступати із пазу – у противному випадку пильний ланцюг може зіскочити. Додатково натягнути пильний ланцюг – див. розділ "Натягування пильного ланцюга"

### Після закінчення роботи

- Стопорний важіль встановити у положенні 
- Акумулятор вийняти із агрегату
- Послабити пильний ланцюг, коли він під час роботи під впливом робочої температури був натягнутий



### ВКАЗІВКА

Пильний ланцюг після роботи обов'язково знову послабити! При охолодженні пильний ланцюг стягується. Не послаблений пильний ланцюг може пошкодити привідний вал та підшипник.

### При більш тривалих паузах

Див. розділ "Зберігання агрегату"

## Направляючу шину тримати у порядку

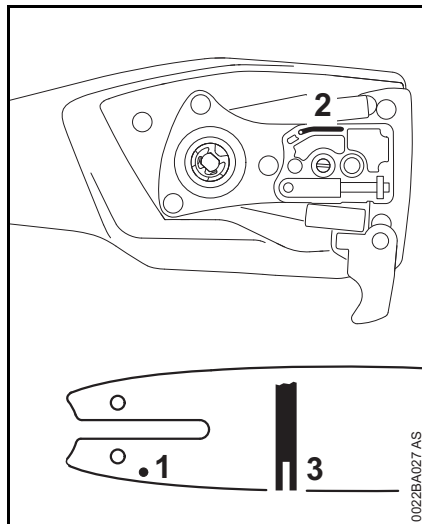

- Перевернути шину – після кожного заточування ланцюга та після кожної заміни ланцюга – для того, щоб уникнути одностороннього зношування, особливо на поворотах та на нижній стороні
- Впускний отвір для мастила (1), випускний канал для мастила (2) та паз шини (3) чистити регулярно
- Поміряти глибину паза – за допомогою вимірювального стрижня на шаблоні для заточки (спеціальне приладдя) – у області, у якій зношування робочої поверхні найбільше

Серія ланцюга	Крок ланцюга	Мінімальна глибина паза
---------------	--------------	-------------------------

Picco	1/4" P	4,0 мм
-------	--------	--------

Якщо паз не має мінімальної глибини:

- Замінити направляючу шину

Ведучі ланки у протилежному випадку будуть ковзати по дні пазу – основа зубця та поєднуючі ланки не лежать на робочій поверхні шини.

## Охолодження мотору

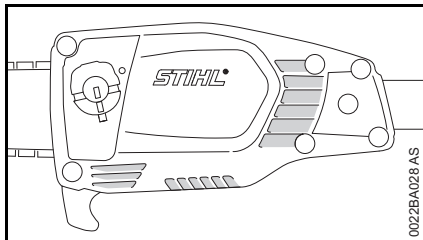

- Шліци для охолоджуючого повітря почистити сухим пензлем або подібним

## Зберігання пристрою

- Стопорний важіль встановити у положенні 
- Виймання акумулятора
- Зняти пильний ланцюг та направляючу шину, почистити та змастити захисним мастилом
- Агрегат добре почистити, особливо щілину для охолоджуючого повітря
- При використанні біологічного мастила для ланцюга (наприклад, STIHL BioPlus) повністю заповнити бак для мастила
- Агрегат зберігати у сухому та надійному місці – убезпечити від несанкціонованого доступу (наприклад, дітьми)

### Кришка для акумуляторної шахти (спеціальне приладдя)

Кришка захищає пусту шахту акумулятора від забруднення.

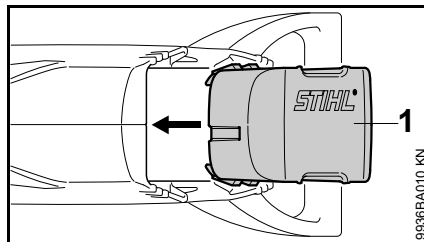

- Після закінчення роботи кришку (1) ввести у шахту до тих пір, поки кришка не зафіксується зі звуком

## Зберігання акумулятора

- Акумулятор вийняти із агрегату та зарядного пристрою
- Зберігати у закритих, сухих приміщеннях та у надійному місці. Захистити від несанкціонованого доступу (наприклад, дітьми) та від бруду
- Резервний акумулятор не зберігати без використання – використовувати поперемінно

Для оптимального строку служби акумулятор зберігати із станом зарядки до приблизно 30 %.

## Зберігання зарядного пристрою

- Виймання акумулятора
- Вийняти штепсельну вилку
- Зарядний пристрій зберігати у закритих та сухих приміщеннях та у надійному місці. Захистити від несанкціонованого доступу (наприклад, дітьми) та від бруду

## Перевірка та заміна зірочки ланцюга

- Стопорний важіль встановити у положення  та вийняти акумулятор
- Зняти кришку ланцюгової зірочки, пильний ланцюг та направляючу шину

### Заміна ланцюгової зірочки

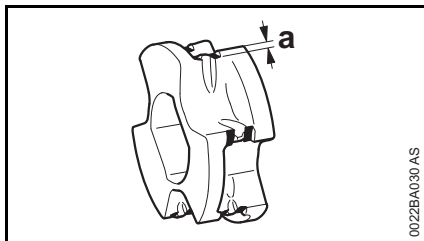

- Після використання двох пильних ланцюгів або раніше
- Якщо сліди зношування (а) глибше ніж 0,5 мм – у противному випадку зменшується термін служби пильного ланцюга – для перевірки використовувати перевірочний шаблон (спеціальне приладдя)

Ланцюгову зірочку можна зберегти, якщо два пильних ланцюга використовувати поперемінно.

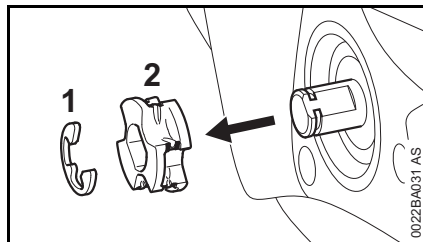

- Запобіжну шайбу (1) відпресувати за допомогою викрутки
- Зняти ланцюгову зірочку (2)

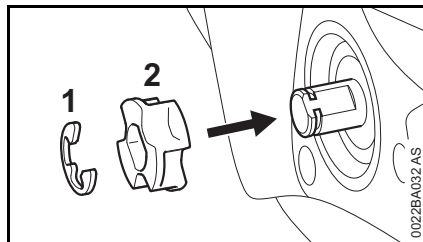

- Встановити нову ланцюгову зірочку (2) та одягти до упору
- Монтувати запобіжну шайбу (1)

## Технічний догляд та заточування ланцюга пили

### Пилити не прикладаючи зусиль із правильно заточеним пильним ланцюгом

Бездоганно заточений пильний ланцюг вже при незначному натиску без зусиль втягується у деревину.

Не працювати із тупим або пошкодженим пильним ланцюгом – це призводить до сильного фізичного навантаження, високого коливального навантаження, незадовільному результату різки та високого ступеню зношування.

- Стопорний важіль встановити у положенні 
- Виймання акумулятора
- Чистка пильного ланцюга
- Пильний ланцюг перевірити на наявність тріщин та пошкодження заклепок
- Пошкоджені або зношені комплектуючі ланцюга замінити а також дані комплектуючі підібрати до інших за формою та ступенем зношеності – відповідним чином обробити

### ПОПЕРЕДЖЕННЯ

Далі приведені кути та розміри обов'язково слід витримувати. Не правильно заточений пильний ланцюг – особливо дуже низький обмежувач глибини – може призвести до

підвищеної імовірності зворотного удару агрегату – **небезпека отримання травм!**

### Крок ланцюга

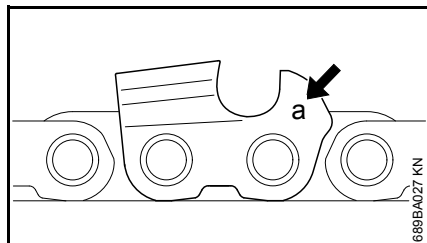

Позначення (а) кроку ланцюга випресоване у області обмежувача глибини кожного ріжучого зуба.

Позначка (а)	Крок ланцюга	
	Дюйм	мм
7	1/4 P	6,35

Підпорядкування діаметру напилка відбувається у відповідності до кроку ланцюга – див. таблицю "Інструмент для заточки".

Кути на ріжучому зубі під час заточки повинні дотримуватись.

### Кут заточки та передній кут

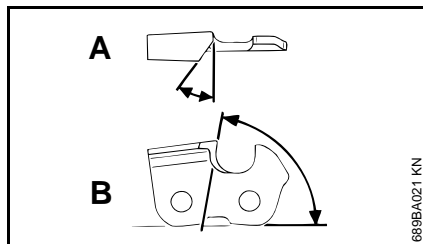

- A** Кут заточки  
**B** Передній кут

Серія ланцюга	Кут (°)	
	A	B
Ріско Мікро (PM)	30	75

#### Форми зубців

Мікро = напівдолотоподібний зубець

При використанні рекомендованих напилків та пристроїв для заточки, а також при правильному регулюванні рекомендовані величини для кутів А та В досягаються автоматично.

Кути у всіх зубців пильного ланцюга повинні бути однаковими. Якщо неоднакові кути: нерівний, нерівномірний рух пильного ланцюга, великий ступінь зношування – аж до поломки пильного ланцюга.

### Тримач напилка

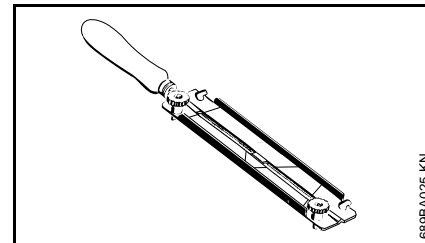

Оскільки дані вимоги можуть бути виконані лише після достатнього та постійного тренування:

#### ● Використовувати тримач напилка

Пильні ланцюги заточувати вручну лише за допомогою тримача напилка (спеціальне приладдя, див. таблицю "Інструменти для заточки"). Тримач напилка має позначку для кута заточки.

**Використовувати лише спеціальні напилки для пильного ланцюга!** Інші напилки за формою та видом насічки не підходять.

### Для контролю кутів

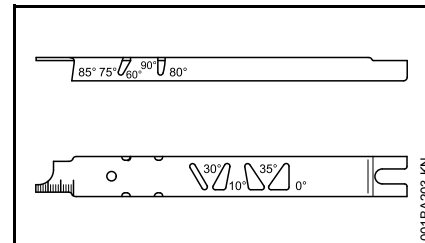

Шаблон для заточки STIHL (спеціальне приладдя, див. таблицю "Інструменти для заточки") – універсальний інструмент для

контролю кута заточки та переднього кута, відстані обмежувача глибини, довжини зубця, глибини паза та для чистки паза та отворів для подачі мастила.

### Правильна заточка

- Стопорний важіль встановити у положенні 
- Акумулятор вийняти із агрегату
- Інструменти для заточки обирати у відповідності до кроку ланцюга
- Направляючу шину, за необхідності, закріпити
- Пильний ланцюг не може блокуватись на направляючій шині. Для заточки вручну підвищити натягування пильного ланцюга до тих пір, поки ланцюг більше не буде протягуватись над направляючою шиною. Після заточки пильний ланцюг знову послабити. У якості альтернативи пильний ланцюг зняти із направляючої шини та заточити на стаціонарному пристрої для заточки (FG 2, HOS, USG).
- При використанні агрегатів FG 2, HOS та USG: зняти пильний ланцюг та заточити згідно інструкції з експлуатації агрегатів
- Часто заточувати, трохи знімати – для простої заточки частіше за все достатньо два три штиха напилка

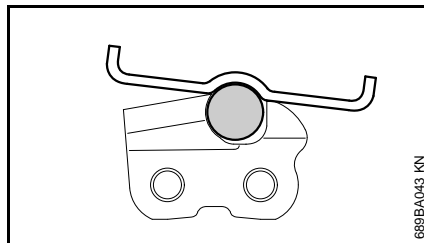
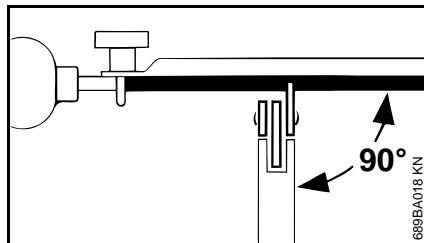

- Як потрібно вести напилек: **горизонтально** (у правому куті до бокової поверхні направляючої шини) відповідно до вказаних кутів – згідно маркувань на державці напилка – державку напилка покласти на верхівку зубця та на обмежувач глибини
- Заточувати лише зсередини назовні
- Напилек торкається лише при русі вперед – при русі назад напилек слід піднімати
- На заточувати поєднуючі та ведучі ланки
- Напилки на регулярних відстанях трохи повертати для того, щоб уникати одностороннього зношування

- Задирки напилка видалити за допомогою шматка деревини
- Кут перевіряти за допомогою шаблону напилка

Всі ріжучі зубці повинні бути одної довжини.

При нерівній довжині зубців різна також висота зубців, що викликає нерівний рух пильного ланцюга та розрив ланцюга.

- Всі ріжучі зубці підпиляти до довжини найкоротшого ріжучого зубця – краще за все віддати у майстерню, щоб заточити за допомогою електричного пристрою для заточування

### Відстань обмежувача глибини

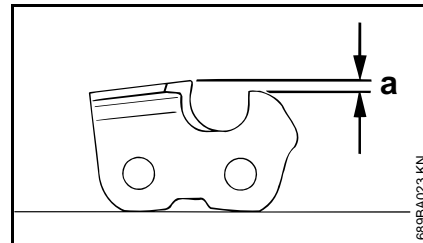

Обмежувач глибини визначає глибину проникнення кінцевого кільця у деревину і тим самим товщину стружки.

- a** Задана відстань між обмежувачем глибини та ріжучим краєм

При різці м'якої деревини не у період заморозків відстань може збільшуватись до 0,2 мм (0,008").



Крок ланцюга		Обмежувач глибини	
		Відстань (a)	
Дюйм	(мм)	мм	(дюйм)
1/4 P	(6,35)	0,45	(0.018)

### Заточка обмежувача глибини різки

Відстань обмежувача глибини зменшується при заточці ріжучого зубця.

- Відстань обмежувача глибини перевіряти після кожної заточки

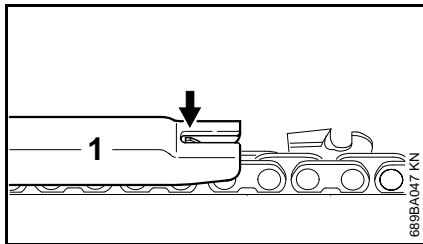

- Покласти відповідний кроку ланцюга шаблон для заточки (1) на пильний ланцюг та притиснути на ріжучому зубці, який підлягає перевірці – якщо обмежувач

глибини виступає над шаблоном для заточки, значить обмежувач глибини слід обробити

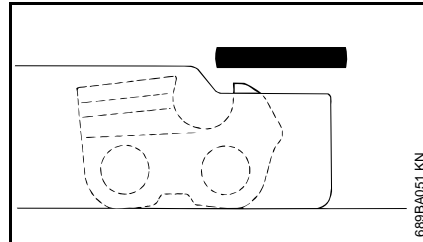

- Обмежувач глибини обробити у відповідності до шаблону для заточки

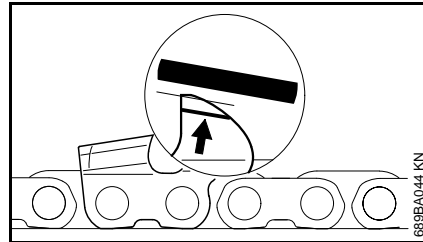

- У кінці паралельно до сервісної позначки (див. стрілку) верхівку обмежувача глибини заточити під нахилом – при цьому найвищу позицію обмежувача глибини не зміщувати далі назад

### ПОПЕРЕДЖЕННЯ

Занадто низькі обмежувачі глибини підвищують схильність агрегату до зворотного удару.

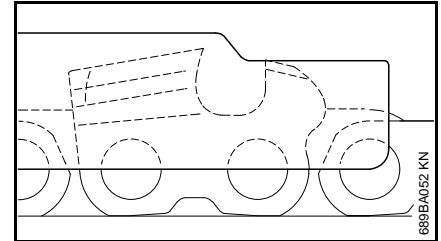

- Шаблон для заточки покласти на пильний ланцюг – найвища позиція обмежувача глибини різки повинна співпадати із шаблоном для заточки
- Після заточування пильний ланцюг ґрунтовно почистити, прибрати стружку або пил від напилка – добре змастити пильний ланцюг
- При більш тривалих перервах у роботі почистити пильний ланцюг та зберігати змащеним

### Інструменти для заточки (спеціальне приладдя)

Крок ланцюга	Круглий напилек Ø	Круглий напилек	Тримач напилка	Шаблон для напилка	Плаский напилек	Набір для заточки
Дюйм (мм)	мм (дюйм)	Артикул	Артикул	Артикул	Артикул	Артикул
1/4 P (6,35)	3,2 (1/8)	5605 771 3206	5605 750 4300	0000 893 4005	0814 252 3356	–

## Вказівки стосовно технічного обслуговування та догляду

Наступні види робіт стосуються нормальних умов експлуатації. При ускладнених умовах (сильна запиленість, деревина із сильним смолоутворенням, тропічна деревина та ін.) та більш тривалих годинах роботи вказані інтервали слід відповідним чином скоротити. Перед початком будь-яких робіт, стопорний важіль встановити у положенні  та виняти акумулятор.		Перед початком роботи	Після закінчення роботи або щоденно	Після кожної заміни акумулятора	Щотижня	Щомісяця	Щорічно	При неполадках	При пошкодженні	За необхідності
Машина в цілому	Візуальний контроль (стан, герметичність)	X								
	Почистити		X							
Рукоятки управління (стопорний важіль, стопор перемикаючого важеля, перемикаючий важіль)	Перевірка роботи	X		X						
	Почистити		X							X
Бак для мастила	Почистити					X				
Змащення ланцюга	Перевірити	X		X						X
Пильний ланцюг	Перевірити, також звернути увагу на стан заточки	X		X						X
	Перевірити натягування ланцюга	X		X						X
	Погострити									X
Направляюча шина	Перевірити (зношеність, пошкодження)	X								
	Почистити та перевернути				X			X		
	Зачистити від задирок									X
	Замінити								X	X
Ланцюгова зірочка	Перевірити				X					
	Замінити									X
Усмоктуючий шліц для холодного повітря	Візуальний контроль		X							
	Почистити									X
Акумулятор	Візуальний контроль	X						X	X	
Акумуляторна шахта	Почистити	X						X		
	Перевірка роботи (виштовхування акумулятора)	X								
Доступні гвинти та гайки	Додатково затягнути									X
Наклейка із попереджувачим написом	Замінити								X	

## Мінімізація зношування та уникнення пошкоджень

Дотримання даних даної інструкції з експлуатації допоможе запобігти надмірному зношуванню та пошкодженням пристрою.

Експлуатація, технічне обслуговування та зберігання пристрою повинні здійснюватись так ретельно, як це описано у інструкції з експлуатації.

За всі пошкодження, які були викликані недотриманням вказівок стосовно правил безпеки, обслуговування та технічного догляду, відповідальність несе сам користувач. Особливо це стосується випадків коли:

- Були зроблені зміни у продукті не дозволені компанією STIHL
- Використання інструментів або приладдя, які не допускаються для даного пристрою, не підходить для нього або має низьку якість;
- Використання пристрою не за призначенням
- Використання пристрою у спортивних заходах або змаганнях
- Пошкодження у наслідок подальше використання пристрою із пошкодженими комплектуючими.

## Роботи з технічного обслуговування

Всі роботи, перелічені у розділі "Вказівки стосовно технічного обслуговування та догляду" повинні проводитись регулярно. Оскільки дані роботи з технічного обслуговування не можуть проводитись самим користувачем, необхідно звернутись до спеціалізованого дилера.

Компанія STIHL рекомендує для проведення робіт з технічного обслуговування та ремонту звертатись до спеціалізованого дилера STIHL. Спеціалізовані дилери STIHL регулярно проходять навчання та отримують технічну інформацію.

Якщо дані роботи не проводяться або виконуються не відповідним чином, можуть виникнути пошкодження, відповідальність за які несе сам користувач. До них окрім інших відносяться:

- Пошкодження електромотора унаслідок не вчасного або не достатнього технічного обслуговування (наприклад, недостатнє чищення направляючої холодного повітря);
- Пошкодження на зарядному пристрої через невірне електричне під'єднання (напруга);
- Корозія та інші наслідкові пошкодження пристрою, акумулятора та зарядного пристрою унаслідок невідповідного зберігання та використання;
- Пошкодження пристрою через використання комплектуючих низької якості.

## Комплектуючі, які швидко зношуються

Деякі комплектуючі агрегату підлягають при використанні за призначенням нормальному зношуванню і повинні у залежності від виду та тривалості використання вчасно замінюватись. До них окрім інших належать:

- пильний ланцюг, направляюча шина, зірочка ланцюга
- Акумулятор

## Важливі комплектуючі

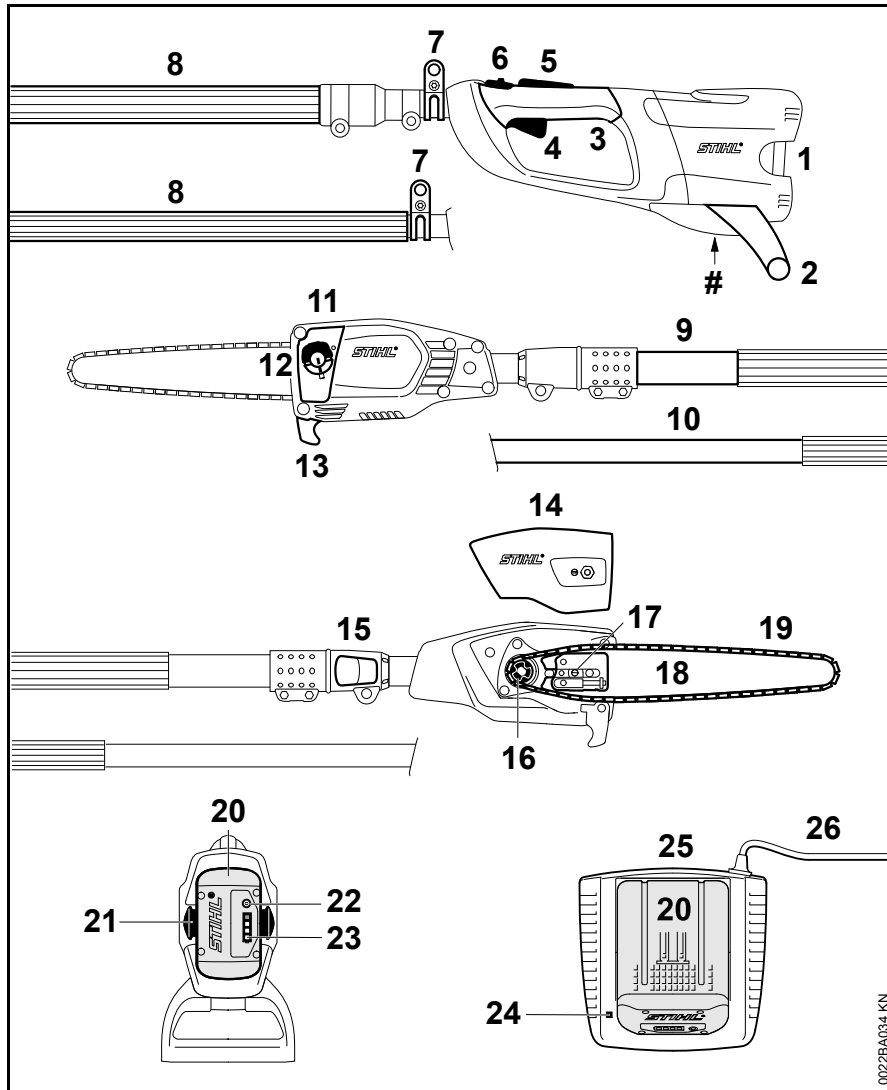

- 1 Аккумуляторна шахта
- 2 Підпірка (спеціальне приладдя)
- 3 Рукоятка управління
- 4 Перемикаючий важіль
- 5 Стопор перемикаючого важеля
- 6 Стопорний важіль
- 7 Опорна петля
- 8 Захисний шланг для ручки
- 9 Телескопічний шток (НТА 85)
- 10 Нерухомий шток (НТА 65)
- 11 Масляний бак
- 12 Кришка масляного баку
- 13 Гачок
- 14 Кришка ланцюгової зірочки
- 15 Швидкий затвор
- 16 Ланцюгова зірочка
- 17 Пристрій для натягування ланцюга
- 18 Направляюча шина
- 19 Пильний ланцюг Oilomatic
- 20 Акумулятор
- 21 Стопорний важіль для фіксації акумулятора
- 22 Кнопка для активації світлодіодів (LED) на акумуляторі
- 23 Світлодіоди (LED) на акумуляторі
- 24 Світлодіоди (LED) на зарядному пристрої
- 25 Зарядний пристрій
- 26 Під'єднуючий провід із штепсельною вилкою
- # Номер агрегату

002BA034 KN

## Технічні дані

### Акумулятор

Серія:	Літій-іонний
Конструкція:	AP, AR
Агрегат може експлуатуватись лише із оригінальними акумуляторами STIHL AP та STIHL AR.	
Час роботи агрегату залежить від енергії акумулятора.	

### Змащення ланцюга

Повністю автоматичний масляний насос із поршнем, який працює у залежності від кількості обертів

Об'єм масляного баку:	105 см <sup>3</sup> (0,105 літр)
-----------------------	-------------------------------------

### Вага

Без ріжучої гарнітури, без акумулятора

HTA 65:	3,4 кг
HTA 85:	4,5 кг

### Ріжуча гарнітура

Фактична довжина різки може бути меншою ніж вказана довжина різки.

### Направляючі шини Rollomatic E Mini

Довжина різки:	25, 30 см
Крок:	1/4" P (6,35 мм)
Ширина пазу:	1,1 мм

### Пильний ланцюг 1/4" P

Picco Micro Mini 3 (71 PM3) серія 3670	
Крок:	1/4" P (6,35 мм)
Товщина ведучої ланки:	1,1 мм

### Ланцюгова зірочка

6-зубчата для 1/4" P

### Величина звуку та вібрації

Для вимірювання величини звуку та вібрації враховувався робочий стан номінальної найвищої кількості обертів.

Подальшу інформацію стосовно виконання робочих директив відносно вібрації 2002/44/EG див. на сайті [www.stihl.com/vib/](http://www.stihl.com/vib/).

### Рівень звукового тиску L<sub>p</sub> згідно ISO 22868

HTA 65:	76 дБ (A)
HTA 85:	76 дБ (A)

### Рівень потужності звуку L<sub>w</sub> згідно ISO 22868

HTA 65:	93 дБ(A)
HTA 85:	93 дБ(A)

### Величина вібрації a<sub>hv</sub> згідно ISO 22867

	Рукоятка ліва	Рукоятка права
HTA 65:	2,5 м/с <sup>2</sup>	2,5 м/с <sup>2</sup>
HTA 85:	1,0 м/с <sup>2</sup>	1,0 м/с <sup>2</sup>

Для рівня тиску звуку та рівня потужності звуку величина K- складає згідно RL 2006/42/EG = 2,5 дБ(A); для коливального прискорення величина K- складає згідно RL 2006/42/EG = 2,0 м/с<sup>2</sup>.

### Транспортування

Акумулятори STIHL виконують умови, приведені у інструкції UN-ST/SG/AC.10/11/випуск.5 частина III, підпункт 38.3.

Користувач може провозити акумулятори STIHL на дорожньому транспорті без додаткових підставок до місця застосування агрегату.

Наявні літій-іонні акумулятори підлягають дії положень закону про транспортування небезпечних вантажів.

При відправці третьою особою (наприклад, повітряний транспорт або експедитор) слід дотримуватись особливих вимог стосовно упаковки та позначення.

Під час підготовки товару що відправляється слід задіяти експерта по небезпечним вантажам. Будь ласка, дотримуйтесь можливих подальших національних положень.

*українська*

Запакуйте акумулятор таким чином, щоб він не міг рухатись всередині упаковки.

**Подальші інструкції стосовно транспортування див. [www.stihl.com/safety-data-sheets](http://www.stihl.com/safety-data-sheets)**

## **REACH**

---

REACH означає розпорядження ЄС для реєстрації, оцінки та допуску хімікатів.

Інформація стосовно виконання розпорядження REACH (ЄС) № 1907/2006 див. [www.stihl.com/reach](http://www.stihl.com/reach)

## Ліквідація неполадок у роботі

Перед початком будь-яких робіт на агрегаті акумулятор вийняти із агрегату.

Неполадка	Причина	Ліквідація
Агрегат при вмиканні не запускається	Відсутній електричний контакт між зарядним агрегатом та акумулятором	Вийняти акумулятор, провести візуальний контроль контактів та ще раз встановити
	Занадто низький рівень зарядки акумулятора (1 світлодіод блимає зеленим)	Зарядка акумулятора
	Акумулятор занадто гарячий / холодний (1 світлодіод на акумуляторі горить червоним)	Акумулятор залишити охолонути / акумулятор при температурі приб. 15 °C – 20 °C (59 °F – 68 °F) обережно залишити прогрітись
	Несправність у роботі акумулятора (4 світлодіода на акумуляторі блимають червоним)	Акумулятор вийняти із агрегату та знову встановити Увімкнути агрегат – якщо світлодіоди все ще блимають, то акумулятор несправний та його потрібно замінити
	Агрегат занадто гарячий (3 світлодіода на акумуляторі горять червоним)	Агрегат повинен охолонути
	Електромагнітна завада або помилка у агрегаті (3 світлодіода на акумуляторі блимають червоним)	Акумулятор вийняти із агрегату: Контакти у акумуляторній шахті почистити від бруду за допомогою тупого предмету. Знову встановити акумулятор. Агрегат увімкнути – якщо світлодіоди все ще блимають, то агрегат несправний і його слід віддати на перевірку спеціалізованому дилеру <sup>1)</sup>
	Вологість у агрегаті та/або акумуляторі	Агрегат/акумулятор просушити
Агрегат під час експлуатації вимикається	Акумулятор або електроніка агрегату занадто гаряча	Акумулятор вийняти із агрегату, акумулятор та агрегат повинні охолонути
	Електрична або електромагнітна несправність	Вийняти акумулятор та знову встановити

## Перед початком будь-яких робіт на агрегаті акумулятор вийняти із агрегату.

Неполадка	Причина	Ліквідація
Час експлуатації занадто короткий	Акумулятор не повністю заряджений	Зарядка акумулятора
	Термін служби акумулятора вичерпано або перевищено	Акумулятор перевірити <sup>1)</sup> та замінити
	Ріжуча гарнітура забруднилась	Почистити ріжучу гарнітуру
Акумулятор під час установки в агрегат/зарядний пристрій заїдає	Направляючі / контакти забруднені	Направляючі / контакти обережно почистити
Акумулятор не заряджається, хоча світлодіоди на зарядному пристрої горять зеленим	Акумулятор занадто гарячий / холодний (1 світлодіод на акумуляторі горить червоним)	Акумулятор залишити охолонути / акумулятор при температурі приб. 15 °C – 20 °C (59 °F – 68 °F) обережно залишити прогрітись Зарядний пристрій експлуатувати лише у закритих сухих приміщеннях при температурі навколишнього середовища від 5 °C до 40 °C (41 °F – 104 °F).
Світлодіоди на зарядному пристрої блимають червоним	Відсутній електричний контакт між зарядним пристроєм та акумулятором	Вийняти акумулятор та знову встановити
	Несправність у роботі акумулятора (4 світлодіода на акумуляторі блимають приблизно 5 секунд червоним)	Акумулятор вийняти із агрегату та знову встановити Увімкнути агрегат – якщо світлодіоди все ще блимають, то акумулятор несправний та його потрібно замінити
	Несправність у зарядному пристрої	Зарядний пристрій віддати на перевірку спеціалізованому дилеру <sup>1)</sup>

<sup>1)</sup> STIHL рекомендує спеціалізованого дилера STIHL.



## Вказівки з ремонту

Користувачі даного пристрою можуть проводити лише ті роботи з технічного обслуговування та догляду, які описані у даній інструкції з експлуатації. Інші ремонтні роботи можуть проводити лише спеціалізовані дилери.

Компанія STIHL рекомендує для проведення робіт з технічного обслуговування та ремонту звертатись до спеціалізованого дилера STIHL. Спеціалізовані дилери STIHL регулярно проходять навчання та отримують технічну інформацію.

При проведенні ремонтних робіт можуть монтуватись лише такі комплектуючі, які допускаються компанією STIHL для використання у даному мотопристрої або технічно ідентичні. Використовувати лише комплектуючі високої якості. Інакше існує небезпека нещасних випадків та пошкоджень пристрою.

Компанія STIHL рекомендує використовувати оригінальні комплектуючі STIHL.

Оригінальні комплектуючі STIHL можна розпізнати по номеру комплектуючої STIHL, по напису **STIHL** та за наявності по позначці комплектуючої STIHL  (на маленьких комплектуючих може стояти лише значок).

## Знищення відходів

При утилізації слід дотримуватись специфічних для кожної країни норм з утилізації.

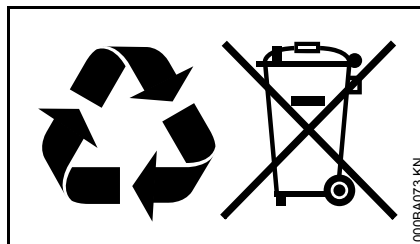

Продукти STIHL не можна викидати із домашнім сміттям. Продукт STIHL, акумулятор, приладдя та упаковку віддати на екологічно безпечну повторну переробку.

Актуальну інформацію стосовно утилізації можна отримати у спеціалізованого дилера STIHL.

## Сертифікат відповідності нормам ЄС

ANDREAS STIHL AG & Co. KG  
Badstr. 115  
D-71336 Waiblingen

Німеччина

заявляє у повній відповідальності, що

Конструкція:	Акумуляторний висоторіз
Фабрична марка:	STIHL
Серія:	HTA 65 HTA 85
Серійний номер:	4857

Відповідає інструкціям по виконанню директив 2006/42/EG, 2014/30/EU та 2011/65/EU, а також розроблено та виготовлено у відповідності із дійсними версіями наступних норм, відповідно до дати виготовлення: EN 55014-1, EN 55014-2, EN 60745-1, EN ISO 11680-1

Перевірка конструктивного зразку по стандартам ЄС згідно директиви 2006/42/EG стаття 12 абзац 3 (b) було проведено

VDE Prüf- u. Zertifizierungsinstitut  
(NB 0366)  
Merianstraße 28  
D-63069 Offenbach

Сертифікаційний № :

HTA 65: 40040471

HTA 85: 40037848

Зберігання Технічної Документації:

ANDREAS STIHL AG & Co. KG  
Produktzulassung

Рік виготовлення та номер агрегату вказані на агрегаті.

Waiblingen, 28.10.2016

ANDREAS STIHL AG & Co. KG

По уповноваженню



Thomas Elsner

Керівник відділу по менеджменту продукції та сервісу



## Загальні вказівки з техніки безпеки для електроінструментів

Даний розділ містить загальні вказівки з техніки безпеки, які сформульовані у європейській нормі EN 60745 для моторизованих електроінструментів із ручним управлінням. **Компанія STIHL зобов'язана передати текст даної норми дослівно.**

**Вказівки щодо техніки безпеки для уникнення удару електричним струмом, які вказані у розділі "2) Вказівки щодо техніки безпеки при роботі з електрикою", для акумуляторних електроінструментів STIHL не застосовуються.**



### ПОПЕРЕДЖЕННЯ

Прочитайте всі вказівки з техніки безпеки та рекомендації. Не дотримання вказівок з техніки безпеки та рекомендацій можуть стати причиною удару електричним струмом, пожежі та/або отримання важких травм.

**Зберігайте всю документацію, яка містить вказівки з техніки безпеки та рекомендації, для подальшого використання.**

Термін "електроінструмент", який використовується у вказівках з техніки безпеки, стосується електроінструментів, які працюють від електромережі (із мережевим кабелем), а також електроінструментів, які працюють від акумулятора (без мережевого кабелю).

## 1) Безпека робочого місця

- a) Своє робоче місце утримувати чистим та забезпечте гарне освітлення. Безпорядок та не освітлені зони робочого місця можуть призвести до нещасних випадків.
- b) Працювати із електроінструментом у оточенні, яке не є вибухонебезпечним, де відсутні горюча рідина, газ або пил. Електроінструменти виробляють іскри, які можуть підпалити пил або пар.
- c) Тримати на відстані дітей або інших людей під час експлуатації електроінструменту. При відволіканні Ви можете втратити контроль над агрегатом.

## 2) Електрична безпека

- a) Штепсельна вилка електроінструменту повинна підходити до штепсельної розетки. Вилка ні в якому разі не має змінюватись. Не використовувати адаптерну вилку разом із електроінструментами,

- які мають захист із заземленням. Вилка, у якій не було зроблено зміни, та відповідна штепсельна розетка знижують ризик удару електричним струмом.
- b) Уникати контакту тіла із заземленою поверхнею труб, обігрівачів, газових плит та холодильників. Існує підвищений ризик удару електричним струмом, якщо Ваше тіло заземлене.
- c) Не дозволяти, щоб Ваші електроінструменти потрапляли під дощ або підлягали впливу вологості. Проникнення води у електроінструмент підвищує ризик удару електричним струмом.
- d) Не використовувати кабель не за призначенням, для носіння електроінструменту, підвішування або для виймання вилок із штепсельної розетки. Кабель тримати подалі від жару, масла, гострих країв або частин агрегату, які обертаються. Пошкоджений або скручений кабель підвищує ризик удару електричним струмом.
- e) Якщо Ви працюєте із електроінструментом на вулиці, використовуйте лише подовжуючий кабель, який також придатний для використання на вулиці. Використання подовжуючого кабелю, який придатний для використання на вулиці, знижує ризик удару електричним струмом.
- f) Якщо не можна уникнути використання електроінструменту у вологому середовищі, використовуйте захисний перемикач аварійного струму. Використання захисного перемикача аварійного струму знижує ризик удару електричним струмом.
- c) Уникати не запланованого введення в експлуатацію. Переконайтесь, що електроінструмент вимкнено, перш ніж Ви під'єднаєте його до електричної мережі та/або акумулятора, візьмете його або понесете. Якщо Ви під час носіння електроінструменту тримаєте палець на перемикачі або під'єднаєте агрегат до електричної мережі в увімкненому стані, це може призвести до нещасних випадків.
- d) Приберіть інструменти для регулювання або гасні ключі, пер ніж Ви увімкнете електроінструмент. Інструмент або ключ, який знаходиться у частині агрегату, яка обертається, може привести до отримання травм.
- e) Уникати неприродного положення тіла. Забезпечувати стійке положення та завжди утримувати рівновагу. Таким чином, Ви можете краще контролювати електроінструмент у неочікуваних ситуаціях.

### 3) Безпека людей

- a) Будьте уважні, звертайте увагу на те, що Ви робите, та розсудливо приступайте до роботи із електроінструментом. Не використовуйте електроінструмент, якщо Ви втомились або знаходитесь під впливом наркотиків, алкоголю або медикаментів. Секунда неухважності під час експлуатації електроінструменту може призвести до серйозних травм.
- b) Носіть засоби особистого захисту та завжди одягайте захисні окуляри. Носіння особистих засобів безпеки, таких як захисна маска від пилу, захисне взуття, яке не ковзається, захисний шолом або захист слуху, у залежності від виду та застосування електроінструменту, зменшує ризик отримання травм.

- f) Носити відповідний одяг. Не носити довгий одяг та прикраси. Волосся, одяг та рукавиці тримати далі від комплектуючих, які рухаються. Вільний одяг, прикраси або довге волосся можуть бути захоплені комплектуючими, які рухаються.
- g) Якщо можуть бути монтовані пристрої для відсмоктування та -уловлювання пилу, переконайтесь, що вони під'єднані та можуть використовуватись відповідним чином. Використання агрегату для відсмоктування пилу може зменшити небезпеку від пилу.

#### 4) Використання та обслуговування електроінструменту

- a) Не перевантажувати агрегат. Для Вашої роботи використовувати відповідний електроінструмент. За допомогою відповідного електроінструменту Ви працюєте краще та безпечніше на вказаному рівні потужності.
- b) Не використовуйте електроінструмент, чий перемикач несправний. Електроінструмент, який не може вмикатись або вимикатись, небезпечний та його слід відремонтувати.

- c) Вийняти вилку із штепсельної розетки та/або зняти акумулятор, перш ніж здійснювати регулювання агрегату, замінити комплектуючі приладдя або відкласти агрегат. Даний захід з безпеки упереджує ненавмисний запуск електроінструменту.
- d) Зберігати електроінструмент, який не використовується, поза зоною досяжності дітей. Не дозволяйте працювати на агрегаті людям, які не знайомі з ним або не прочитали дані вказівки. Електроінструменти небезпечні, якщо вони використовуються недосвідченими людьми.
- e) Добре доглядати електроінструменти. Перевіряти, чи рухливі комплектуючі бездоганно працюють та не заїдають, чи комплектуючі не поламані або пошкоджені, це може погіршити роботу електроінструменту. Пошкоджені комплектуючі перед використанням агрегату слід віддати у ремонт. Багато нещасних випадків виникають у наслідок поганого технічного догляду електроінструментів.
- f) Різучі інструменти повинні бути гострі та чисті. Добре доглянуті різучі інструменти із гострими краями рідше заїдають та ними легше керувати.
- g) Використовувати електроінструмент, приладдя, експлуатаційні інструменти та ін. у відповідності із вказівками. При цьому дотримуватись умов

роботи та діяльності, яку слід виконувати. Використання електроінструментів для інших цілей, ніж ті, які було передбачено, може призвести до небезпечних ситуацій.

#### 5) Експлуатація та обслуговування акумуляторного інструменту

- a) Заряджайте акумулятори лише у зарядних пристроях, які рекомендовані виробником. Для зарядного пристрою, який призначений для певного виду акумулятора, існує небезпека пожежі, якщо він використовується з іншими акумуляторами.
- b) Використовуйте у електричних інструментах лише передбачені для них акумулятори. Використання інших акумуляторів може призвести до травмувань та небезпеки пожежі.
- c) Тримайте акумулятор, який не використовується, подалі від канцелярських скріпок, монет, ключів, гвіздків, гвинтів або інших дрібних металевих предметів, які можуть спричинити перекриття контактів. Коротке замикання між контактами акумулятора може спричинити опіки або вогонь.
- d) При неправильному використанні із акумулятора може витікати рідина. Уникайте контакту з нею. При випадковому контакті промити водою. Якщо рідина

потрапила у очі, зверніться за додатковою допомогою лікаря. Акумуляторная рідина, яка виходить, може призвести до подразнень шкіри та опіків.

## **6) Обслуговування**

---

- а) Необхідно щоб Ваш електроінструмент ремонтував лише кваліфікований персонал та лише із оригінальними комплектуючими.** Таким чином забезпечується дотримання безпеки електроінструменту.

## Spis treści

Wprowadzenie do niniejszej Instrukcji użytkownika	205	Badanie stanu technicznego i wymiana koła napędu piły łańcuchowej	230
Wskazówki dotyczące bezpieczeństwa i techniki pracy	205	Pielęgnacja i ostrzenie piły łańcuchowej	230
Zastosowanie	212	Wskazówki dotyczące przeglądów technicznych i konserwacji	234
Zespół tnący	214	Ograniczanie zużycia eksploatacyjnego i unikanie uszkodzeń	236
Montowanie prowadnicy i piły łańcuchowej	215	Zasadnicze podzespoły urządzenia	237
Napinanie piły łańcuchowej	216	Dane techniczne	238
Sprawdzanie napięcia piły łańcuchowej	216	Usuwanie zakłóceń w pracy urządzenia	240
Olej do smarowania piły łańcuchowej	216	Wskazówki dotyczące napraw	242
Tankowanie oleju do smarowania piły łańcuchowej	217	Utylizacja	242
Sprawdzić układ smarowania piły łańcuchowej	219	Deklaracja zgodności UE	242
Regulacja wysięgnika teleskopowego	220	Ogólne wskazówki bezpieczeństwa obowiązujące podczas pracy narzędziami z napędem elektrycznym	243
Zakładanie pasa uprząży nośnej	221		
Plecakowy system transportowy	221		
Podłączenie elektryczne ładowarki	222		
Naładować akumulator	222		
Diody na akumulatorze	223		
Dioda na ładowarce	225		
Włączanie urządzenia	226		
Wyłączanie urządzenia	227		
Wskazówki dotyczące eksploatacji	227		
Prawidłowa eksploatacja prowadnicy	228		
Chłodzenie silnika	229		
Przechowywanie urządzenia	229		

Szanowni Państwo,

uprzejmie dziękujemy za to, że zdecydowaliście się na nabycie najwyższej jakości produktu firmy STIHL.

Niniejszy produkt powstał z zastosowaniem nowoczesnych procesów technologicznych oraz szerokiego spektrum przedsięwzięć mających na celu zapewnienie niezmiennie wysokiego poziomu jakości. Dołożyliśmy wszelkich starań, żebyście byli Państwo zadowoleni z zakupionego urządzenia i mogli nim bez przeszkód pracować.

Jeżeli mielibyście Państwo pytania dotyczące Waszego urządzenia, to prosimy zwracać się z nimi do autoryzowanego dealera lub bezpośrednio do naszego dystrybutora.

Wasz



Dr. Nikolas Stihl

**STIHL®**

Wszystki prawa dotyczące niniejszej Instrukcji użytkownika korzystają z ochrony prawnej. Wszystkie prawa dotyczące niniejszej Instrukcji użytkownika pozostają zastrzeżone, a szczególnie prawo do powielania, tłumaczenia oraz do elektronicznego przetwarzania danych.

## Wprowadzenie do niniejszej Instrukcji użytkownika

### Piktogramy

Wszystkie piktogramy, które zostały zamieszczone na urządzeniu, zostały objaśnione w niniejszej instrukcji użytkownika.

W zależności od urządzenia oraz jego wyposażenia na urządzeniu mogą zostać zastosowane następujące symbole graficzne.



Zbiornik oleju do smarowania piły łańcuchowej; olej do smarowania piły łańcuchowej



Kierunek ruchu piły łańcuchowej



Napinanie piły łańcuchowej



Temperaturowe zabezpieczenie przeciążeniowe



Odryglowanie



Zaryglowanie

### Oznaczenie akapitów



#### OSTRZEŻENIE

Ostrzeżenie przed zagrożeniem wypadkiem lub odniesieniem obrażeń przez osoby oraz przed ciężkimi szkodami na rzeczach.



#### WSKAZÓWKA

Ostrzeżenie przed uszkodzeniem urządzenia lub jego poszczególnych podzespołów.

### Rozwój techniczny

Firma STIHL prowadzi stałe prace nad dalszym rozwojem technicznym wszystkich maszyn i urządzeń; dlatego zastrzega się prawo do wprowadzania zmian zakresu dostawy w przedmiocie formy, techniki oraz wyposażenia.

W związku z powyższym wyklucza się prawo do zgłaszania roszczeń na podstawie informacji oraz ilustracji zamieszczonych w niniejszej instrukcji użytkownika.

## Wskazówki dotyczące bezpieczeństwa i techniki pracy



Podczas pracy tym urządzeniem wskazane jest zachowanie szczególnych, najdalej posuniętych środków ostrożności, ponieważ roboty wykonywane są piłą łańcuchową poruszającą się z bardzo wysoką prędkością, której zęby tnące są bardzo ostre, a samo urządzenie posiada duży zasięg.



Przed pierwszym użyciem urządzenia mechanicznego należy dokładnie przeczytać całą instrukcję użytkownika i starannie przechowywać ją w celu późniejszego użycia. Nieprzestrzeganie instrukcji użytkownika może stwarzać śmiertelne niebezpieczeństwo.

### Zastosowanie

Akumulatorową podkrzesywarkę można użytkować wyłącznie do okrzesywania (obcinania lub skracania gałęzi) – nie do ścinania.

Akumulatorową podkrzesywarkę można piłować wyłącznie drewno i przedmioty drewniane.

Nie należy używać urządzenia mechanicznego do innych celów –  
**niebezpieczeństwo wypadku!**

### Wskazówki ogólne

Należy przestrzegać krajowych przepisów dotyczących bezpieczeństwa, opracowanych np. przez stowarzyszenia branżowe, zakłady ubezpieczeń społecznych, instytucje bezpieczeństwa pracy i inne.

Czas użytkowania urządzeń emitujących hałas może być ograniczony przepisami ogólnokrajowymi lub lokalnymi.

Osoby, które zamierzają po raz pierwszy podjąć pracę z użyciem urządzenia, powinny: poprosić sprzedawcę lub inną osobę umiejącą obsługiwać maszynę o zademonstrowanie bezpiecznego sposobu użytkowania urządzenia albo wziąć udział w kursie przygotowawczym.

Osobom niepełnoletnim nie wolno pracować urządzeniem – wyjątek stanowią młodociani powyżej lat 16, którzy pobierają pod nadzorem naukę zawodu.

Nie dopuszczać do urządzenia dzieci, zwierząt i osób postronnych.

Użytkownik urządzenia ponosi odpowiedzialność za spowodowanie wypadku lub wywołanie zagrożenia w stosunku do innych osób oraz ich majątku.

Opisywane urządzenie można udostępnić bądź wypożyczyć tylko tym osobom, które są zaznajomione z danym modelem i umieją je

obsługiwać — wraz z maszyną należy zawsze wręczyć użytkownikowi instrukcję obsługi!

Osoby pracujące z wykorzystaniem opisywanego urządzenia muszą być wypoczęte, zdrowe i w dobrej kondycji fizycznej.

Kto ze względów zdrowotnych nie powinien wykonywać robót związanych z dużym wysiłkiem fizycznym, powinien zapytać swojego lekarza, czy może pracować powyższym urządzeniem mechanicznym.

Nie wolno pracować urządzeniem mechanicznym po spożyciu alkoholu, medykamentów, które osłabiają zdolność reagowania lub narkotyków.

Przy niekorzystnych warunkach atmosferycznych (deszcz, śnieg, lód, wiatr) należy przełożyć wykonywanie robót na inny termin – **zwiększone niebezpieczeństwo wypadku!**

### **Odzież i wyposażenie**

Należy nosić przepisową odzież i wyposażenie.



Odzież robocza musi spełniać swoją funkcję ochronną, jednakże nie może kępować ruchów. Odzież powinna być dopasowana do sylwetki i posiadać warstwę ochronną zabezpieczającą przed przecięciem – może to być kombinezon, ale nie płaszcz.

Nie wolno stosować żadnej odzieży, która mogłaby się zaplątać w drewno, krzewach lub w poruszających się elementach urządzenia. Nie należy

nosić podczas pracy także szali, krawatów ani biżuterii. Długie włosy należy związać i zabezpieczyć (np. chustką, czapką czy hełmem itp.).



**Należy stosować obuwie ochronne z cholewkami**, wyposażone w osłonę cięcia, zelówki o dobrej przyczepności i okute blachą noski



### **OSTRZEŻENIE**



Aby zmniejszyć niebezpieczeństwo odniesienia obrażeń oczu, należy zakładać ciasno przylegające okulary ochronne zgodne z normą EN 166. Zwracać uwagę na prawidłowe założenie okularów ochronnych.

W przypadku zagrożenia ze strony spadających przedmiotów należy nosić kask ochronny.



Zakładać solidne rękawice robocze wykonane z wytrzymałego materiału (np. ze skóry).

Firma STIHL oferuje szeroki program osobistego wyposażenia ochronnego.

### O urządzeniu

Nie należy dokonywać zmian konstrukcyjnych w urządzeniu — w przeciwnym razie można spowodować zagrożenie bezpieczeństwa pracy. Firma STIHL wyklucza swoją odpowiedzialność za



szkody na osobach lub rzeczach, które powstaną w wyniku stosowania niedozwolonych przystawek.

### Transport urządzenia

Należy zawsze wyłączyć urządzenie i wyjąć z niego akumulator, ustawić dźwignię ryglowania w pozycji  oraz założyć osłonę transportową łańcucha — także podczas transportu na krótkie odległości. Ma to na celu uniknięcie niezamierzonego uruchomienia silnika.

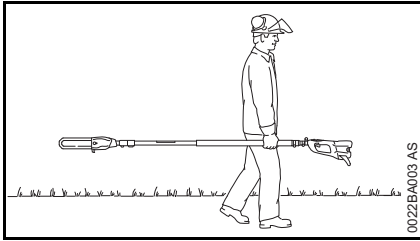

Urządzenie należy przenosić po wyważeniu (wybalansowaniu) – zestaw tnący zwrócony do tyłu.

**Podczas transportu samochodem:** zabezpieczyć urządzenie mechanicznie przed przewróceniem, uszkodzeniem oraz przed wylaniem się z niego oleju do smarowania piły łańcuchowej.

### Czyszczenie urządzenia

Nie wolno stosować myjek wysokociśnieniowych do czyszczenia urządzenia. Ostry strumień wody może uszkodzić podzespoły urządzenia.

Nie spryskiwać urządzenia wodą.

### Przechowywanie urządzenia

Jeżeli urządzenie nie będzie użytkowane przez dłuższy czas, to należy odstawić je tak, aby nie stanowiło

dla nikogo zagrożenia. Zabezpieczyć urządzenie przed użyciem przez osoby nieupoważnione.

### Wyposażenie dodatkowe i części zamienne

Należy stosować tylko takie narzędzia tnące oraz elementy wyposażenia, które zostały dozwolone przez firmę STIHL dla powyższego urządzenia mechanicznego lub, które są technicznie równorzędne. W razie wątpliwości kontaktować się z autoryzowanym dealerm. Stosować wyłącznie kwalifikowane narzędzia i wyposażenie dodatkowe. W przeciwnym razie może wystąpić zagrożenie wypadkami lub uszkodzeniem urządzenia.

Firma STIHL zaleca stosowanie oryginalnych narzędzi, prowadnic, łańcuchów, kół napędowych oraz wyposażenia dodatkowego tej firmy. Właściwości tych części zostały w optymalny sposób dostosowane do opisywanego produktu oraz wymagań określonych przez użytkownika.

### Napęd

#### Akumulator

Przestrzegać i przechowywać w bezpiecznym miejscu ulotkę informacyjną lub instrukcję użytkownika akumulatora STIHL.

Szczegółowe wskazówki bezpieczeństwa – patrz [www.stihl.com/safety-data-sheets](http://www.stihl.com/safety-data-sheets)

### Ładowarka

Przestrzegać i przechowywać w bezpiecznym miejscu ulotkę informacyjną ładowarki STIHL.

### Obsługa



Wyjąć akumulator z urządzenia:

- Czynności kontrolne, regulacyjne i pielęgnacyjne
- Prace przy zestawie tnącym
- Pozostawianie urządzenia
- Transport
- Przechowywanie
- Czynności związane z naprawami i konserwacją
- W razie zagrożenia lub niebezpieczeństwa

Ma to na celu uniknięcie niezamierzonego uruchomienia silnika.

### Przed rozpoczęciem pracy

Skontrolować stan techniczny urządzenia mechanicznego – należy przy tym stosować się do wskazówek zamieszczonych w odpowiednich rozdziałach instrukcji użytkownika. Należy:

- Nastąpiło właściwe zamontowanie prowadnicy
- Napięcie łańcucha jest prawidłowe

- Dźwignia nastawcza i blokada dźwigni nastawczej i swobodnie się poruszają (dźwignia ryglująca otwarta  – przełączniki po ich zluźowaniu muszą samoczynnie powrócić do pozycji wyjściowej
- Dźwignia przełącznika blokuje przy niewciśniętej blokadzie dźwigni przełącznika
- Nie należy podejmować żadnych zmian konstrukcyjnych przy elementach manipulacyjnych lub urządzeniach zabezpieczających
- W celu pewnego prowadzenia urządzenia mechanicznego, uchwyty muszą być czyste i suche, wolne od oleju i innych zanieczyszczeń
- Sprawdzić czy urządzenia zabezpieczające nie wykazują uszkodzeń lub nadmiernego zużycia eksploatacyjnego. Wymienić uszkodzone elementy.
- Sprawdzić, czy na zestykach we wpuszczeniu akumulatora do urządzenia nie ma obcych ciał
- Prawidłowo osadzić akumulator – musi być słyszalny odgłos zaryglowania
- Nie używać uszkodzonych lub zdeformowanych akumulatorów

Urządzenie można eksploatować tylko wtedy, gdy znajduje się ono w prawidłowym stanie technicznym – **niebezpieczeństwo wypadku!**

Na ewentualność wystąpienia zagrożenia przy stosowaniu pasów nośnych: należy przećwiczyć szybko zrzucanie urządzenia. Podczas treningu

nie należy zrzucać urządzenia bezpośrednio na podłoże – ma to na celu uniknięcie uszkodzeń.

### Włączanie urządzenia

Wyłącznie na równym podłożu, do uruchamiania należy wybrać stabilne i bezpieczne stanowisko, pracy, mocno przytrzymać urządzenie – piła łańcuchowa nie może dotykać żadnych przedmiotów ani podłoża.

Urządzenie jest obsługiwane wyłącznie przez jedną osobę – nie należy pozwalać na obecności innych osób na stanowisku pracy podczas włączania.

Nie włączać urządzenia, której piła łańcuchowa znajduje się w rzemie.

### Podczas pracy

Zawsze wybierać stabilne i bezpieczne stanowisko.

W razie zagrażającego niebezpieczeństwa należy natychmiast wyłączyć urządzenie, ustawić dźwignię ryglowania w pozycji  oraz wyjąć akumulator z urządzenia.

Urządzenie zostało wyposażone w system błyskawicznego zatrzymania piły łańcuchowej – jeżeli została zwolniona dźwignia przełącznika piła łańcuchowa natychmiast się zatrzymuje.

Powyższą funkcję należy kontrolować regularnie i w krótkich odstępach czasu. Nie należy eksploatować urządzenia, którego piła łańcuchowa nie zatrzymuje się natychmiast po zwolnieniu dźwigni przełącznika – **niebezpieczeństwo odniesienia obrażeń!** Należy zwrócić się do autoryzowanego dealera.

Urządzenie jest obsługiwane wyłącznie przez jedną osobę – nie należy tolerować obecności dalszych osób na stanowisku pracy.

**Elektronarzędzie można trzymać wyłącznie za zaizolowane powierzchnie chwytu, gdyż piła łańcuchowa może osiągnąć zasłoniętych przewodów.**

Piły łańcuchowe, które zahaczą o przewód pod napięciem, powoduje doprowadzenie prądu do metalowych elementów narzędzia i mogą spowodować porażenie prądem operatora.

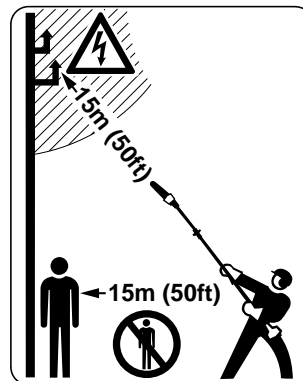

W promieniu 15 m nie mogą pozostawać żadne dalsze osoby – zagrożenie ze strony spadających gałęzi oraz odrzuconych kawałków drewna – **zagrożenie odniesienia obrażeń!**

Taką samą odległość należy zachować także od przedmiotów (np. pojazdów, szyb okiennych itd.) – **niebezpieczeństwo spowodowania szkód na rzeczach!**

Od wierzchołka przewodnicy należy zawsze zachować minimalny odstęp bezpieczeństwa 15 m w stosunku do przewodów znajdujących się pod napięciem. Przy liniach wysokiego napięcia przeskok iskry może nastąpić na stosunkowo dużej odległości. Podczas robót wykonywanych w pobliżu przewodów znajdujących się pod napięciem musi zostać wyłączony prąd.

Urządzenie zostało przystosowane do pracy przy padającym deszczu i w wilgotnych warunkach. Mokre urządzenie po pracy wysuszyć.

Ostrożnie na śliskim i mokrym podłożu, śniegu, lodzie, pochyłościach, nierównym terenie oraz na świeżo okorowanym drewnie (kora) – **niebezpieczeństwo poślizgnięcia!**

Zwracać uwagę na przeszkody: pieńki, korzenie, wykroty – **niebezpieczeństwo potknięcia!**

Nie należy pracować samotnie (w pojedynkę) – należy stale znajdować się w zasięgu głosu w stosunku do innych osób, które w krytycznej sytuacji mogą udzielić pomocy.

Przy stosowaniu ochrony narządu słuchu zalecane jest zachowanie szczególnej ostrożności oraz orientacji – percepcja sygnałów alarmowych przy wystąpieniu zagrożeń (takich jak okrzyki ostrzegawcze, sygnały alarmowe, itp.) jest wtedy znacznie ograniczona.

W odpowiednim czasie robić przerwy w pracy. Należy zapobiegać zmęczeniu i utracie sił – **niebezpieczeństwo wypadku!**

Pracować w spokojny i przemyślany sposób — tylko w warunkach dobrej widoczności. Nie stwarzać zagrożenia dla innych osób.

Podczas pracy powstaje kurz (np. kurz drzewny), który może zagrażać zdrowiu. W przypadku intensywnej emisji kurzu należy stosować maskę chroniącą drogi oddechowe.

**Nie palić** tytoniu w czasie pracy urządzeniem mechanicznym oraz w jego najbliższym otoczeniu – **niebezpieczeństwo pożaru!**

Regularnie i w krótkich odstępach czasu należy kontrolować piłę łańcuchową, a przy wyczuwalnych zmianach charakterystyki pracy, należy to uczynić natychmiast:

- Wyłączyć urządzenie, odczekać, aż piła łańcuchowa się zatrzyma, wyjąć akumulator
- Sprawdzić stan techniczny i zamocowanie
- Zwrócić uwagę na stan naostrzenia

Przy włączonym urządzeniu nie należy dotykać piły łańcuchowej. Jeżeli piła łańcuchowa została zablokowana przez jakiś przedmiot, należy natychmiast wyłączyć urządzenie – dopiero wtedy usunąć blokujący przedmiot – **niebezpieczeństwo odniesienia obrażeń!**

Przed pozostawieniem urządzenia: wyłączyć urządzenie, ustawić dźwignię ryglowania w pozycji  i wyjąć akumulator z urządzenia.

W celu wymiany piły łańcuchowej należy wyłączyć urządzenie, ustawić dźwignię ryglowania w pozycji  i wyjąć akumulator z urządzenia.

Niebezpieczeństwo odniesienia obrażeń wskutek **nieoczekiwanego rozruchu silnika urządzenia!**

Jeżeli urządzenie zostało poddane ponadnormatywnym obciążeniom mechanicznym (np. wskutek stosowania nadmiernej siły, uderzenia lub upadku), to przed ponownym uruchomieniem należy dokładnie sprawdzić stan bezpieczeństwa eksploatacyjnego maszyny – patrz także rozdział "Przed uruchomieniem". Szczególną uwagę należy zwrócić na poprawne działanie urządzeń zabezpieczających. Nie należy w żadnym razie pracować urządzeniami, którego stan bezpieczeństwa eksploatacyjnego nie pozostaje bez zastrzeżeń. W razie wątpliwości zwrócić się do autoryzowanego dealera.

**Podczas prac wykonywanych na wysokości:**

- Zawsze stosować pomosty podnośnikowe
- Nie pracować stojąc na drabinie lub znajdując się w koronie drzewa
- Nie pracować na niestabilnych stanowiskach pracy
- Nie pracować trzymając urządzenie jedną ręką

**Po zakończeniu pracy**

Oczyścić urządzenie mechaniczne z kurzu, innych zanieczyszczeń. Do czyszczenia urządzenia nie należy stosować rozpuszczalników do tłuszczów.

## Trzymanie i prowadzenie urządzenia



Urządzenie prowadzić zawsze **trzymając je obydwojma rękami**: prawa dłoń spoczywa na uchwycie manipulacyjnym, lewa na wysięgniku – dotyczy to także osób leworęcznych.

W celu pewniejszego prowadzenia urządzenia, objąć kciukami uchwyt manipulacyjny i wysięgnik.

## Okrzesywanie

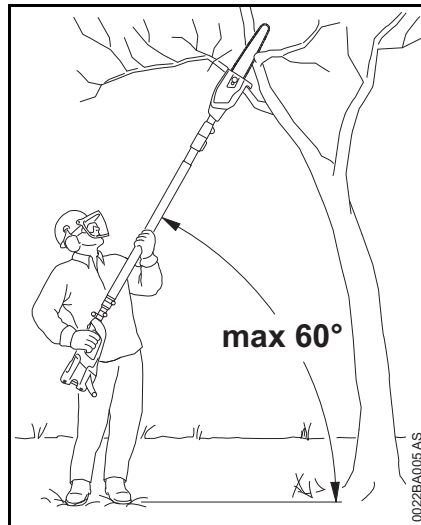

Urządzenie zawsze trzymać ukośnie i nie stać bezpośrednio pod obcinaną gałęzią. Nie przekraczać kąta  $60^\circ$  w stosunku do linii poziomej. Zwracać uwagę na opadające gałęzie.

Teren, na którym mają być wykonywane roboty należy utrzymywać w stanie wolnym – uprzątać obcięte gałęzie i konary.

Przed rozpoczęciem obcinania gałęzi należy wytyczyć drogi ewakuacyjne i usunąć przeszkody.

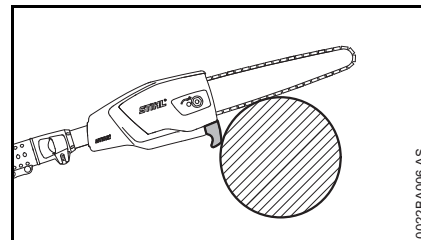

W celu wykonania rzazu dzielącego należy oprzeć prowadnicę na gałęzi w strefie haka. Pozwala to na uniknięcie szarpnięć urządzenia przy rozpoczynaniu rzazu dzielącego.

Należy pracować tylko dobrze naostrzoną i napiętą piłą łańcuchową – odstęp ogranicznika zagłębienia nie może być zbyt duży.

Rzaz dzielący należy wykonać w kierunku od góry do dołu – unikać zaciśnięcia (przechwycenia) łańcucha w rzazie.

Przy grubszych i cięższych gałęziach należy wykonać rzaz odciążający – patrz rozdział "Zastosowanie".

Gałęzie znajdujące się w stanie naprężenia należy obcinać z zastosowaniem najwyższej ostrożności – **zagrożenie odniesieniem obrażeń!** Zawsze należy najpierw wykonać rzaz odciążający po stronie ściskania, a następnie rzaz dzielący po stronie rozciągania – unikać zaciśnięcia (przechwycenia) łańcucha w rzazie.

Przy cięciu rozszczepionego drewna należy zachować szczególną ostrożność – **zagrożenie odniesienia obrażeń wskutek uderzenia kawałkami drewna!**

**Podczas wykonywania robót na zboczach należy zawsze stać powyżej lub obok gałęzi, która ma być przecinana.** Zwracać uwagę na staczające się gałęzie.

Pod koniec cięcia urządzenie straci oparcie zespołu tnącego w razzie. Użytkownik musi przejąć na siebie ciężar urządzenia – **Zagrożenie utraty kontroli nad maszyną!**

Urządzenie należy wyprowadzać z rządu w drewnie tylko przy poruszającej się pile łańcuchowej.

Zabezpieczyć łańcuch przed kontaktem z ciałami obcymi: kamienie, gwoździe itd. mogą zostać odrzucone z dużą siłą lub go uszkodzić.

Gdy obracający się łańcuch piły trafi na kamień lub inny twardy przedmiot, powstające iskry mogą spowodować zapalenie łatwopalnych materiałów. Suche rośliny i gałęzie są również łatwopalne, szczególnie w gorących i suchych warunkach pogodowych. W przypadku pojawienia się zagrożenia pożarowego nie używać podkrzesywarki w pobliżu łatwopalnych materiałów, suchych roślin lub gałęzi. Konieczne uzyskać we właściwym urzędzie leśnym informację, czy występuje zagrożenie pożarowe.

## Drgania

Cechą charakterystyczną powyższego urządzenia jest minimalne obciążenie rąk drganiami.

Jeżeli w indywidualnych przypadkach wystąpi podejrzenie niedokrwienia rąk (np. cierpięcie palców) zaleca się użytkownikom wykonanie badania lekarskiego.

## Obsługa techniczna i naprawy

Przed rozpoczęciem jakichkolwiek czynności obsługowo-naprawczych ustawić dźwignię nastawczą w pozycji  i wyjąć akumulator z urządzenia. Ma to na celu uniknięcie niezamierzonego uruchomienia silnika.

Należy regularnie wykonywać czynności obsługi technicznej. Wykonywać należy tylko te czynności obsługi okresowej i naprawy, które zostały opisane w instrukcji użytkownika. Wykonanie wszystkich innych robót należy zlecić autoryzowanemu dealerowi.

Firma STIHL radzi wykonywanie czynności konserwacyjnych i napraw wyłącznie przez autoryzowanego dealera STIHL. Autoryzowanym dealerom STIHL umożliwia się regularny udział w szkoleniach oraz udostępnia informacje techniczne.

Należy stosować wyłącznie kwalifikowane części zamienne. W przeciwnym razie może to prowadzić do zagrożenia wystąpieniem wypadków przy pracy lub do uszkodzenia urządzenia. W razie wątpliwości prosimy zwracać się z pytaniami do autoryzowanego dealera.

Firma STIHL zaleca stosowanie wyłącznie oryginalnych części zamiennych. Ich właściwości zostały w

optymalny sposób dostosowane do produktu oraz do wymagań stawianych przez użytkownika.

Nie należy dokonywać jakichkolwiek zmian konstrukcyjnych w urządzeniu – zmiany takie mogą powodować występowanie zagrożeń – **niebezpieczeństwo zaistnienia wypadku!**

Regularnie sprawdzać stan techniczny zestyków przewodu zasilającego oraz wtyczki ładowarki, czy nie wykazują one objawów starzenia się izolacji (łamliwość).

Podzespoły elektryczne jak np. przewód zasilający ładowarki mogą być naprawiane lub wymieniane wyłącznie przez elektrotechników.

**Należy stosować się do instrukcji ostrzeżenia** – umożliwi to pewną i bezpieczną pracę. Piłę łańcuchową oraz prowadnicę należy utrzymywać we właściwym stanie technicznym. Piła łańcuchowa musi być prawidłowo naostrzona, napięta i dobrze nasmarowana.

We właściwym czasie należy dokonać wymiany piły łańcuchowej, prowadnicy oraz koła napędowego.

Paliwo i olej do smarowania piły łańcuchowej należy przechowywać wyłącznie w przepisowych i prawidłowo opisanych pojemnikach.

Podzespoły wykonane z tworzyw sztucznych należy czyścić stosując do tego ścierekę. Stosowanie ostrych środków czyszczących może doprowadzić do uszkodzenia tworzywa.

Jeżeli zachodzi potrzeba, oczyścić szczeliny cyrkulacji powietrza chłodzącego w obudowie silnika.

Prowadniki akumulatora należy utrzymywać w stanie wolnym od zanieczyszczeń – jeżeli zachodzi potrzeba, oczyścić.

Przechowywać bezpiecznie urządzenie w suchym pomieszczeniu, ustawić dźwignię ryglowania w pozycji  i wyjąć akumulator z urządzenia.

## Zastosowanie

### Przygotowania

- Należy postąpić odpowiednią odzieżą ochronną oraz stosować się do przepisów bezpieczeństwa pracy
- Regulacja wysięgnika teleskopowego do żądanej długości (wersja z wysięgnikiem teleskopowym)
- Zakładanie pasa uprząży nośnej

### Kolejność cięcia

W celu ułatwienia opadania obciętych gałęzi należy zawsze rozpoczynać cięcie od najniższej usytuowanych gałęzi. Ciężkie gałęzie (o dużych przekrojach) należy obcinać w małych wyrzynkach.



### OSTRZEŻENIE

Nie należy nigdy pozostawać pod gałęzią, przy której wykonywane są roboty – zwracać uwagę na teren, na który mają opadać gałęzie! – gałęzie opadające na podłoże mogą na skutek odbicia zostać wyrzucone w różnych kierunkach – **niebezpieczeństwo odniesienia obrażeń!**

### Gospodarka odpadami

Obcięty materiał roślinny nie powinien być deponowany razem z odpadkami z gospodarstwa domowego – materiał ten nadaje się do kompostowania.

## Technika pracy

Prawa dłoń obejmuje uchwyt manipulacyjny natomiast lewa wysięgnik, lewa dłoń spoczywa w wygodnej pozycji na wysięgniku przy ugiętym ramieniu.

Lewą dłoń należy zawsze trzymać na wykładzinie uchwytu.

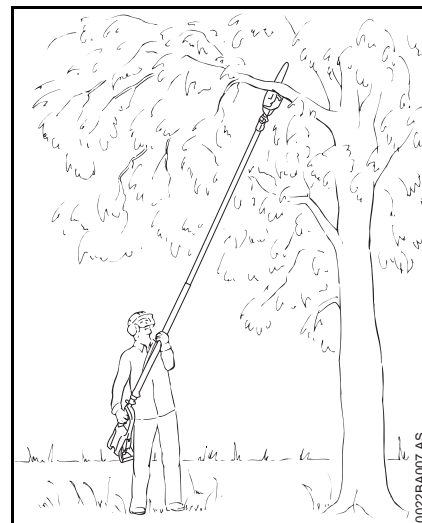

Wartość kąta natarcia powinna wynosić zawsze **60° lub być mniejsza!**

Niemęcząca pozycja robocza powstaje przy zastosowaniu kąta natarcia o wartości 60°.

W różnych warunkach eksploatacyjnych wartość kąta natarcia może odbiegać od wyżej wymienionej.

## Rzaz dzielący

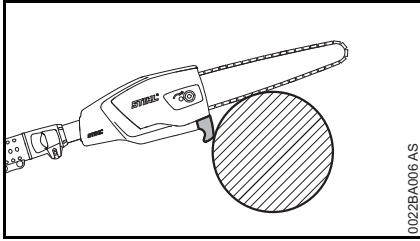

Oprzeć prowadnicę na gałęzi w strefie haka i wykonać rzaz dzielący w kierunku od góry do dołu – unikać zaklinowania piły w rzazie.

## Rzaz odciążający

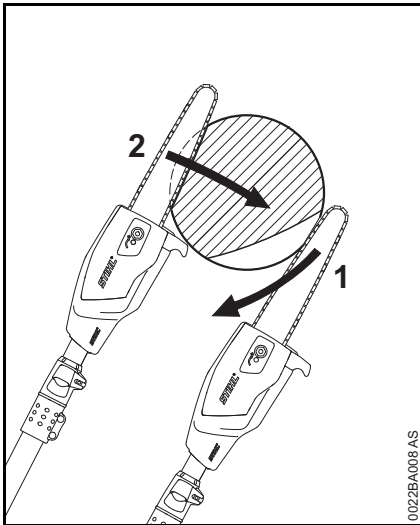

W celu uniknięcia zrywania kory przy grubszych gałęziach po dolnych stronach grubszych gałęzi

- Naciąć rzazy odciążające (1), należy tutaj założyć zespół tnący i poprowadzić go ruchem w kształcie łuku do dołu, aż do wierzchołka prowadnicy
- Wykonać rzaz dzielący (2) – należy przy tym oprzeć prowadnicę w strefie haka na gałęzi

## Wykonanie czystego rzazu przy grubych gałęziach

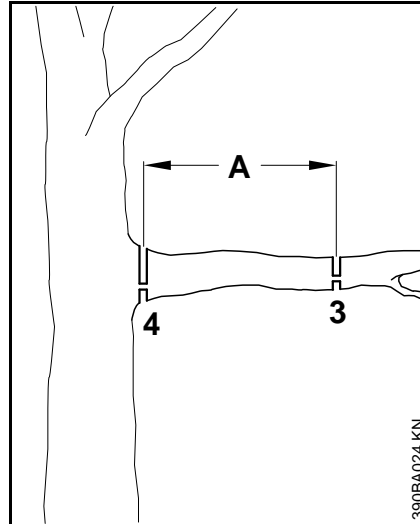

Przy gałęziach o przekroju przewyższającym 10 cm należy najpierw

- Wykonać rzaz wstępny (3), z rzazem odciążającym i rzazem dzielącym w odstępach (A) około 20 cm przed wybranym miejscem wykonania i następnie wykonać czysty rzaz dzielący (4), z rzazem odciążającym i rzazem dzielącym w wybranym uprzednio miejscu

## Rzaz ponad przeszkodami

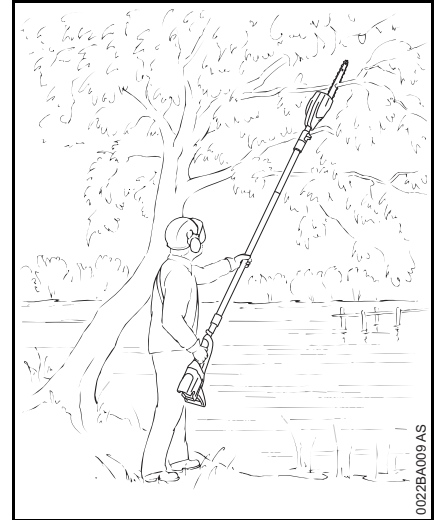

Wskutek dużego zasięgu można obcinać gałęzie także ponad przeszkodami, jak np. ponad powierzchnią wód. Wartość kąta natarcia zależy od pozycji gałęzi, która ma być obcięta.

## Rzaz wykonywany z pomostu podnośnikowego

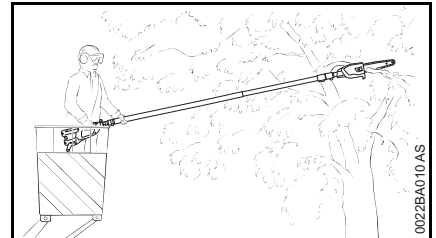

Wskutek dużego zasięgu można obcinać gałęzie także bezpośrednio przy pniu nie kalecząc jednocześnie

podnośnikiem innych gałęzi. Wartość kąta natarcia zależy od pozycji gałęzi, która ma być obcięta.

## Zespół tnący

Piła łańcuchowa, prowadnica i koło napędowe tworzą zestaw tnący.

Zespół tnący należący do zakresu dostawy został w optymalny sposób dobrany do podkrzesywarki.

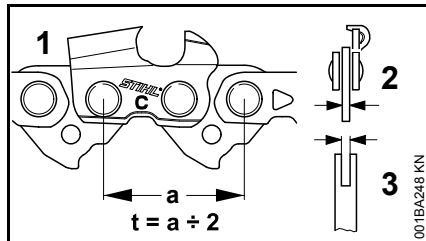

- Podziałka (t) piły łańcuchowej (1), koła napędowego oraz kółka gwiazdkowego prowadnicy Rollomatic muszą być prawidłowo dobrane
- Grubość ogniwa napędowego (2) piły łańcuchowej (1) musi być dobrana do szerokości rowka prowadnicy (3)

Przy zastosowaniu komponentów, które do siebie nie pasują, zestaw tnący może już po krótkim okresie eksploatacji ulec nieodwracalnemu uszkodzeniu.

## Ostona piły łańcuchowej

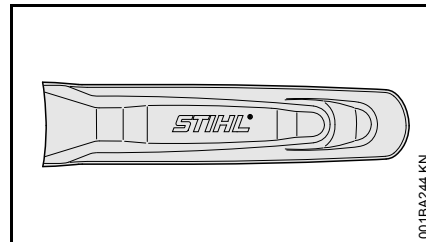

W zakresie dostawy znajduje się odpowiednia do zestawu tnącego ostona piły łańcuchowej.

Jeżeli do tej samej podkrzesywarki będą używane prowadnice o różnej długości, należy zawsze używać odpowiedniej ostony piły łańcuchowej, która zakryje całą prowadnicę.

Z boku ostony ostony piły łańcuchowej podano długość pasujących prowadnic.



## Montowanie prowadnicy i piły łańcuchowej

### Demontaż pokrywy koła napędowego

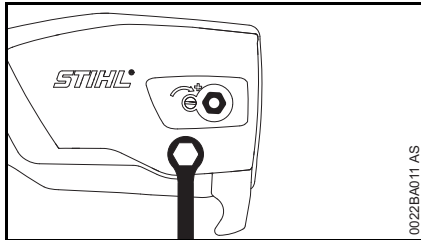

0022BA011 AS

- Odkręcić nakrętki i zdjąć pokrywę koła napędu piły łańcuchowej

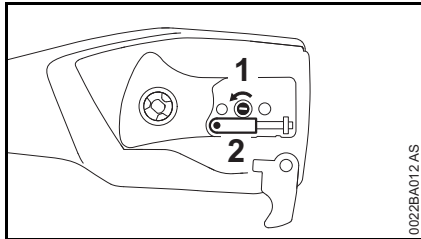

0022BA012 AS

- Obracać śrubą (1) w lewo, aż suwak napinający (2) po lewej stronie dojdzie do wpustu w obudowie, a następnie cofnąć 5 obrotów

### Zakładanie piły łańcuchowej

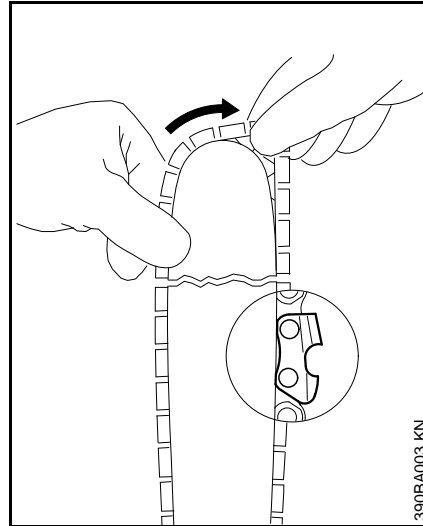

390BA003 KN

### ! OSTRZEŻENIE

Założyć rękawice ochronne – niebezpieczeństwo odniesienia obrażeń wskutek skażenia ostrymi krawędziami zębów tnących

- Zakładanie piły łańcuchowej należy rozpocząć od wierzchołka prowadnicy

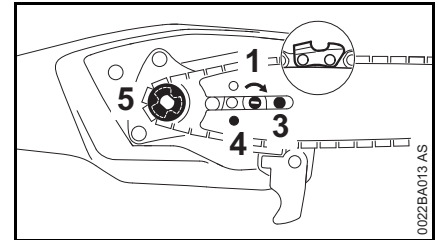

0022BA013 AS

- Założyć prowadnicę na śrubę (3) i otwór ustalający (4) oraz czop na suwaku napinacza – zakładając jednocześnie piłę łańcuchową na koło napędowe (5)
- Obracać śrubą (1) w prawo aż do momentu, w którym piła łańcuchowa będzie jeszcze minimalnie zwiślała po dolnej stronie prowadnicy – a noski ogniw napędowych wsuną się do rowka prowadnicy
- Ponownie założyć pokrywę koła napędu piły łańcuchowej – lekko, ręcznie dokręcić nakrętki
- dalsze czynności – patrz rozdział "Napinanie piły łańcuchowej"

## Napinanie piły łańcuchowej

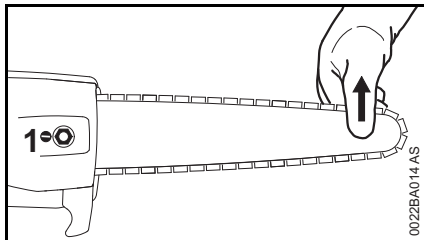

W celu napięcia:

- Wyłączyć silnik, ustawić dźwignię ryglowania w pozycji  i wyjąć akumulator
- Poluzować nakrętkę
- Unieść do góry wierzchołek prowadnicy
- Przy pomocy śrubokręta obracać w prawo śrubą (1), aż piła łańcuchowa będzie przylegać do dolnej krawędzi prowadnicy
- Unieść wierzchołek prowadnicy jeszcze wyżej i mocno dokręcić nakrętkę
- dalsze czynności: zobacz rozdział "Badanie napięcia piły łańcuchowej"

Napięcie nowej piły łańcuchowej musi być częściej korygowane niż napięcie piły, która już od dłuższego czasu znajduje się w eksploatacji!

- Należy często sprawdzać napięcie piły łańcuchowej – patrz rozdział "Wskazówki dotyczące eksploatacji"

## Sprawdzanie napięcia piły łańcuchowej

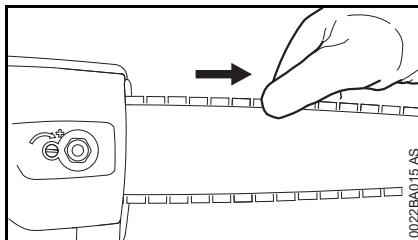

- Wyłączyć silnik, ustawić dźwignię ryglowania w pozycji  i wyjąć akumulator
- Założyć rękawice ochronne.
- Piła łańcuchowa musi przylegać do dolnej części prowadnicy lecz musi jednak istnieć możliwość przesuwania piły łańcuchowej ręcznie po prowadnicy.
- Jeżeli zachodzi potrzeba, należy skorygować napięcie piły łańcuchowej.

Nowa piła łańcuchowa musi być częściej napinana od piły łańcuchowej, która już od dłuższego czasu znajduje się w eksploatacji.

- Należy często sprawdzać napięcie piły łańcuchowej – patrz rozdział "Wskazówki dotyczące eksploatacji"

## Olej do smarowania piły łańcuchowej

Do automatycznego, trwałego smarowania piły łańcuchowej i prowadnicy należy stosować – wyłącznie kwalifikowany olej smarujący – szczególnie zaleca się stosowanie oleju STIHL BioPlus ulegającego szybkiemu rozkładowi biologicznemu.



### WSKAZÓWKA

Biologiczny olej do smarowania pił łańcuchowych musi posiadać wystarczającą odporność na starzenie (np. STIHL BioPlus). Olej o mniejszej odporności na starzenie wykazuje tendencje do szybkiego wytrącania żywic. Następstwem takiego stanu rzeczy jest powstawanie trwałych, trudnych do usunięcia osadów w strefie napędu piły łańcuchowej, sprzęgła oraz na samej pile łańcuchowej – aż do zablokowania pompy olejowej.

Trwałość eksploatacyjna piły łańcuchowej i prowadnicy zależy w znacznym zakresie od właściwości oleju smarującego – w związku z tym należy stosować wyłącznie specjalny olej do smarowania pił łańcuchowych!



### OSTRZEŻENIE

**Nie stosować przepracowanego oleju silnikowego!** Przy dłuższym i powtarzającym się kontakcie z ciałem przepracowany olej może wywołać chorobę nowotworową i jest szkodliwy dla środowiska naturalnego!

## WSKAZÓWKA

Przepracowany olej nie dysponuje niezbędnymi właściwościami smarującymi i nie nadaje się do smarowania pił łańcuchowych.

## Tankowanie oleju do smarowania piły łańcuchowej



- Stan napełnienia należy kontrolować przed rozpoczęciem pracy, w czasie pracy i przy każdej wymianie akumulatora, jak również w razie potrzeby
- Uzupelnąć zapas oleju do smarowania piły łańcuchowej najpóźniej po co drugiej wymianie akumulatora

Jeżeli ilość oleju w zbiorniku oleju się zmniejsza, to może to oznaczać zakłócenie w pracy układu smarowania: sprawdzić układ smarowania piły łańcuchowej, wyczyścić kanały olejowe, ewentualnie zwrócić się do autoryzowanego dealera. Firma STIHL radzi wykonywanie obsługi okresowych i napraw wyłącznie przez autoryzowanego dealera firmy STIHL.

## Korek zbiornika oleju

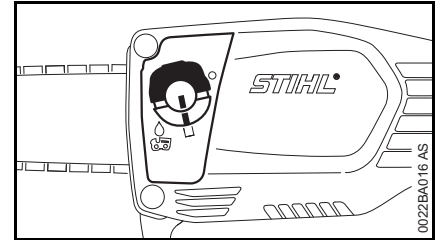

- Dokładnie oczyścić zamknięcie zbiornika oleju i jego otoczenie tak, żeby do wnętrza zbiornika oleju nie przedostały się żadne zanieczyszczenia
- Ustawić urządzenie w takiej pozycji, żeby otwór zamknięcia zbiornika był skierowany ku górze.

## Otwieranie

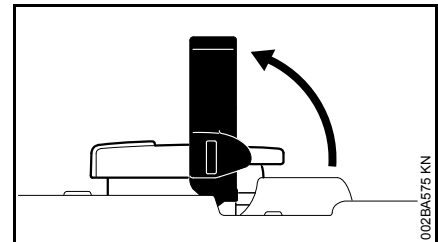

- Otworzyć uchwyt

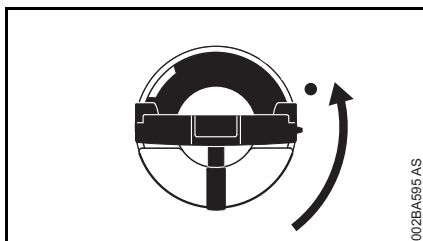

002BA595 AS

- Obrócić zamknięcie zbiornika (ok. 1/4 obrotu)

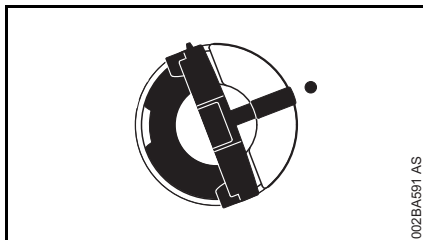

002BA591 AS

Oznakowania na zamknięciu i zbiorniku oleju muszą się znaleźć naprzeciw siebie

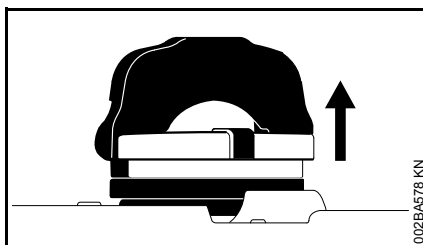

002BA578 KN

- Zdjąć zamknięcie zbiornika

### Tankowanie oleju do smarowania łańcuchowej

- Tankowanie oleju do smarowania łańcuchowej

Nie należy podczas tankowania rozlewać oleju do smarowania łańcuchowej ani napełniać zbiornika po same brzegi.

STIHL zaleca stosowanie praktycznego systemu tankowania oleju do smarowania łańcuchowych firmy STIHL (wyposażenie specjalne).

### Zamykanie

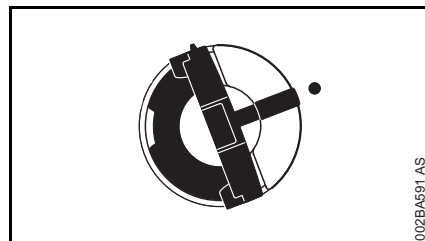

002BA591 AS

Uchwyt znajduje się w pozycji pionowej:

- Założyć zamknięcie zbiornika – oznaczenia na zamknięciu zbiornika i zbiorniku oleju muszą się znaleźć w jednej linii
- Wcisnąć zamknięcie zbiornika aż do oporu w kierunku do dołu

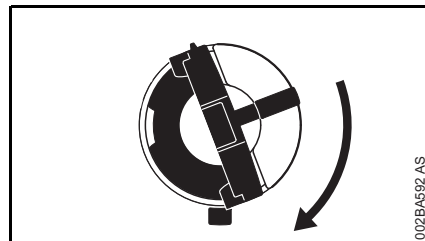

002BA592 AS

- Przytrzymać zamknięcie zbiornika w pozycji wciśniętej i następnie obrócić je w kierunku zgodnym z ruchem wskazówek zegara, aż do zaryglowania

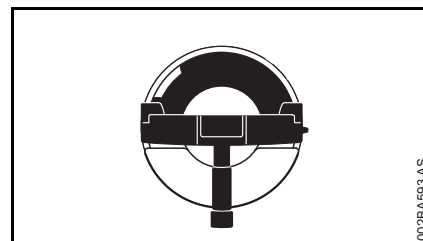

002BA593 AS

Zaznaczenia na zamknięciu zbiornika i zbiorniku oleju muszą się znaleźć w jednej linii

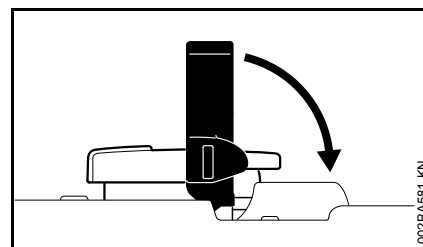

002BA581 KN

- Zamknąć uchwyt

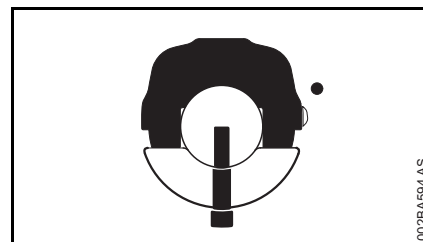

002BA594 AS

Zamknięcie zbiornika jest zablokowane

**Gdy nie można zaryglować zamknięcia zbiornika, którym jest zaryglowany otwór wlewu w zbiorniku oleju**

Dolna część zamknięcia zbiornika została skrecona w stosunku do górnej.

- Zdjąć zamknięcie zbiornika ze zbiornika oleju i spróbować założyć od góry

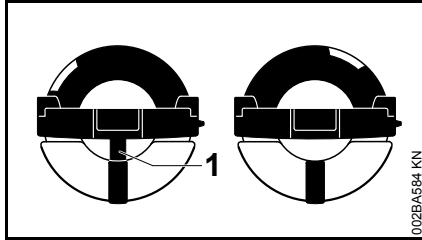

po lewej: Dolna część zamknięcia zbiornika została skręcona – wewnętrzne oznakowanie (1) znajduje się naprzeciw zewnętrznego oznakowania

po prawej: Dolna część zamknięcia zbiornika w prawidłowym położeniu – wewnętrzne oznakowanie znajduje się poniżej uchwytu. Nie zbiega się z zewnętrznym zaznaczeniem

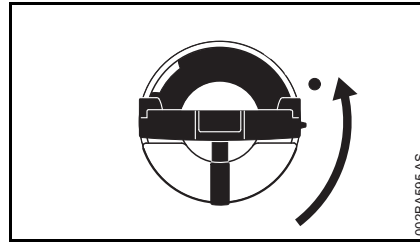

- Założyć zamknięcie zbiornika i obracać je tak długo w kierunku przeciwnym do ruchu wskazówek zegara, aż wsunie się ono do gniazda w króćcu napełniania
- Obracać w dalszym ciągu zamknięciem zbiornika (około 1/4 obrotu) w kierunku przeciwnym do ruchu wskazówek zegara – dolna część zamknięcia zbiornika zostanie wskutek tego obrócona do prawidłowej pozycji
- Obrócić zamknięcie zbiornika w kierunku zgodnym z ruchem wskazówek zegara – patrz rozdział "Zamykanie"

## Sprawdzić układ smarowania piły łańcuchowej

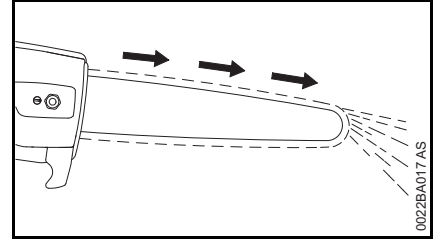

Piła łańcuchowa musi zawsze wyrzucać trochę oleju.



### WSKAZÓWKA

Nigdy nie pracować bez smarowania piły łańcuchowej! Przy piłę łańcuchową pracującą na sucho zespół tnący już po krótkiej chwili ulegnie nieodwracalnemu zniszczeniu. Przed rozpoczęciem robót należy sprawdzić sprawność układu smarowania piły łańcuchowej oraz stan oleju w zbiorniku.

Każda nowa piła łańcuchowa wymaga dotarcia przez okres od 2 do 3 minut.

Po zakończeniu docierania należy sprawdzić napięcie piły łańcuchowej i jeżeli to niezbędne, skorygować – patrz rozdział "Sprawdzanie napięcia piły łańcuchowej".

## Regulacja wysięgnika teleskopowego

Tylko w przypadku wersji z wysięgnikiem teleskopowym

### ! OSTRZEŻENIE

Urządzenie zawsze wyłączać i dźwignię blokady ustawić na !

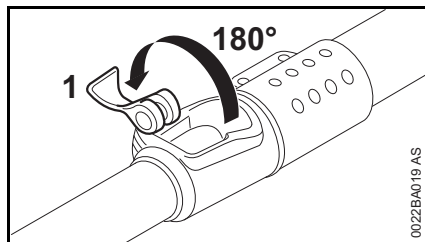

- Otworzyć dźwignię (1) złącza szybkomocującego i przestawić do oporu

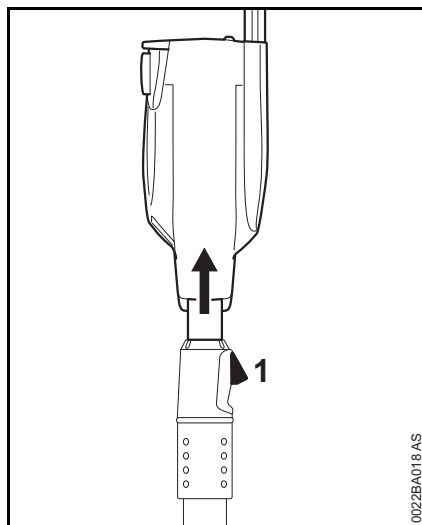

- Wyregulować wysięgnik do żądanej długości
- Zamknąć dźwignię (1) i docisnąć do oporu
- Sprawdzić siłę docisku – gdy będzie niewystarczająca: patrz "Ustawianie siły docisku"

Siła docisku jest wystarczająca, gdy przy zamkniętym złączu szybkomocującym nie będzie można zmienić długości wysięgnika.

## Ustawianie siły docisku

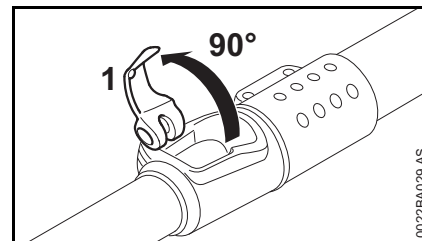

- Otworzyć dźwignię (1) złącza szybkomocującego o 90°

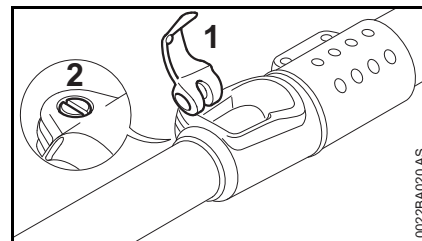

- Śrubę (2) obrócić z wycuciem do oporu w kierunku zgodnym z ruchem wskazówek zegara – dźwignia musi dać się jeszcze swobodnie zamykać; w przeciwnym razie siła docisku jest zbyt mocna
- Zamknąć dźwignię (1) i docisnąć do oporu – siła docisku jest zbyt mocna, gdy dźwignia nie będzie przylegała całkowicie do oporu

- Sprawdzanie siły docisku

Gdy siła docisku nie będzie wystarczająca:

- Obracać śrubę (2) z wycuciem w krokach co 1/4 obrotu w kierunku zgodnym z ruchem wskazówek zegara – siła docisku zwiększa się

Siła docisku jest zbyt mocna:

- Obracać śrubę (2) z wycuciem w krokach co 1/4 obrotu w kierunku odwrotnym do ruchu wskazówek zegara – siła docisku zmniejsza się

## Zakładanie pasa uprząży nośnej

### Pojedynczy nośny pas barkowy

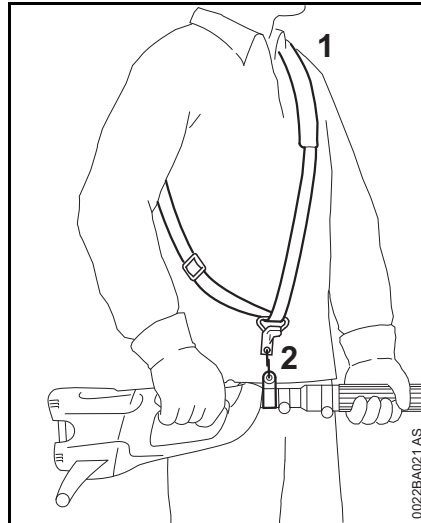

- Zakładanie pojedynczego nośnego pasa barkowego (1)
- Wyregulować długość pasa w taki sposób, żeby karabińczyk (2) przy zawieszonym urządzeniu znajdował się na szerokość dłoni poniżej prawego biodra

### Plecakowy system transportowy (wyposażenie specjalne)

patrz "plecakowy system nośny"

## Plecakowy system transportowy

Plecakowy system nośny jest oferowany jako wyposażenie specjalne do urządzeń z wysięgnikiem teleskopowym.

Do równomiernego rozłożenia ciężaru na ramionach, plecach i biodrach.

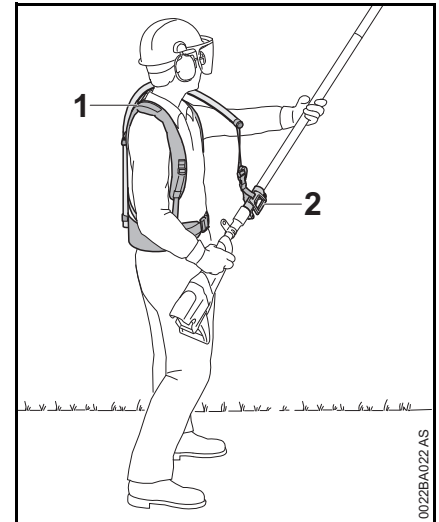

- Wyregulować i założyć plecakowy system transportu urządzenia (1) – tak, jak to opisano na załączonej ulotce informacyjnej
- Przymocować prowadnik (2) na wysięgniku urządzenia
- Podczas pracy zamocować urządzenie na pasie uprząży nośnej

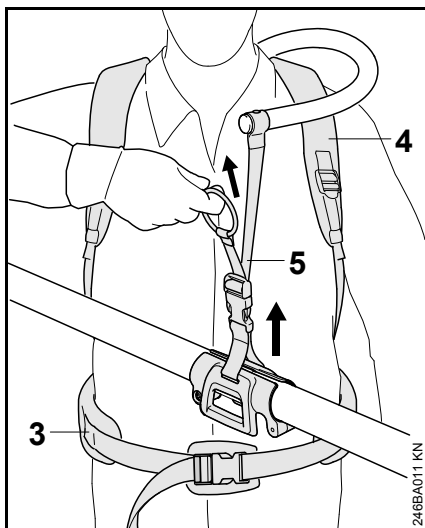

- Wyregulować pas biodrowy (3), obydwie pasy barkowe (4) oraz pas uprząży nośnej (5)

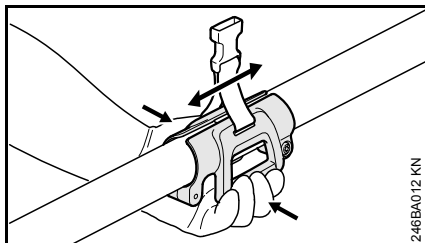

- Podczas pracy zamocować podkrzesywacz wysięgnikowy na pasie uprząży nośnej

## Podłączenie elektryczne ładowarki

Wartości napięcia sieciowego oraz napięcia roboczego muszą być jednakowe.

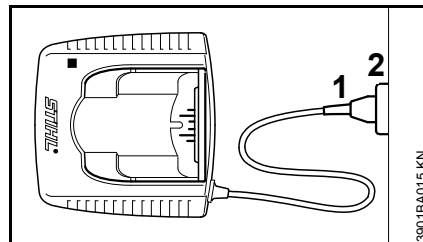

- włożyć wtyczkę przewodu zasilania (1) gniazda sieciowego (2)

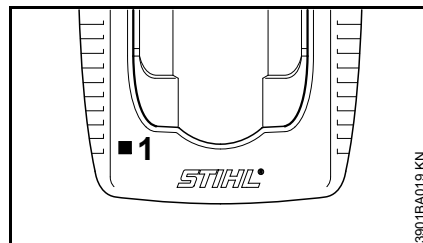

Po podłączeniu ładowarki do źródła zasilania prądem ma miejsce autotest. Podczas tego procesu lampka kontrolna (1) ładowarki świeci przerywanym światłem, (około 1 sekundy zielono, 1 sekundy czerwono i ponownie gaśnie).

## Naładować akumulator

Przy dostawie akumulator nie jest do końca naładowany.

Zaleca się pełne naładowanie akumulatora przed jego pierwszym użyciem.

- Podłączyć ładowarkę do źródła zasilania prądem – wartości napięcia sieciowego oraz napięcia roboczego muszą być zgodne – patrz rozdział "Podłączenie ładowarki do zasilania napięciem"

Ładowarkę należy eksploatować w zamkniętych i suchych pomieszczeniach, w temperaturze otoczenia od +5 °C do +40 °C (od 41° F do 104° F).

Ładować tylko suche akumulatory. Mokry akumulator przed rozpoczęciem ładowania wysuszyć.

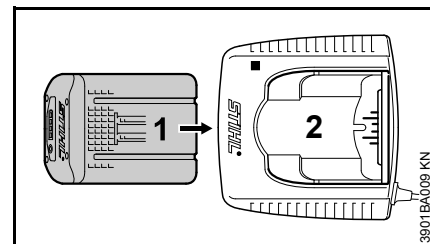

- Włożyć akumulator (1) do ładowarki (2) aż do pierwszego wyczuwalnego oporu – następnie wcisnąć aż do ostatecznego oparcia



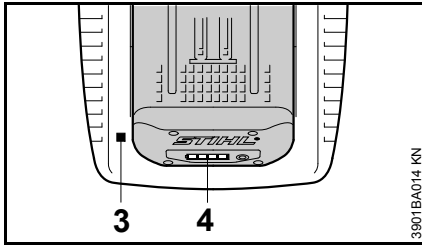

Po umieszczeniu adaptera w ładowarce zapali się lampka kontrolna (3) na ładowarce – patrz rozdział "Lloda na ładowarce".

Proces ładowania rozpoczyna się z chwilą zapalenia się na zielono diod (4) na akumulatorze – patrz rozdział "Diody w akumulatorze".

Czas ładowania zależy od szeregu czynników, jak np. od stanu akumulatora, temperatury otoczenia itp. i może w związku z tym odbiegać od podanych czasów ładowania.

Podczas pracy akumulator rozgrzewa się w urządzeniu. Jeżeli w ładowarce ma zostać umieszczony rozgrzany akumulator, to może być niezbędne jego ochłodzenie. Proces ładowania rozpocznie się dopiero wtedy, gdy akumulator ostygnie. Wskutek ochłodzenia może nastąpić wydłużenie czasu ładowania.

Podczas procesu ładowania ma miejsce wzrost temperatury akumulatora i ładowarki.

### Ładowarki AL 300, AL 500

Ładowarki AL 300 i AL 500 zostały wyposażone w system chłodzenia akumulatora.

### Ładowarka AL 100

Ładowarka AL 100, nie posiadająca dmuchawy oczekuje z rozpoczęciem ładowania na samoczynne ochłodzenie akumulatora. Schłodzenie akumulatora następuje wskutek oddania ciepła do otoczenia.

### Zakończenie ładowania

Jeżeli akumulator został całkowicie naładowany, następuje automatyczne wyłączenie ładowarki:

- gasną diody na akumulatorze
- gaśnie dioda na ładowarce
- wyłącza się także dmuchawa ładowarki (jeżeli została w niej zastosowana)

Naładowany akumulator należy po zakończeniu ładowania wyjąć z ładowarki.

### Diody na akumulatorze

Cztery diody sygnalizują poziom naładowania akumulatora, a także problemy występujące w nim lub w urządzeniu.

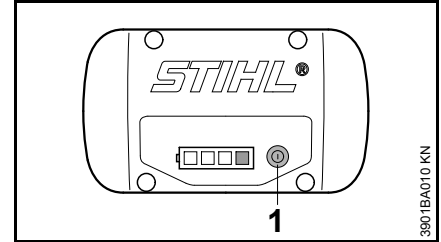

- W celu aktywacji wskaźnika wcisnąć przycisk (1) – wskaźnik wyłączy się automatycznie po upływie 5 sekund

Diody mogą świecić lub pulsować zielonym lub czerwonym światłem.

■ Dioda świeci ciągłym zielonym światłem.

■ Dioda miga na zielono.

■ Dioda świeci ciągłym czerwonym światłem.

■ Dioda miga na czerwono.

## Podczas ładowania

Diody świecąc lub pulsując informują o przebiegu ładowania.

Podczas ładowania, pojemność, która będzie aktualnie ładowana, zostanie wskazana przez diodę świecącą pulsującym zielonym światłem.

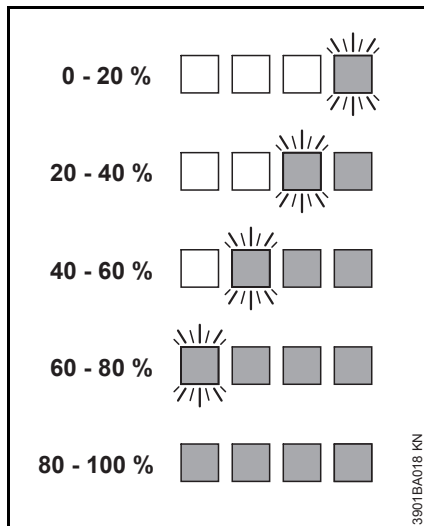

Po zakończeniu ładowania diody akumulatora automatycznie się wyłączają.

Jeżeli diody akumulatora pulsują albo świecą kolorem czerwonym – patrz rozdział "Jeżeli czerwone diody świecą lub pulsują".

## Podczas pracy

Świecąc lub pulsując zielonym światłem diody informują o stanie naładowania akumulatora.

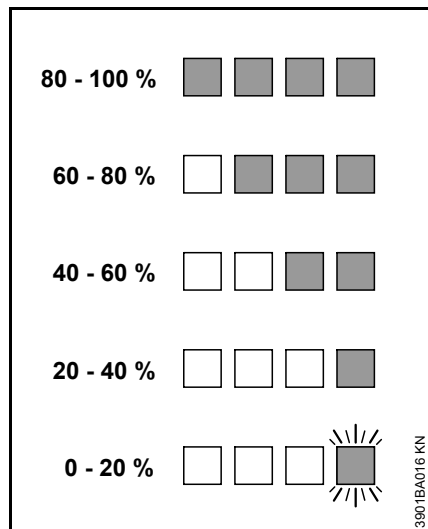

Jeżeli diody akumulatora pulsują albo świecą kolorem czerwonym – patrz rozdział "Jeżeli czerwone diody świecą lub pulsują".

## Jeżeli czerwone diody pulsują albo świecą światłem ciągłym

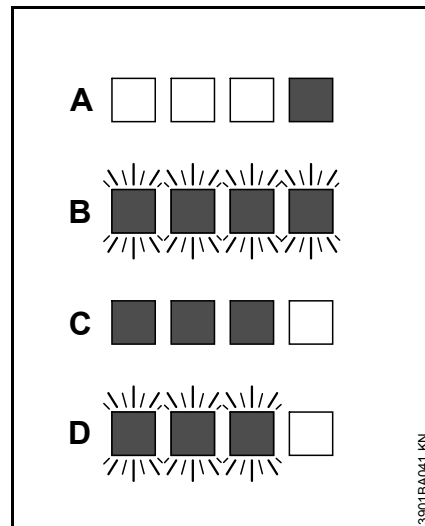

A	1 dioda świeci ciągłym czerwonym światłem:	Akumulator za gorący <sup>1)</sup> 2)/za zimny <sup>1)</sup>
B	4 diody migają na czerwono:	Usterka w pracy akumulatora <sup>3)</sup>
C	3 diody świecą ciągłym czerwonym światłem:	Urządzenie jest nadmiernie rozgrzane – należy je schłodzić
D	3 diody migają na czerwono:	Usterka w pracy urządzenia <sup>4)</sup>

1) Podczas ładowania: po ochłodzeniu/ogrzaniu akumulatora nastąpi automatyczne uruchomienie procesu ładowania.

- 2) Podczas pracy: nastąpiło wyłączenie urządzenia – pozwolić akumulatorowi przez pewien czas ostygnąć – w tym celu można ewentualnie wyjąć akumulator z urządzenia.
- 3) Usterka elektromagnetyczna lub awaria. Wyjąć akumulator z urządzenia, a następnie ponownie go włożyć. Włączyć urządzenie – jeżeli diody w dalszym ciągu pulsują, to oznacza to, że akumulator jest niesprawny technicznie i należy go wymienić.
- 4) Usterka elektromagnetyczna lub awaria. Wyjąć akumulator z urządzenia. Tępy przedmiot oczyścić z brudu styki w komorze na akumulator. Włożyć akumulator ponownie. Włączyć urządzenie – jeżeli diody w dalszym ciągu pulsują to oznacza to, że akumulator jest niesprawny technicznie i należy zlecić jego zbadanie autoryzowanemu dealerowi – STIHL zaleca wybór autoryzowanego dealera STIHL.

## Dioda na ładowarce

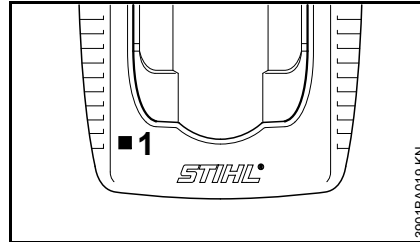

Dioda (1) ładowarki może świecić zielonym światłem lub pulsującym czerwonym.

### Ciągłe światło zielone ...

... może posiadać następujące znaczenie:

Akumulator

- znajduje się w fazie ładowania
- posiada zbyt wysoką temperaturę i musi zostać ochłodzony

Patrz również "Diody w akumulatorze".

Zielona dioda na ładowarce zgaśnie, kiedy akumulator zostanie całkowicie naładowany.

### Pulsujące światło czerwone ...

... może posiadać następujące znaczenie:

- pomiędzy akumulatorem a ładowarką nie ma połączenia – wyjąć akumulator i włożyć go ponownie do ładowarki
- niesprawny akumulator – patrz także rozdział "Diody w akumulatorze"
- niesprawna ładowarka – zlecić sprawdzenie autoryzowanemu dealerowi. STIHL radzi zwrócić się do autoryzowanego dealera STIHL.

## Włączanie urządzenia

Przy dostawie akumulator nie jest do końca naładowany.

Zaleca się pełne naładowanie akumulatora przed jego pierwszym użyciem.

- Przed zamontowaniem akumulatora, jeżeli zachodzi potrzeba, należy zdemonstrować pokrywę szybu akumulatora – w tym celu ścisnąć jednocześnie w kierunku do siebie przyciski dźwigni ryglujących – pokrywa zostaje odryglowana i można wyjąć akumulator

### Montowanie akumulatora

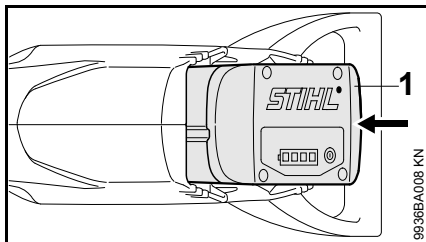



- Włożyć akumulator (1) do gniazda urządzenia – akumulator wsuwa się do gniazda – teraz należy go lekko nacisnąć aż nastąpi słyszalne zaryglowanie

### Włączanie urządzenia

- Zdjąć osłonę piły łańcuchowej
- Wybrać bezpieczne i stabilne stanowisko pracy

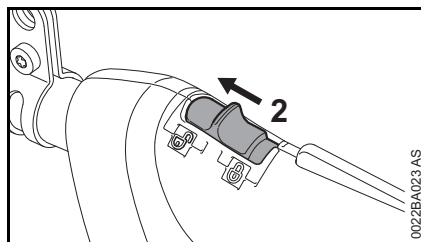
- Stać w wyprostowanej pozycji – urządzenie należy trzymać swobodnie i prowadzić stale po prawej stronie w stosunku do ciała operatora
- urządzenie należy uchwycić dwoma rękami – jedna dłoń spoczywa na rękojeści manipulacyjnej – druga dłoń na przednim uchwycie
- Piły łańcuchowej i prowadnicy nie kłaść na podłożu
- Należy stwierdzić, czy w linii wychylania się urządzenia podczas pracy nie przebywają dalsze osoby



- W celu odblokowania urządzenia, ustawić dźwignię ryglowania (2) w pozycji 

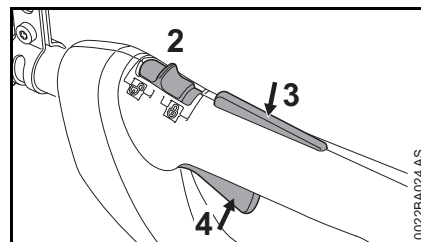

- Jednocześnie wcisnąć i przytrzymać w pozycji wciśniętej przycisk blokady przełącznika (3) oraz dźwignię głównego przełącznika (4)
- Wprowadzić urządzenie do drewna przy poruszającej się piły łańcuchowej i przy wciśniętej do oporu dźwigni przełącznika

Tylko wtedy, gdy dźwignia ryglowania (2) znajduje się naprzeciw  oraz gdy przycisk blokady głównego przełącznika (3) oraz dźwignia głównego przełącznika (4) pozostają jednocześnie wciśnięte, silnik podejmie pracę.

### Dźwignia przełącznika

Prędkość obrotowa silnika może być regulowana przy pomocy dźwigni przełącznika. Przy wzrastającym nacisku na dźwignię przełącznika zwiększa się prędkość obrotowa silnika.

## Wyłączanie urządzenia

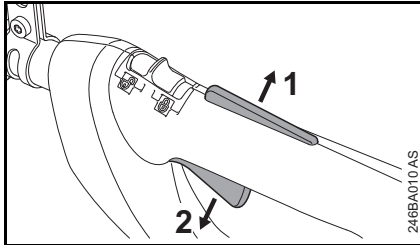

- Zwolnić blokadę dźwigni przełącznika (1) oraz dźwignię przełącznika (2)

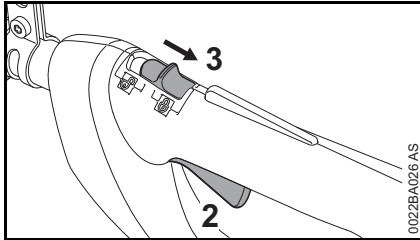

- Ustawić dźwignię ryglowania (3) w pozycji  – dźwignia przełącznika (2) nie może zostać naciśnięta – urządzenie zostało zabezpieczone przed uruchomieniem

W czasie przerw i po zakończeniu pracy należy wyjąć akumulator z urządzenia.

## Wyjąć akumulator

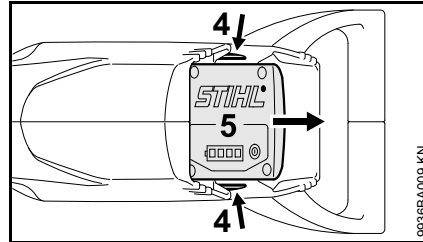

- Wcisnąć jednocześnie obydwie dźwignie blokady (4) – akumulator (5) zostaje odryglowany
- Wyjąć akumulator (5) z obudowy

Jeżeli urządzenie nie będzie przez dłuższy czas użytkowane, to należy je tak odstawić, żeby nie stanowiło dla nikogo zagrożenia.

Zabezpieczyć urządzenie przed użyciem przez osoby nieupoważnione.

## Wskazówki dotyczące eksploatacji

- W czasie pracy sprawdzać poziom napełnienia zbiornika oleju – patrz "Tankowanie oleju do smarowania piły łańcuchowej"

### Zbadać stan napięcia piły łańcuchowej

#### Częściej kontrolować napięcie piły łańcuchowej

Napięcie nowej piły łańcuchowej musi być częściej korygowane niż napięcie piły łańcuchowej, która już od dłuższego czasu znajduje się w eksploatacji.

#### W stanie zimnym

Piła łańcuchowa musi przylegać do dolnej części prowadnicy – musi jednak istnieć możliwość lekkiego przesuwania piły łańcuchowej ręcznie po prowadnicy. Jeżeli zachodzi potrzeba, należy skorygować napięcie piły łańcuchowej – patrz rozdział "Napinanie piły łańcuchowej".

#### W temperaturze roboczej

Piła łańcuchowa rozciąga się i zwisa z rowka. Ogniwa napędowe po dolnej stronie prowadnicy nie mogą się wysunąć z rowka – piła łańcuchowa może w takiej sytuacji spaść z prowadnicy. Korygowanie napięcia piły łańcuchowej: patrz rozdział "Napinanie piły łańcuchowej".

**Po zakończeniu pracy**

- Ustawić dźwignię blokady w pozycji 
- Wyjąć akumulator z urządzenia.
- Jeżeli piła łańcuchowa była napinana podczas pracy w temperaturze roboczej, to należy ją zluzować.

**WSKAZÓWKA**

Po zakończonej pracy należy bezwzględnie odprężyć piłę łańcuchową! Podczas ochładzania piła łańcuchowa ulega skurczeniu. Piła łańcuchowa, która nie została odprężona, może uszkodzić wałek przekładni i łożyska.

**Przy dłuższych przerwach w eksploatacji**

patrz rozdział "Przechowywanie urządzenia mechanicznego"

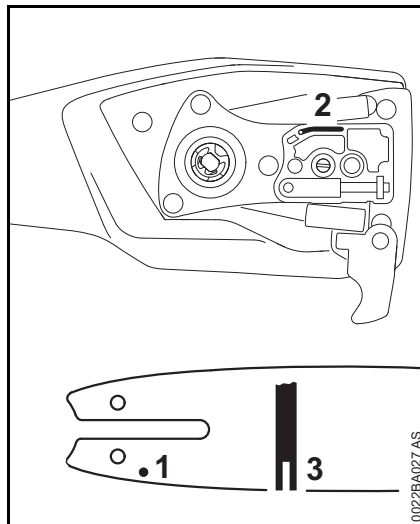
**Prawidłowa eksploatacja prowadnicy**

- Obrócić prowadnicę – po każdym naostrzeniu piły łańcuchowej i po każdej wymianie koła napędu piły łańcuchowej – czynność ta ma na celu uniknięcie jednostronnego zużycia prowadnicy, szczególnie w strefie zwrotnicy i po dolnej stronie
- Otwór dopływu oleju (1), kanał wypływu oleju (2) i rowek prowadnicy (3) czyścić regularnie
- Regularnie prowadzić pomiar głębokości rowka prowadnicy – najlepiej przy pomocy miarki usytuowanej na przymiarze (wyposażenie specjalne) – pomiar należy wykonywać w miejscu, w którym występuje największe zużycie bieżni

Typ piły łańcuchowej	Podziałka piły łańcuchowej	Minimalna głębokość rowka
Picco	1/4" P	4,0 mm

Jeżeli minimalna głębokość rowka prowadnicy jest mniejsza:

- Wymienić prowadnicę

W przeciwnym razie ogniwa napędowe trą o dno rowka prowadnicy – podstawy zęba tnącego i ogniwa łączącego nie spoczywają na bieżniach prowadnicy.

## Chłodzenie silnika

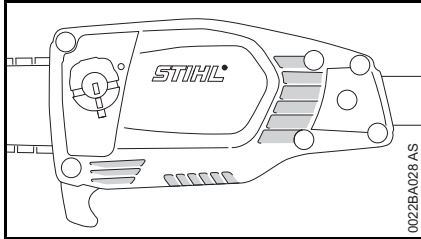

- Regularnie czyścić suchym pędzlem szczeliny cyrkulacji powietrza chłodzącego

## Przechowywanie urządzenia

- Ustawić dźwignię blokady w pozycji 
- Wyjąć akumulator
- Zdjąć piłę łańcuchową i prowadnicę, oczyścić i spryskać olejem konserwującym
- Dokładnie oczyścić urządzenie, a szczególnie szczeliny cyrkulacji powietrza chłodzącego
- Przy stosowaniu biologicznego oleju do smarowania piły łańcuchowej (np. STIHL BioPlus) napęlnić w całości zbiornik oleju
- Urządzenie mechaniczne należy zawsze przechowywać w suchym i bezpiecznym miejscu – chronić przed użyciem przez osoby nieupoważnione (np. przez dzieci)

### Kłapka komory na akumulator (wyposażenie specjalne)

Pokrywa ta chroni komorę na akumulator przed zanieczyszczeniem.

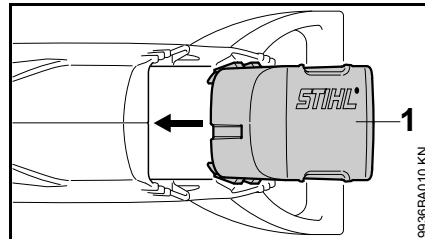

- Po zakończeniu pracy należy wsunąć pokrywę (1) do komory, aż do wyraźnego odgłosu zaryglowania

## Przechowywanie akumulatora

- Wyjąć akumulator z urządzenia bądź z ładowarki
- Przechowywać w zamkniętych i suchych pomieszczeniach, w bezpiecznym miejscu. Chronić przed użyciem przez osoby nieupoważnione (np. przez dzieci) oraz przed zanieczyszczeniem.
- Nie należy przechowywać akumulatora zapasowego w stanie nieużywanym – akumulatory należy używać na przemian

W celu uzyskania optymalnej trwałości akumulator przechowywać przy stanie naładowania około 30%.

## Przechowywanie ładowarki

- Wyjąć akumulator
- Wyjąć wtyczkę z gniazda sieciowego
- Przechowywać ładowarkę w zamkniętych i suchych pomieszczeniach, w bezpiecznym miejscu. Chronić przed użyciem przez osoby nieupoważnione (np. przez dzieci) oraz przed zanieczyszczeniem.

## Badanie stanu technicznego i wymiana koła napędu piły łańcuchowej

- Dźwignię blokady przestawić na  i wyjąć akumulator
- Zdemontować pokrywę koła napędowego, piłę łańcuchową i prowadnicę

### Wymiana koła napędowego

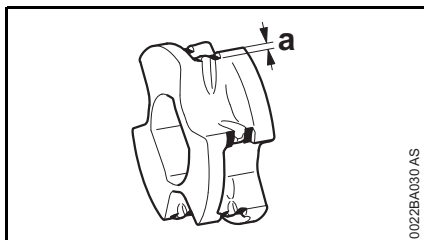

- Po zużyciu dwóch pił łańcuchowych lub wcześniej
- Jeżeli ślady zużycia (a) są głębsze niż 0,5 mm – w przeciwnym razie będzie to miało negatywny wpływ na trwałość piły łańcuchowej – do pomiaru należy stosować przymiar kontrolny (wyposażenie specjalne)

Pozytywny wpływ na trwałość koła napędu piły łańcuchowej będzie miała eksploatacja koła z dwoma piłami łańcuchowymi na przemian.

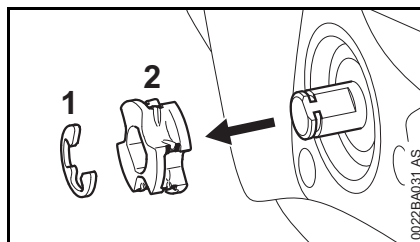

- Przy pomocy śrubokręta wyważyć podkładkę zabezpieczającą (1)
- Ściągnąć koło napędowe (2)

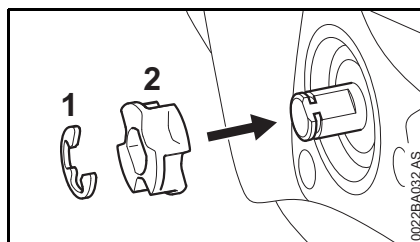

- Założyć nowe koło napędowe (1) i dosunąć do oporu
- Zamontować podkładkę zabezpieczającą (1)

## Pielęgnacja i ostrzenie piły łańcuchowej

### Piłowanie dobrze naostrzoną piłą łańcuchową jest łatwe

Dobrze naostrzona piła łańcuchowa wcina się łatwo w drewno już przy niewielkim nacisku awansującym.

Nie należy pracować tępyim ani uszkodzonym łańcuchem – praca jest wtedy bardzo męcząca, występuje wysoka vibracja, wyniki piłowania są niezadowolające i ma miejsce intensywne, naturalne zużycie eksploatacyjne.

- Ustawić dźwignię blokady w pozycji 
- Wyjmowanie akumulatora
- Czyszczenie łańcucha
- Sprawdzić, czy na pile łańcuchowej nie widać pęknięć, ani czy nity nie są uszkodzone
- Uszkodzone lub zużyte elementy łańcucha należy wymienić oraz dostosować je formą do stopnia zużycia pozostałych elementów

### OSTRZEŻENIE

Należy przy tym zachować wartości wszystkich podanych kątów i wymiarów. Nieprawidłowo naostrzona piła łańcuchowa – a szczególnie zbyt niski ogranicznik zagłębiania – może powodować zwiększoną skłonność do odrzucania wstecznego urządzenia – **utrata kontroli i zagrożenie odniesienia obrażeń!**



## Podziałka piły łańcuchowej

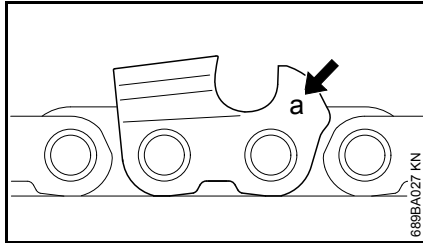

Oznaczenie (a) podziałki piły łańcuchowej zostało wytłoczone w strefie ogranicznika zagłębienia każdego zęba tnącego.

Oznaczenie (a)	Podziałka piły łańcuchowej	
	cal	mm
7	1/4 P	6,35

Przyporządkowanie pilnika następuje wyłącznie na podstawie podziałki piły łańcuchowej – patrz tabela "Narzędzia ostrzące"

Podczas ostrzenia wartości kątów zęba tnącego muszą zostać bezwzględnie zachowane.

## Kąt ostrzenia i kąt natarcia

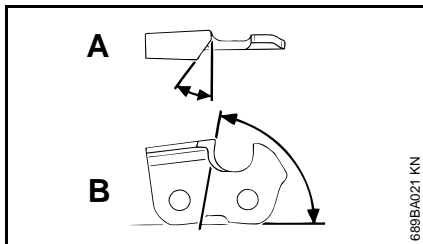

A Kąt ostrzenia

## B Kąt natarcia

Typ piły łańcuchowej	Kąt (°)	
	A	B
Picco Micro (PM)	30	75

Formy zęba tnącego

Micro = ząb półstrugowy

Przy stosowaniu przepisowych pilników bądź urządzeń ostrzących oraz przy właściwym ustawieniu, przepisowe wartości dla kątów A oraz B zostaną osiągnięte automatycznie.

Kąty muszą być identyczne dla każdego zęba łańcucha. Przy nierównych kątach wystąpi nieregularny bieg łańcucha, intensywnie zużycie eksploatacyjne – aż do zerwania włącznie.

## Uchwyt pilnika

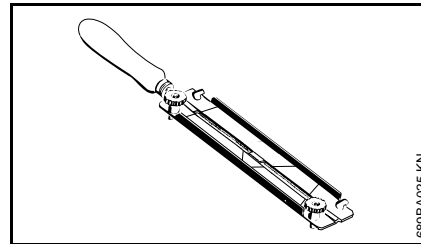

Powyższe wymagania mogą zostać spełnione tylko w przypadku wystarczającego i stałego treningu:

### ● Stosowanie uchwytu pilnika

Piły łańcuchowe można ostrzyć ręcznie tylko z zastosowaniem uchwytu pilnika! (wyposażenie specjalne, patrz także rozdział "Narzędzia ostrzące"). Uchwyt pilnika posiadają zaznaczenia kąta ostrzenia.

**Do ostrzenia należy stosować wyłącznie specjalne pilniki do pił łańcuchowych!** Inne pilniki nie nadają się do tego ze względu na rodzaj zacięcia.

## Do kontroli kątów

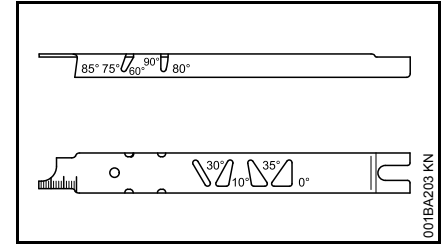

Przymiar STIHL (wyposażenie specjalne) – uniwersalne narzędzie do kontroli wartości kąta ostrzenia i kąta natarcia, wysokości ogranicznika zagłębienia i długości zęba oraz do czyszczenia i badania głębokości rowka, a także do czyszczenia otworów dopływu oleju.

## Prawidłowe ostrzenie

- Ustawić dźwignię blokady w pozycji 
- Wyjąć akumulator z urządzenia.
- Narzędzia ostrzące należy wybrać odpowiednio do podziałki piły łańcuchowej
- Jeżeli zachodzi potrzeba, wymienić i napiąć prowadnicę
- Piła łańcuchowa nie może być blokowana na prowadnicy. W celu ręcznego naostrzenia zwiększyć napięcie piły łańcuchowej dotąd, aż nie będzie ona mogła przesunąć

się po prowadnicy. Po naostrzeniu ponownie poluzować napięcie piły łańcuchowej. Alternatywnie zdjąć piłę łańcuchową z prowadnicy i naostrzyć ją na stacjonarnej ostrzarce (FG 2, HOS, USG).

- Przy stosowaniu ostrzerek FG 2, HOS oraz USG: należy zdemontować piłę łańcuchową i następnie ostrzyć ją zgodnie ze wskazówkami zamieszczonymi w instrukcji użytkowania urządzenia ostrzarskiego
- Częściej ostrzyć, lecz zbierać mniej metalu – do zwykłego podostrzenia wystarczą najczęściej dwa do trzech ruchów pilnika

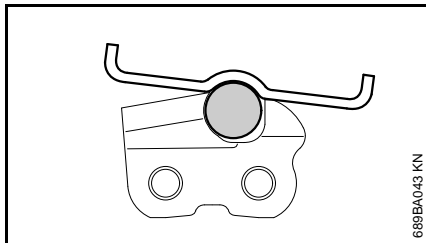
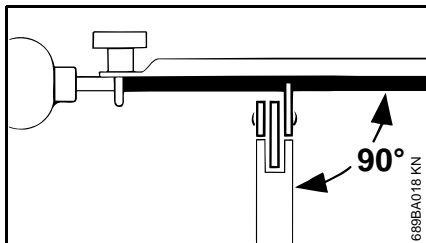

- Prowadzenie pilnika: w pozycji **poziomej** (pod kątem prostym w stosunku do bocznej powierzchni prowadnicy) odpowiednio do podanej wartości kątów – zgodnie z oznaczeniami na prowadnikach

pilników – położyć prowadnik na górnej pości oraz ograniczniku zagłębienia

- Piłować tylko w kierunku od wewnątrz na zewnątrz
- Pilnik zbiera metal tylko podczas ruchu do przodu – przy ruchu powrotnym pilnik należy lekko unieść
- Nie piłować ogniw łączących i napędowych
- W celu uniknięcia jednostronnego zużycia pilniki należy w regularnych odstępach czasu obracać w niewielkim zakresie
- Grat powstały przy piłowaniu usunąć kawałkiem twardego drewna
- Przy pomocy przymiaru kontrolnego sprawdzić wartości kątów

Wszystkie zęby tnące muszą posiadać równą długość.

Przy nierównej długości zębów nierówna jest także ich wysokość co może prowadzić do szorstkiego biegu, a nawet zerwania łańcucha.

- Wszystkie zęby tnące należy podpiłować do długości najkrótszego zęba tnącego – najlepiej zlecić naostrzenie piły łańcuchowej elektrycznym urządzeniem ostrzącym przez stację obsługi

## Odstęp ogranicznika zagłębienia

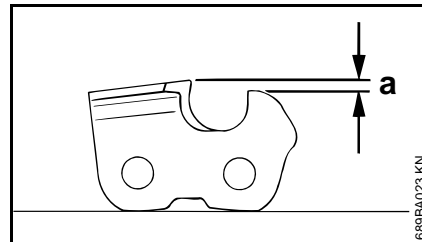

Ogranicznik zagłębienia (OZ) określa poziom zagłębienia zęba tnącego w drewnie i tym samym grubość wióra.

- a** Standardowa wartość odstępu pomiędzy ogranicznikiem zagłębienia a krawędzią tnącą

Przy cięciu miękkiego drewna poza porą mrozów, odstęp ogranicznika zagłębienia można zwiększyć o 0,2 mm (0,008").

Podziałka piły łańcuchowej		Ogranicznik zagłębienia	
		Odstęp (a)	
cal	(mm)	mm	(cal)
1/4 P	(6,35)	0,45	(0.018)

## Podszlifowywanie ogranicznika zagłębienia

Odstęp ogranicznika zagłębienia zmniejsza się poprzez ostrzenie zęba tnącego.

- W związku z tym należy po każdym ostrzeniu sprawdzić odstęp ogranicznika zagłębienia

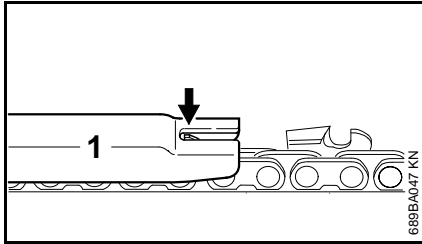

- Położyć na pile łańcuchowej przymiar kontrolny (1) odpowiedni do podziałki piły łańcuchowej – jeżeli ogranicznik zagłębienia wystaje ponad przymiar, to należy go podpiłować płaskim pilnikiem do wysokości wskazanej przez przymiar

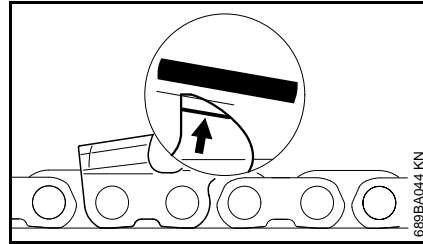

- Następnie należy obrobić ukośnie górną połącz ogranicznika zagłębienia równoległe do wybitego oznaczenia serwisowego (strzałka) – nie należy przy tym zeszlifowywać najwyższego punktu ogranicznika zagłębienia w kierunku do tyłu

### **!** OSTRZEŻENIE

Zbyt niskie ograniczniki zagłębienia zwiększają skłonność urządzenia do odrzucania wstecznego.

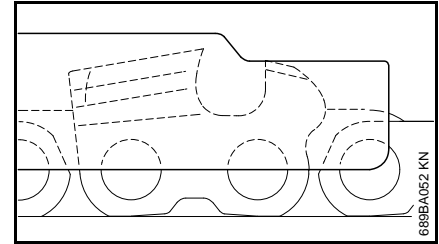

- Położyć na pile łańcuchowej przymiar kontrolny – najwyższy punkt ogranicznika zagłębienia musi się znaleźć w jednej płaszczyźnie z przymiarem kontrolnym
- Po zakończeniu ostrzenia należy dokładnie oczyścić piłę łańcuchową, usunąć wióry i pył szlifierski – poddać piłę łańcuchową intensywnemu smarowaniu.
- Przed dłuższymi przerwami w eksploatacji oczyścić piłę łańcuchową i przechowywać ją w naolejonym stanie

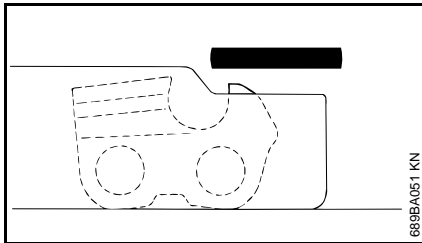

- Zeszlifować ogranicznik zagłębienia do wysokości wskazanej przez przymiar

#### Narzędzia ostrzące (wyposażenie specjalne)

Podziałka piły łańcuchowej	Pilnik okrągły Ø	Pilnik okrągły	Uchwyt pilnika	Przymiar do ostrzenia	Pilnik płaski	Zestaw do ostrzenia
cal (mm)	mm (cal)	Numer katalogowy	Numer katalogowy	Numer katalogowy	Numer katalogowy	Numer katalogowy
1/4 P (6,35)	3,2 (1/8)	5605 771 3206	5605 750 4300	0000 893 4005	0814 252 3356	–

## Wskazówki dotyczące przeglądów technicznych i konserwacji

Następujące czynności dotyczą pracy urządzenia w normalnych warunkach eksploatacyjnych. W przypadku wystąpienia utrudnionych warunków eksploatacyjnych (występowanie intensywnego kurzu, drewno intensywnie żywiczne, tropikalne gatunki drewna itp.) oraz w przypadku wydłużonego dnia pracy, podane poniżej interwały muszą ulec odpowiedniemu skróceniu.		Przed rozpoczęciem pracy	Po zakończeniu pracy lub codziennie	Przy każdej wymianie akumulatora	Co tydzień	Co miesiąc	Co roku	Przy wystąpieniu zakłóceń	Przy wystąpieniu uszkodzeń	Jeżeli zachodzi potrzeba
Kompletna maszyna	Kontrola wzrokowa (ogólny stan techniczny, szczelność)	X								
	Oczyścić		X							
Uchwyty manipulacyjne (dźwignia ryglowania, blokada dźwigni przełącznika i dźwignia przełącznika)	Sprawdzenie funkcjonowania	X		X						
	Oczyścić		X							X
Zbiornik oleju smarującego	Oczyścić					X				
Układ smarowania piły łańcuchowej	Sprawdzić	X		X						X
Piła łańcuchowa	Sprawdzić, zwrócić uwagę także na stan naostrzenia	X		X						X
	Zbadać stan napięcia piły łańcuchowej	X		X						X
	Naostrzyć									X
Prowadnica	Sprawdzić (stan zużycia, uszkodzenia)	X								
	Oczyścić i obrócić				X			X		
	Ogratować									X
	Wymienić								X	X
Koło napędowe	Sprawdzić				X					
	Wymienić									X
Szczeliny zasysania powietrza chłodzącego	Kontrola wzrokowa		X							
	Oczyścić									X
Akumulator	Kontrola wzrokowa	X						X	X	

<p>Następujące czynności dotyczą pracy urządzenia w normalnych warunkach eksploatacyjnych. W przypadku wystąpienia utrudnionych warunków eksploatacyjnych (występowanie intensywnego kurzu, drewno intensywnie żywiczne, tropikalne gatunki drewna itp.) oraz w przypadku wydłużonego dnia pracy, podane poniżej interwały muszą ulec odpowiedniemu skróceniu.</p> <p>Przed rozpoczęciem jakichkolwiek robót przy urządzeniu należy ustawić dźwignię ryglowania w pozycji  i wyjąć z niego akumulator.</p>		Przed rozpoczęciem pracy	Po zakończeniu pracy lub codziennie	Przy każdej wymianie akumulatora	Co tydzień	Co miesiąc	Co roku	Przy wystąpieniu zakłóceń	Przy wystąpieniu uszkodzeń	Jeżeli zachodzi potrzeba
Komora na akumulator	Oczyścić	X						X		
	Sprawdzanie funkcjonowania (wysunięcie akumulatora)	X								
Dostępne śruby i nakrętki	Dokręcić									X
Naklejki ostrzegawcze	Wymienić								X	

## Ograniczanie zużycia eksploatacyjnego i unikanie uszkodzeń

Stosowanie się do wskazówek niniejszej instrukcji użytkowania pozwoli uniknąć ponadnormatywnego zużycia eksploatacyjnego urządzenia oraz jego uszkodzeń.

Użytkowanie, obsługa techniczna oraz przechowywanie musi się odbywać z taką starannością, jak to opisano w niniejszej instrukcji obsługi.

Za wszystkie szkody jakie wystąpią wskutek nieprzestrzegania wskazówek dotyczących bezpieczeństwa, obsługi technicznej i konserwacji odpowiada użytkownik urządzenia. Obowiązuje to szczególnie wtedy, gdy:

- dokonano zmian konstrukcyjnych produktu bez zezwolenia firmy STIHL
- zastosowano narzędzia lub elementy wyposażenia, które do niniejszego urządzenia nie zostały dozwolone, nie nadawały się lub nie przedstawiały odpowiedniej jakości
- użytkowano urządzenie w sposób sprzeczny z jego przeznaczeniem
- urządzeniem posługiwano się podczas imprez sportowych czy podczas zawodów
- wystąpiły szkody będące konsekwencją użytkowania urządzenia z podzespołami niesprawnymi technicznie

## Czynności obsługi technicznej

Należy regularnie wykonywać wszystkie czynności, które zostały opisane w rozdziale "Wskazówki dotyczące obsługi technicznej i konserwacji". Jeżeli czynności obsługi technicznej nie mogą zostać wykonane przez użytkownika, to należy zlecić ich wykonanie wyspecjalizowanemu dystrybutorowi.

Firma STIHL radzi zlecenie wykonywania czynności obsługi okresowych i napraw wyłącznie autoryzowanym dystrybutorom tej firmy. Autoryzowanym dystrybutorom firmy STIHL umożliwia się regularny udział w szkoleniach oraz udostępnia informacje techniczne.

Jeżeli wykonanie czynności obsługi technicznej zostanie zaniebane lub zostaną one wykonane niefachowo, to mogą powstać szkody, za które odpowiedzialność będzie ponosić sam użytkownik. Należą do nich między innymi:

- uszkodzenia silnika elektrycznego wynikłe z niewykonania obsługi technicznej we właściwym czasie lub niewłaściwym zakresie (np. niewystarczające oczyszczenie przewodników cyrkulacji powietrza chłodzącego)
- uszkodzenia ładowarki powstałe wskutek niewłaściwego podłączenia do sieci zasilania energią elektryczną (niewłaściwe napięcie)

- korozja urządzenia oraz inne szkody będące jej następstwem powstałe w wyniku nieprawidłowego przechowywania lub użytkowania
- uszkodzenia urządzenia powstałe wskutek stosowania części zamiennych o niskiej jakości

## Podzespoły ulegające zużyciu eksploatacyjnemu

Niektóre podzespoły urządzenia mechanicznego – także przy prawidłowym użytkowaniu – ulegają naturalnemu zużyciu eksploatacyjnemu i muszą, w zależności od rodzaju oraz okresu użytkowania, zostać w odpowiednim czasie wymienione. Należą do nich między innymi:

- piła łańcuchowa, prowadnica, koło napędu piły łańcuchowej
- Akumulator

## Zasadnicze podzespoły urządzenia

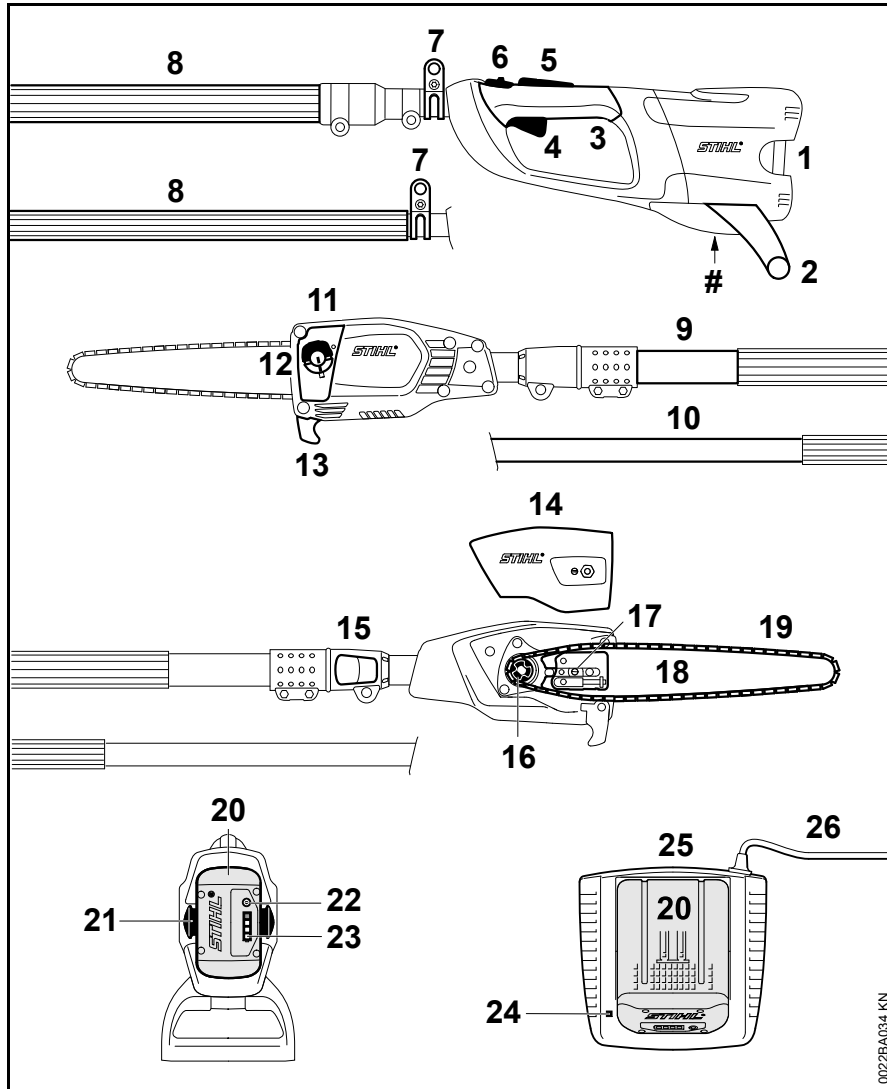

- 1 Komora akumulatora
- 2 Nóżka podporowa (wyposażenie specjalne)
- 3 Uchwyt manipulacyjny
- 4 Dźwignia przełącznika
- 5 Blokada dźwigni przełącznika
- 6 Dźwignia ryglowania
- 7 Zawiesie
- 8 Wąż okładzinowy
- 9 Wysięgnik teleskopowy (HTA 85)
- 10 Szytwny wysięgnik (HTA 65)
- 11 Zbiornik oleju
- 12 Korek zbiornika oleju
- 13 Hak
- 14 Pokrywa koła napędowego
- 15 Złącze szybkocucujące
- 16 Koło łańcuchowe
- 17 Napinacz piły łańcuchowej
- 18 Prowadnica
- 19 Piła łańcuchowa Oilomatic
- 20 Akumulator
- 21 Dźwignia blokady do zaryglowania akumulatora
- 22 Przycisk do aktywowania lampek kontrolnych (LED) na akumulatorze
- 23 Lampki kontrolne (LED) na akumulatorze
- 24 Diody kontrolne (LED) na ładowarce
- 25 Ładowarka
- 26 Przewód zasilający z wtyczką
- # Numer maszyny

002BA034 KN

## Dane techniczne

### Akumulator

Typ: litowo-jonowy  
Wykonanie: AP, AR

Urządzenie może być użytkowane wyłącznie z oryginalnymi akumulatorami STIHL AP oraz STIHL AR.

Czas pracy urządzenia zależy od pojemności akumulatora.

### Smarowanie łańcucha

Zależna od prędkości obrotowej, automatyczna pompa olejowa z tłokiem skokowym

Pojemność zbiornika oleju: 105 cm<sup>3</sup> (0,105 l)

### Ciężar

bez zestawu tnącego, bez akumulatora  
HTA 65: 3,4 kg  
HTA 85: 4,5 kg

### Zestaw tnący

Faktyczna długość cięcia może być krótsza niż podana długość cięcia.

#### Prowadnice Rollomatic E Mini

Długość cięcia: 25, 30 cm  
Podziałka: 1/4" P (6,35 mm)  
Szerokość rowka: 1,1 mm

### Łańcuch piły 1/4" P

Picco Micro Mini 3 (71 PM3) typ 3670  
Podziałka: 1/4" P (6,35 mm)  
Grubość ogniwa napędowego: 1,1 mm

### Koło łańcuchowe

6-zębowe do 1/4" P

### Wartości hałasu i drgań

Przy ustalaniu wartości hałasu i drgań przyjęto fazę pracy urządzenia z najwyższą nominalną prędkością obrotową.

Dalsze informacje dot. spełnienia wymagań Wytucznych dla pracodawców Wibracje 2002/44/EWG — patrz [www.stihl.com/vib/](http://www.stihl.com/vib/)

#### Poziom ciśnienia akustycznego L<sub>p</sub> odpowiednio do normy ISO 22868

HTA 65: 76 dB(A)  
HTA 85: 76 dB(A)

#### Poziom mocy akustycznej L<sub>w</sub> odpowiednio do ISO 22868

HTA 65: 93 dB(A)  
HTA 85: 93 dB(A)

#### Wartość drgań a<sub>nv</sub> odpowiednio do ISO 22867

	Uchwyt	
	Uchwyt lewy	prawy
HTA 65:	2,5 m/s <sup>2</sup>	2,5 m/s <sup>2</sup>
HTA 85:	1,0 m/s <sup>2</sup>	1,0 m/s <sup>2</sup>

Wartość K- dla poziomu ciśnienia akustycznego oraz akustycznego poziomu mocy wynosi zgodnie z RL 2006/42/EG = 2,5 dB(A). Natomiast dla przyspieszenia drgań wartość K- ta wynosi zgodnie z RL 2006/42/EG = 2,0 m/s<sup>2</sup>.

### Transport

Akumulatory STIHL spełniają wymagania określone w podręczniku UN- ST/SG/AC.10/11/Rev.5 Część III, Podpunkt 38.3.

Użytkownik może bez żadnych zastrzeżeń transportować akumulatory STIHL drogą lądową do miejsca eksploatacji urządzenia.

Zastosowane akumulatory litowo-jonowe podlegają przepisom prawa o materiałach niebezpiecznych.

W wypadku transportu przez stronę trzecią (np. transport powietrzny lub spedycja) przestrzegać szczegółowych wymagań podanych na opakowaniu i oznakowaniach.

Przy przygotowywaniu przesyłki musi być obecny specjalista od materiałów niebezpiecznych. Przestrzegać ewentualnie pozostałych krajowych przepisów.

Akumulator zapakować w taki sposób, by nie było możliwe jego poruszenie się w opakowaniu.

**Szczegółowe wskazówki bezpieczeństwa, patrz [www.stihl.com/safety-data-sheets](http://www.stihl.com/safety-data-sheets)**



## **REACH**

---

Skrót REACH oznacza Zarządzenie UE w przedmiocie rejestracji, oceny i zezwoleń eksploatacyjnych dla chemikaliów.

Informacje dotyczące spełnienia wymagań Zarządzenia REACH (UE) Nr. 1907/2006 patrz [www.stihl.com/reach](http://www.stihl.com/reach)

## Usuwanie zakłóceń w pracy urządzenia

Przed rozpoczęciem jakichkolwiek robót przy urządzeniu należy wyjąć z niego akumulator.

Zakłócenie	Przyczyna	Porady
Po włączeniu urządzenie nie podejmuje pracy	Brak połączenia elektrycznego między ładowarką i akumulatorem	Wyjąć akumulator, sprawdzić styki i ponownie zamontować
	Akumulator zbyt słabo naładowany (1 dioda akumulatora miga na zielono)	Naładować akumulator
	Akumulator jest nadmiernie rozgrzany / nadmiernie zimny (1 dioda akumulatora świeci czerwonym światłem)	Ochłodzić akumulator / Przy temperaturze około 15 °C – 20 °C (59 °F – 68 °F) należy delikatnie ogrzać akumulator
	Usterka w pracy akumulatora (4 diody na akumulatorze migają na czerwono)	Wyjąć akumulator z urządzenia, a następnie ponownie go włożyć. Włączyć urządzenie – jeżeli diody w dalszym ciągu świecą pulsującym światłem, akumulator jest uszkodzony i musi zostać wymieniony
	Za wysoka temperatura urządzenia (3 diody akumulatora świecą czerwonym światłem)	Schłodzić urządzenie
	Usterka elektromagnetyczna lub błąd w urządzeniu (3 diody na akumulatorze migają na czerwono)	Wyjąć akumulator z urządzenia. Tępy przedmiotem oczyścić z brudu styki w komorze na akumulator. Włożyć akumulator ponownie. Włączyć urządzenie – jeżeli diody świecą w dalszym ciągu pulsującym światłem, to urządzenie jest niesprawne technicznie i musi zostać poddane zbadaniu przez autoryzowanego dealera <sup>1)</sup>
	Wilgoć w urządzeniu oraz/lub w akumulatorze	Osuszyć urządzenie/akumulator
Urządzenie wyłącza się podczas pracy	Akumulator lub układ elektroniczny urządzenia są nadmiernie rozgrzane	Wyjąć adapter z urządzenia, ochłodzić akumulator i urządzenie
	Usterka elektryczna lub elektromagnetyczna	Wyjąć i włożyć akumulator

Przed rozpoczęciem jakichkolwiek robót przy urządzeniu należy wyjąć z niego akumulator.

Zakłócenie	Przyczyna	Porady
Czas pracy urządzenia jest za krótki	Akumulator nie jest całkowicie naładowany	Naładować akumulator
	Okres trwałości akumulatora dobiegł końca lub został przekroczony	Zbadać <sup>1)</sup> akumulator i ewentualnie wymienić
	Zanieczyszczony zestaw tnący	Oczyszczyć zestaw tnący
Akumulator zacina się podczas wkładania go do urządzenia/ładowarki	Zanieczyszczone przewody / styki	Ostrożnie oczyścić przewody / zestyki
Ładowanie akumulatora nie następuje pomimo świecenia na zielono diody akumulatora	Akumulator jest nadmiernie rozgrzany / nadmiernie zimny  (1 dioda akumulatora świeci czerwonym światłem)	Ochłodzić akumulator / Przy temperaturze około 15 °C – 20 °C (59 °F – 68 °F) należy delikatnie ogrzać akumulator  Ładowarkę należy eksploatować w zamkniętych i suchych pomieszczeniach, w temperaturze otoczenia od 5 °C – 40 °C (41 °F – 104 °F)
Lampka kontrolna ładowarki pulsuje czerwonym światłem	Brak połączenia elektrycznego między ładowarką i akumulatorem	Wyjąć i włożyć akumulator
	Usterka w pracy akumulatora  (4 diody na akumulatorze świecą przez około 5 sekund pulsującym czerwonym światłem)	Wyjąć akumulator z urządzenia, a następnie ponownie go włożyć. Włączyć urządzenie – jeżeli diody w dalszym ciągu świecą pulsującym światłem, akumulator jest uszkodzony i musi zostać wymieniony
	Usterka działania w ładowarce	Zlecić sprawdzenie ładowarki autoryzowanemu dealerowi <sup>1)</sup>

<sup>1)</sup> STIHL radzi zwrócić się do autoryzowanego dealera STIHL.

## Wskazówki dotyczące napraw

Użytkownicy urządzenia mogą wykonywać tylko te przeglądy techniczne i konserwacje, które zostały opisane w niniejszej Instrukcji użytkownika. Wykonanie wszystkich innych robót należy zlecić wyspecjalizowanemu dystrybutorowi.

Firma STIHL radzi zlecenie wykonywania czynności obsługi okresowych i napraw wyłącznie autoryzowanym dystrybutorom tej firmy. Autoryzowanym dystrybutorom firmy STIHL umożliwiona jest regularny udział w szkoleniach oraz udostępnia informacje techniczne.

Należy posługiwać się wyłącznie częściami zamiennymi dozwolonymi do stosowania przez firmę STIHL do napraw niniejszego urządzenia lub równorzędnych technicznie. Należy stosować wyłącznie kwalifikowane części zamienne. W przeciwnym razie może to prowadzić do zagrożenia wystąpieniem wypadków przy pracy lub do uszkodzeniem urządzenia.

Firma STIHL zaleca stosowanie oryginalnych części zamiennych tej firmy.

Oryginalne części zamienne firmy STIHL można rozpoznać po numerze katalogowym części zamiennej, po napisie **STIHL** a także po znaku części zamiennych STIHL  (na mniejszych częściach zamiennych znak ten może występować samodzielnie).

## Utylizacja

W zakresie gospodarki odpadami należy stosować się do krajowych przepisów regulujących gospodarkę odpadami.

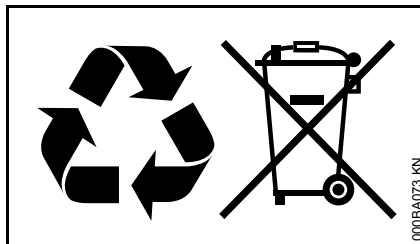

Produkty STIHL nie należą do odpadów z gospodarstwa domowego. Produkt STIHL, akumulator, wyposażenie dodatkowe i opakowanie należy utylizować w sposób przyjazny dla środowiska naturalnego.

Aktualne informacje dotyczące gospodarki odpadami można uzyskać u autoryzowanego dealera firmy STIHL.

## Deklaracja zgodności UE

ANDREAS STIHL AG & Co. KG  
Badstr. 115  
D-71336 Waiblingen

Niemcy

oświadcza na własną odpowiedzialność, że

Wykonanie: Podkrzesy-  
warka  
akumulatorowa

Oznaczenie  
fabryczne: STIHL  
Typ: HTA 65  
HTA 85

Identyfikacja serii: 4857

spełnia obowiązujące postanowienia dyrektyw 2006/42/WE, 2014/30/UE oraz 2011/65/UE i została opracowana oraz wykonana zgodnie z wydaniami następujących norm obowiązujących w dniu produkcji:

EN 55014-1, EN 55014-2, EN 60745-1,  
EN ISO 11680-1

Badanie wzoru budowlanego WE zgodnie z dyrektywą 2006/42/WE art. 12 ust. 3 (b) zostało przeprowadzone przez

VDE Prüf- u. Zertifizierungsinstitut  
(NB 0366)  
Merianstraße 28  
D-63069 Offenbach

Numer certyfikacji:

HTA 65: 40040471  
HTA 85: 40037848

Archiwizacja dokumentacji technicznej:

ANDREAS STIHL AG & Co. KG  
Produktzulassung

Rok produkcji i numer seryjny podano  
na urządzeniu.

Waiblingen, 28.10.2016

ANDREAS STIHL AG & Co. KG

z up.



Thomas Elsner

Kierownik działu zarządzania  
produktami i usług



## Ogólne wskazówki bezpieczeństwa obowiązujące podczas pracy narzędziami z napędem elektrycznym

Niniejszy rozdział oddaje sens ogólnych zasad bezpieczeństwa pracy przy użyciu ręcznych, mechanicznych elektronarzędzi, wstępnie sformułowanych w normie EN 60745. Firma STIHL jest zobowiązana do dosłownego przekazu tych znormalizowanych tekstów.

W wypadku akumulatorowych elektronarzędzi STIHL nie znajdują zastosowania wskazówki bezpieczeństwa podane w punkcie "2) Elektryczne wskazówki bezpieczeństwa" odnośnie unikania porażenia prądem elektrycznym.



### OSTRZEŻENIE

Należy dokładnie przeczytać wszystkie wskazówki i zalecenia dotyczące bezpieczeństwa. Niedociągnięcia w przedmiocie stosowania się do wskazówek i zaleceń dotyczących bezpieczeństwa mogą prowadzić do wystąpienia porażenia prądem elektrycznym, wybuchu pożaru oraz/lub odniesienia ciężkich obrażeń ciała.

Wszystkie wskazówki i zalecenia dotyczące bezpieczeństwa należy starannie przechować w celu ewentualnego posłużenia się nimi w przyszłości.

Pojęcie "elektronarzędzie" zastosowane w niniejszych wskazówkach dotyczących bezpieczeństwa odnosi się do wszystkich elektronarzędzi, których

napęd stanowi napięcie sieciowe (z przewodem zasilania sieciowego) oraz tych, do których napędu użyto akumulatora (bez przewodu zasilania sieciowego).

### 1) Bezpieczeństwo na stanowisku pracy

- a) **Stanowisko pracy należy utrzymywać w stanie czystości oraz musi być ono dobrze oświetlone.** Nieporządek lub nienależycie oświetlone obszary stanowiska pracy mogą prowadzić do zaistnienia wypadków.
- b) **Nie należy pracować elektronarzędziem w otoczeniu, w którym występuje zagrożenie eksplozją, w którym znajdują się łatwopalne ciecze, gazy i pyły.** Elektronarzędzia wytwarzają iskry, które mogą spowodować zapłon pyłów lub par.
- c) **Podczas posługiwania się elektronarzędziem nie należy tolerować na stanowisku pracy dzieci lub innych osób.** W razie odwrócenia uwagi można łatwo utracić kontrolę nad urządzeniem.

### 2) Bezpieczeństwo w zakresie zasilania napięciem

- a) **Wtyczka przewodu zasilania elektronarzędzia musi pasować do gniazda zasilania sieciowego.** Nie należy w żadnym zakresie zmieniać konstrukcji wtyczki przewodu zasilania energią elektryczną. Nie należy stosować wtyczek-adapterów z przewodem ochronnym razem z

- elektronarzędziami.** Wtyczki, przy których nie dokonano zmian konstrukcyjnych i odpowiednie sieciowe gniazda wtykowe zmniejszają ryzyko porażenia prądem elektrycznym.
- b) **Należy unikać kontaktu ciała z uziemionymi powierzchniami jak np. rurami, elementami ogrzewania, piecami i chłodziarkami.** Jeżeli ciało Państwa będzie uziemione, występować będzie podwyższone ryzyko porażenia prądem elektrycznym.
- c) **Należy chronić elektronarzędzia przed deszczem lub wilgocią.** Jeżeli woda przeniknie do wnętrza elektronarzędzia następuje zwiększenie ryzyka porażenia prądem elektrycznym.
- d) **Nie należy zmieniać przeznaczenia przewodu zasilania sieciowego stosując je np. do przenoszenia elektronarzędzia trzymając za przewód, do jego wieszania lub wyciągania wtyczki z gniazda sieciowego. Należy chronić przewód zasilania energią przed wysokimi temperaturami, kontaktem z olejami, ostrymi krawędziami, lub podzespołami urządzenia znajdującymi się w ruchu.** Uszkodzone lub poskręcane kable zwiększają ryzyko porażenia prądem elektrycznym.
- e) **Jeżeli praca elektronarzędziem będzie wykonywana na otwartej przestrzeni, należy stosować tylko takie przedłużenia przewodu zasilania, które są atestowane do stosowania w takich warunkach.**

Stosowanie przewodu zasilania sieciowego atestowanego do stosowania na otwartej przestrzeni zmniejsza ryzyko porażenia prądem elektrycznym.

- f) **Jeżeli nie można uniknąć eksploatacji elektronarzędzia w wilgotnym otoczeniu, to należy w takiej sytuacji stosować przewód zasilania sieciowego wyposażony w wyłącznik ochronny (różnicowo-prądowy).** Zastosowanie przewodu zasilania sieciowego wyposażonego w wyłącznik różnicowo-prądowy zmniejsza ryzyko porażenia prądem elektrycznym.

### **3) Bezpieczeństwo personelu**

- a) **Należy być uważnym i dokładnie analizować czynności, które mają być wykonane, a także pracować elektronarzędziem w rozsądny sposób. Nie należy pracować elektronarzędziem, jeżeli jest się zmęczonym lub pod wpływem narkotyków, alkoholu czy leków osłabiających zdolność reagowania.** Moment nieuwagi podczas pracy elektronarzędziem może prowadzić do odniesienia poważnych obrażeń.
- b) **Należy nosić osobiste wyposażenie ochronne oraz zawsze pracować w okularach ochronnych.** Stosowanie osobistego wyposażenia ochronnego takiego, jak maska chroniąca drogi oddechowe przed pyłem, obuwiu ochronne wyposażone w podeszwy zabezpieczające przed

poślizgnięciem, hełm ochronny lub kapsuły zabezpieczające narząd słuchu, dostosowanych w każdym przypadku do warunków pracy elektronarzędzia, zmniejsza ryzyko odniesienia obrażeń.

- c) **Należy unikać niezamierzonego uruchomienia. Przed podłączeniem elektronarzędzia do sieci zasilania energią elektryczną oraz/lub do akumulatora, a także przed przenoszeniem należy się upewnić, czy jest ono wyłączone.** Jeżeli podczas przenoszenia elektronarzędzia palec osoby obsługującej spoczywa na dźwigni głównego przełącznika lub jeżeli niewyłączone urządzenie zostanie podłączone do sieci zasilania energią może to prowadzić do zaistnienia wypadków.
- d) **Przed włączeniem elektronarzędzia należy usunąć ze stanowiska pracy wszystkie narzędzia regulacyjne lub klucze do śrub.** Narzędzie lub klucz znajdujące się w obracającym się podzespołe urządzenia, może spowodować odniesienie obrażeń.
- e) **Należy unikać pracy w nienormalnej pozycji ciała. Należy zawsze wybierać bezpieczne stanowisko pracy i prowadzić urządzenie tak, żeby w każdej chwili zachować równowagę.** Wskutek tego można w nieoczekiwanej sytuacji lepiej kontrolować elektronarzędzie.
- f) **Należy nosić odpowiednią odzież roboczą. Nie należy nosić zbyt obszernej odzieży a także biżuterii. Włosy, odzież oraz rękawice ochronne muszą pozostawać z dala od podzespołów urządzenia**

znajdujących się w ruchu. Luźna odzież, biżuteria lub długie włosy mogą zostać pochwycone przez podzespoły urządzenia znajdujące się w ruchu.

- g) Jeżeli mają zostać zamontowane przystawki służące do odkurzania lub do odsysania materiałów, należy się upewnić, czy zostały one prawidłowo podłączone i czy będzie je można bez przeszkód stosować.-Zastosowanie odkurzacza zmniejsza zagrożenia jakie może wywoływać kurz.

#### 4) Zastosowanie i obsługa elektronarzędzia

---

- a) Nie należy przeciążać urządzeń. Do pracy należy stosować odpowiednie elektronarzędzie. Przy pomocy odpowiedniego elektronarzędzia pracuje się lepiej i bezpieczniej. Pracę należy wykonywać w ramach podanego zakresu mocy urządzenia.
- b) Nie należy obsługiwać się elektronarzędziem, którego główny przełącznik jest uszkodzony. Elektronarzędzie, którego nie można włączyć ani wyłączyć, jest niebezpieczne i musi zostać natychmiast naprawione.
- c) Zanim przy urządzeniu zostaną wykonane regulacje, nastąpi wymiana elementów wyposażenia, czy urządzenie zostanie odstawione w celu przechowania należy wyjąć wtyczkę z gniazda

sieciowego oraz/lub odłączyć akumulator. Powyższe przedsięwzięcie uniemożliwia niezamierzone uruchomienie elektronarzędzia.

- d) Jeżeli elektronarzędzie nie będzie użytkowane, to należy odłożyć je w miejscu, które znajduje się poza zasięgiem dzieci. Nie należy oddawać urządzenia do dyspozycji osób, które nie są z nim zapoznane, lub które nie przeczytały niniejszej instrukcji użytkowania. Elektronarzędzia są niebezpieczne, jeżeli będą użytkowane przez osoby niedysponujące odpowiednim doświadczeniem.
- e) Należy starannie pielęgnować elektronarzędzia, należy sprawdzać czy ruchome podzespoły urządzenia znajdują się w należyłym stanie technicznym i się nie zacinają, a także czy części nie są popękane lub uszkodzone w stopniu, który zakłócałby sprawność funkcjonalną elektronarzędzia. Przed rozpoczęciem pracy należy zlecić naprawę uszkodzonych podzespołów. Przyczyną wielu wypadków przy pracy są nieprawidłowo wykonane czynności obsługi technicznej elektronarzędzi.

- f) Narzędzia tnące należy przechowywać w stanie naostrzonym i czystym. Starannie pielęgnowane narzędzia tnące z naostrzonymi krawędziami tnącymi rzadziej się zacinają i są łatwiejsze w prowadzeniu.
- g) Elektronarzędzia, wyposażenie, przystawki itp. należy eksploatować odpowiednio do tych wskazówek. Należy przy tym uwzględnić warunki pracy oraz zadanie jakie zostało przewidziane do wykonania. Użytkowanie elektronarzędzi do celów innych niż przewidziane może prowadzić do wystąpienia niebezpiecznych sytuacji.

#### 5) Stosowanie i obsługa urządzeń z napędem akumulatorowym

---

- a) Akumulatory należy ładować wyłącznie przy pomocy ładowarek, które są zalecane przez producenta. Dla ładowarek, które zostały skonstruowane dla określonego rodzaju akumulatorów występuje zagrożenie wybuchem pożaru, jeżeli zostaną zastosowane do ładowania innych akumulatorów.
- b) W związku z tym do urządzeń elektrycznych należy stosować tylko te akumulatory, które zostały dla nich przewidziane. Używanie innych akumulatorów może spowodować odniesienie obrażeń i wywołanie zagrożenia pożarem.

- c) **Nie należy przechowywać nieużywanych akumulatorów w pobliżu spinaczy biurowych, monet, kluczy, gwoździ, śrub lub innych małych przedmiotów metalowych, które mogłyby doprowadzić do zwarcia biegunów akumulatora.** Zwarcie pomiędzy zestykami akumulatora może prowadzić do poparzeń lub do wybuchu pożaru.
- d) **Przy nieprawidłowym użytkowaniu z akumulatora może wypłynąć ciecz. Należy unikać kontaktu z cieczą. W razie przypadkowego kontaktu splukać miejsce wodą. Jeżeli ciecz przedostanie się do oczu, należy dodatkowo skorzystać z pomocy lekarza.** Wyptywająca ciecz akumulatorowa może wywołać podrażnienia skóry i spowodować poparzenia.

## **6) Serwis**

---

- a) **Naprawy Waszego urządzenia elektrycznego należy zlecać tylko wykwalifikowanym elektrotechnikom oraz tylko z zastosowaniem oryginalnych części zamiennych.** W ten sposób można stwierdzić, że urządzenie elektryczne jest całkowicie sprawne i bezpieczne.



## Vsebina

Dodatek k tem navodilom za uporabo	248	Navodila za popravilo	281
Varnostni napotki in tehnika dela	248	Odstranjanje v odpad	281
Uporaba	254	Izjava EU o skladnosti	281
Rezalna garnitura	255	Splošni varnostni napotki za električno orodje	282
Montaža meča in verige	256		
Napenjanje verige	257		
Preverjanje napetosti verige	257		
Olje za mazanje verige	258		
Polnjenje olja za mazanje verige	258		
Preverjanje mazanja verige	260		
Nastavitev teleskopskega ročaja	260		
Namestitev nosilnega pasu	262		
Nahrbtni sistem	262		
Električna priključitev polnilca	263		
Polnjenje akumulatorja	263		
LED-lučke na akumulatorju	264		
LED-lučke na polnilniku	266		
Vklop naprave	266		
Izklop naprave	267		
Navodila za uporabo	268		
Vzdrževanje meča	269		
Hlajenje motorja	269		
Shranjevanje naprave	270		
Pregled in zamenjava verižnika	270		
Vzdrževanje in ostrenje verige	271		
Napotki za vzdrževanje in nego	275		
Zmanjševanje obrabe in preprečevanje poškodb	276		
Pomembni sestavni deli	277		
Tehnični podatki	278		
Odprava napak	279		

**Spoštovani kupec,**

**zahvaljujemo se Vam za nakup visokokakovostnega izdelka proizvajalca STIHL.**

**Izdelek je bil izdelan z najsodobnejšimi proizvodnimi postopki in bil podvržen obsežni kontroli kakovosti. Naš trud je usmerjen predvsem v Vaše zadovoljstvo ob uporabi naših izdelkov.**

**V primeru vprašanj o naših izdelkih se obrnite na svojega pooblaščenega prodajalca ali neposredno na naš prodajni oddelek.**

**Vaš**



**Dr. Nikolas Stihl**

**STIHL®**

HTA 65, HTA 85

Ta navodila za uporabo so avtorsko zaščitena. Vse pravice do ponatisa in razmnoževanja, prevoda in obdelave z elektronskim sistemom si pridržuje avtor teh navodil.

## Dodatek k tem navodilom za uporabo

### Slikovni simboli

Slikovni simboli, ki so nameščeni na napravi, so razloženi v teh navodilih za uporabo.

Glede na napravo in opremo so lahko na napravi nameščeni slikovni simboli v nadaljevanju.



Rezervoar olja za mazanje verige, olje za mazanje verige



Smer vrtenja verige



Napenjanje verige



Temperatura preobremenitvene zaščite



Sprostitev



Zapahnitev

### Oznake besedilnih odstavkov



#### OPOZORILO

Opozorilo za nevarnost nesreče in poškodb oseb ter večje materialne škode.



#### OBVESTILO

Opozorilo za poškodbe naprave ali njenih sestavnih delov.

### Tehnični razvoj

Podjetje STIHL neprestano razvija nove stroje in naprave. Na podlagi tega si pridržuje pravico do sprememb v obsegu dobave in opreme ter tehničnih sprememb.

Glede na zgoraj navedeno ne priznavamo nobenih pravic, ki izvirajo iz podatkov in upodobitev v teh navodilih za uporabo.

## Varnostni napotki in tehnika dela



Pri delu s to napravo so potrebni posebni varnostni ukrepi, ker se dela z visoko hitrostjo verige, ker so rezalni zobje zelo ostri in ker ima naprava velik doseg.



Pred prvo uporabo natančno preberite celotna navodila za uporabo in jih varno shranite za poznejšo uporabo. Neupoštevanje navodil za uporabo je lahko življenjsko nevarno.

### O uporabi

Akumulatorski višinski obvejevalnik uporabljajte za obvejevanje (rezanje ali obrezovanje vej) – ne za podiranje.

Z akumulatorskim višinskim obvejevalnikom žagajte samo les in lesene predmete.

Motorne naprave ni dovoljeno uporabljati za druge namene – **nevarnost nesreče!**

### Splošni napotki

Upošteвайте varnostne predpise, ki veljajo v vaši državi, npr. poklicnih skupnosti, zdravstvenih zavarovalnic, organov za varstvo pri delu in drugih.

Uporaba naprav, ki oddajajo hrup, je lahko na podlagi mednarodnih in lokalnih predpisov časovno omejena.

Kdor prvič dela z napravo: prodajalec ali druga strokovna oseba vam mora razložiti varno uporabo ali pa se morate udeležiti strokovnega tečaja.

Mladoletnim osebam delo z napravo ni dovoljeno – izjema so mladostniki nad 16 let, ki se pod nadzorom usposabljajo.

Otroci, živali in gledalci naj se ne zadržujejo v bližini naprave.

Uporabnik je odgovoren za nesreče ali nevarnosti, ki se zgodijo drugim osebam ali njihovi lastnini.

Napravo posojajte ali dajte v uporabo le osebam, ki poznajo ta model in jim delo z njim ni tuje – in vedno priložite tudi navodila za uporabo.

Kdor dela z napravo, mora biti spočit, zdrav in v dobri telesni pripravljenosti.

Kdor se iz zdravstvenih razlogov ne sme naprezati, naj vpraša zdravnika, ali je delo s to napravo za njega primerno.

Po uživanju alkohola, zdravil ali drog, ki vplivajo na reakcijske sposobnosti, delo z napravo ni dovoljeno.

Pri neugodnih vremenskih razmerah (dež, sneg, led, veter) prestavite delo na drug dan – **povečana nevarnost za nesreče!**

### Oblačila in oprema

Nosite oblačila in opremo v skladu s predpisi.



Obleka mora biti namenjena in ne sme ovirati gibanja. Nosite tesno prijeta oblačila – kombinezon, nikakor ne delovne halje.

Ne nosite oblačil, ki bi se lahko zataknila v les, grmičevje ali vrteče se dele naprave. Tudi ne šala, kravate in nakita. Dolge lase spnite (z ruto, kapo, čelado itd.).



Nosite **zaščitne škornje** – z zaščito pred vrezni-nami, grobim podplatom in jekleno konico.

### ! OPOZORILO



Da bi zmanjšali nevarnost poškodb oči, je treba nositi tesno prilegajoča se zaščitna očala v skladu s standardom EN 166. Bodite pozorni na pravilno prileganje zaščitnih očal.

Nosite zaščitno čelado, če obstaja nevarnost padajočih predmetov.



Nosite robustne delovne rokavice iz trpežnega materiala (npr. usnja).

STIHL vam za ta namen ponuja obsežen program osebne zaščitne opreme.

### O napravi

Ne izvajajte nobenih sprememb na napravi – varnost je lahko tako ogrožena. Za poškodbe oseb in materialno škodo, ki bi nastala zaradi uporabe nedovoljenih priključkov, STIHL ne prevzema nobene odgovornosti.

### Transport naprave

Vedno izklopite napravo ter odstranite akumulatorsko baterijo iz naprave, prestavite zaskočno ročico v položaj  in namestite ščitnik verige – tudi pri transportu na kratke razdalje. Tako ne more priti do nenamerne zagona motorja.

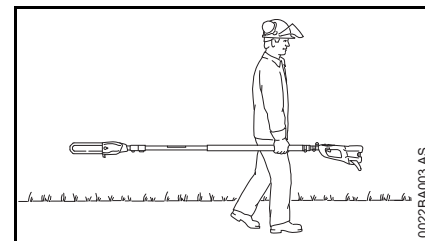

Napravo nosite samo uravnoteženo za ročaj – rezalna garnitura mora biti obrnjena nazaj.

**Pri transportu z vozilom:** napravo zavarujte pred prevrnitvijo, poškodbami in iztekanjem olja za mazanje verige.

### Čiščenje naprave

Za čiščenje naprave ne uporabljajte visokotlačnih čistilnikov. Trd vodni curek lahko poškoduje dele naprave.

Naprave nikoli ne škropite z vodo.

### Shranjevanje naprave

Ko naprave ne uporabljate več, jo odložite, tako da ne bo nikogar ogrožala. Napravo zavarujte pred nedovoljeno uporabo.

### Dodatni pribor in nadomestni deli

Dovoljena je montaža orodij, mečev, verig, verižnikov ali dodatnega pribora, ki jih dovoljuje STIHL za to napravo ali pa so tehnično enakovredni izdelki. V primeru vprašanj glede tega se obrnite

na strokovnega prodajalca. Uporabljajte le kakovostna orodja in dodatni pribor. V nasprotnem primeru lahko pride do nesreč ali poškodb na napravi.

STIHL priporoča uporabo originalnih STIHL-ovih orodij, mečev, verig, verižnikov in dodatnega pribora. Lastnosti teh so optimalno prilagojene izdelku in potrebam uporabnika.

## Pogon

### Akumulatorska baterija

List, ki je priložen akumulatorski bateriji, ali navodila za uporabo akumulatorske baterije STIHL je treba upoštevati in varno shraniti.

Dodatni varnostni napotki – glejte spletno stran [www.stihl.com/safety-data-sheets](http://www.stihl.com/safety-data-sheets)

### Polnilnik

Upoštevajte in varno shranite list, ki je priložen polnilniku STIHL.

## O upravljanju



Odstranite akumulatorsko baterijo iz naprave pri:

- pregledu, nastavitvi in čiščenju
- delu na rezalni garnituri
- zapuščenju naprave
- transportu
- shranjevanju

- popravilih in servisiranju
- nevarnostih in v nujnih primerih

Tako ne more priti do nenamernega zagona motorja.

### Pred uporabo

Preizkusite napravo glede varnega stanja za obratovanje – upoštevajte ustrezno poglavje v navodilih za uporabo:

- meč je pravilno montiran
- veriga je pravilno napeta
- prestavna ročica in zapora prestavne ročice se morata na rahlo premikati (zaskočna ročica je v položaju ) – prestavne ročice se morajo po izpustitvi same vračati v izhodiščni položaj
- ko zapora prestavne ročice ni pritisnjena, je prestavna ročica blokirana
- ne izvajajte nobenih sprememb na napravah za upravljanje in varnostnih napravah
- ročaji naj bodo čisti in suhi ter brez olja in smole – pomembno zaradi varnega vodenja naprave
- preglejte, ali je naprava poškodovana oz. obrabljena. Poškodovane dele zamenjajte.
- preglejte kontakte v predalu za akumulatorsko baterijo naprave glede morebitnih tujkov
- pravilno vstavite akumulatorsko baterijo – mora slišno zaskočiti
- ne uporabljajte pokvarjenih in deformiranih akumulatorskih baterij

Napravo je dovoljeno uporabljati le, če je varna za uporabo – **nevarnost nesreče!**

Za primer v sili pri uporabi nosilnih pasov: vadite hitro odlaganje naprave. Pri vaji ne vrzite naprave na tla, saj se ta lahko poškoduje.

### Vklop naprave

Le na ravni podlagi in poskrbite za trdno in varno stojišče ter napravo držite trdno in varno – veriga se ne sme dotikati nobenega predmeta in ne tal.

Z napravo naj upravlja samo ena oseba – ob vklopu se v delovnem območju ne smejo zadrževati druge osebe.

Naprave ne vklaplajte, če se veriga nahaja v zarezu.

### Med uporabo

Vedno poskrbite za varno in stabilno stojišče.

Pri grozeči nevarnosti oz. v sili takoj izklopite napravo in postavite zaskočno ročico v položaj ) ter odstranite akumulatorsko baterijo.

Naprava je opremljena s sistemom za hitro zaustavitev verige – veriga se ustavi takoj, ko izpustite prestavno ročico.

To funkcijo preverjajte redno v kratkih časovnih razmikih. Naprave ne uporabljajte, če se veriga še vedno vrti, ko je prestavna ročica izpuščena – **nevarnost poškodb!** Obrnite se na pooblaščenega prodajalca.

Z napravo naj upravlja samo ena oseba – v delovnem območju se ne smejo zadrževati druge osebe.

**Električno orodje je dovoljeno držati samo za izolirane ročajne površine, saj se veriga lahko dotakne zakritih vodov.**

Če se veriga dotakne žice, ki je pod napetostjo, postanejo kovinski deli električnega orodja prevodniki in lahko povzročijo električni udar upravljavca.

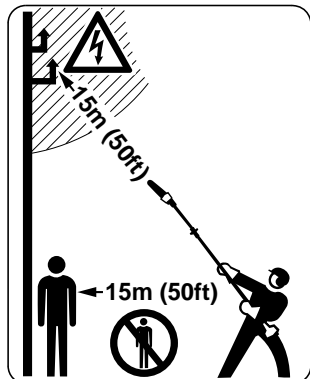

V krogu 15 m se ne smejo zadrževati druge osebe – zaradi padajočih vej in stran letečih lesenih delcev – **nevarnost poškodb!**

To razdaljo upoštevajte tudi pri predmetih (vozilih, okenskih steklih) – **nevarnost materialne škode!**

Obvezno upoštevajte minimalno razdaljo 15 m med konico meča in električnimi vodi. Pri previsoki napetosti lahko pride do preskoka isker tudi pri večji oddaljenosti. Pri delu v bližini električnih vodov mora biti električno omrežje odklopljeno.

S to napravo je mogoče delati v dežju in v vlažnih pogojih. Mokro napravo po koncu dela posušite.

Previdno pri poledici, spolzkem terenu, snegu, ledu, na pobočjih, na neravnem terenu ali sveže olupljenem lesu (lubje) – **nevarnost zdrsa!**

Pazite na drevesne štore, korenine, jarke – **nevarnost spotikanja!**

Nikoli ne delajte sami – vedno ohranajte klicno razdaljo do drugih oseb, ki vam v primeru sile lahko nudijo pomoč.

Pri uporabi zaščite sluha je potrebna povečana previdnost in pozornost, ker je s tem okrnjena sposobnost dojemanja opozorilnih znakov (klicev, signalnih tonov ipd.).

Pravočasno naredite odmore, da bi preprečili utrujenost in izčrpanost – **nevarnost nesreče!**

Delajte mirno in premišljeno – le ob dobri svetlobi in vidljivosti. Delajte preudarno, ne ogrožajte drugih.

Med delom nastaja prah (npr. lesni prah), ki lahko ogrozi vaše zdravje. Pri močnem prašenju nosite zaščito dihal.

**Ne kadite** pri uporabi in v bližini naprave – **nevarnost požara!**

Redno preverjajte stanje verige v kratkih časovnih razmikih in pri občutnih spremembah:

- izklopite napravo, počakajte, da se veriga popolnoma ustavi, in odstranite akumulatorsko baterijo
- preverite stanje in trdno pritrjenost
- bodite pozorni na naostrenost

Ne dotikajte se verige, ko je motor vklopljen. Če veriga blokira zaradi nekega predmeta, takoj ugasnite napravo – šele nato odstranite predmet – **nevarnost poškodb!**

Preden zapustite napravo: izklopite napravo, postavite zaskočno ročico v položaj  in odstranite akumulatorsko baterijo iz naprave.

Za menjavo verige izklopite napravo, postavite zaskočno ročico v položaj  in odstranite akumulatorsko baterijo iz naprave. Zaradi nenamernega zagona motorja – **nevarnost poškodb!**

Če je bila naprava izpostavljena uporabi, ki ni v skladu s predpisi (npr. sili zaradi udarca ali padca), pred nadaljnjo uporabo obvezno preverite varno in brezhibno delovanje – glejte tudi "Pred uporabo naprave". Še posebej preverite brezhibno delovanje varnostnih naprav. Naprav, ki niso varne za nadaljnjo uporabo, ni dovoljeno uporabljati naprej. V primeru dvomov nemudoma poiščite pomoč pri pooblaščenem prodajalcu.

#### Pri delu na višini:

- vedno uporabite dvizni oder
- nikoli ne delajte na lestvi ali stoje na drevesu
- nikoli ne delajte na nestabilnih mestih
- nikoli ne delajte samo z eno roko

#### Po delu

Z naprave očistite prah in umazanijo – ne uporabljajte sredstev, ki topijo maščobe.

## Drža in vodenje naprave



Napravo vedno držite **trdno z obema rokama**: desna roka je na upravljalnem ročaju – leva roka na ročaju – tudi pri levičarjih.

Za varno vodenje s palcema trdno objemite upravljalni ročaj in ročaj.

## Obvejevanje

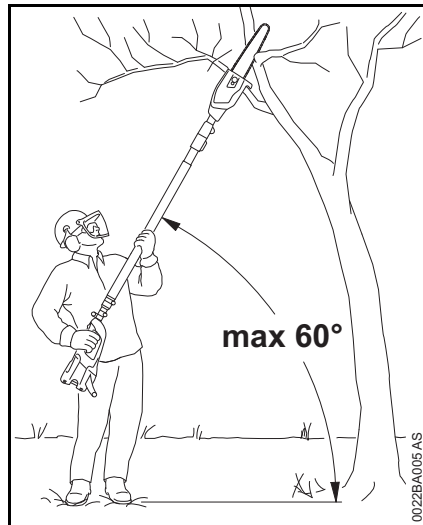

Držite napravo poševno in ne stojte neposredno pod vejo, ki jo režete. Ne prekoračite kota  $60^\circ$  na horizontalo. Pazite na padajoč les.

Teren mora biti v območju dela čist – odstranite padle vejice in veje.

Pred žaganjem vej si zagotovite pot umika in odstranite ovire.

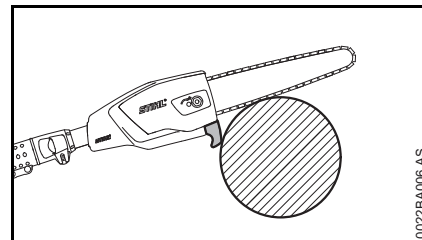

Pri ločilnem rezu naslonite meč v območju kavlja na vejo in izvedite ločilni rez. Tako preprečite sunkovit gib naprave na začetku ločilnega reza.

Delajte le s pravilno naostreno in napeto verigo – razmik omejevalnika globine naj ne bo prevelik.

Ločilni rez izvedite od zgoraj navzdol – prepreči stisnjenje verige v rezu.

Pri debelih in težkih vejah izvedite razbremenilni rez – glejte poglavje “Uporaba”.

Veje, ki so napete, režite z največjo previdnostjo – **nevarnost poškodb!** Vedno najprej na napeti strani zažagajte razbremenilni rez, nato pa na vlečni strani ločilni rez – prepreči stisnjenje žage v rezu.

Previdno pri rezanju razcepljenega lesa – **nevarnost poškodb zaradi odtrganih delcev lesa!**

**Na strminah vedno stojte nad ali ob veji**, ki jo žagate. Pazite na kotaleče se veje.

Na koncu reza rezalna garnitura več ne podpira naprave. Tako mora uporabnik držati celotno težo naprave – **povečana nevarnost izgube nadzora nad napravo!**

Napravo povlecite iz reza le z vrtečo se verigo.

Veriga ne sme zadeti ob noben tuj predmet: kamni, žebli ipd. se lahko odbijejo od verige in jo poškodujejo.

Če vrteča se veriga zadane ob kamen ali drugi trdi predmet, lahko nastanejo iskre, zaradi česar lahko v določenih pogojih pride do vžiga lahko vnetljivih materialov. Tudi suhe rastline in grmičevje so lahko vnetljivi, predvsem v vročih, suhih vremenskih razmerah. Če obstaja nevarnost požara, višinskega obvejevalnika ne uporabljajte v bližini lahko vnetljivih snovi, suhih rastlin ali grmičevja. Obvezno se pri pristojnem zavodu za gozdove pozanimajte, ali obstaja nevarnost požara.

### Vibracije

Ta naprava proizvaja izjemno malo vibracij in tako varuje vaše roke.

Kljub temu pa se uporabnikom, ki sumijo na motnje prekrvavitve rok (npr. mravljinčenje rok) svetuje pregled pri zdravniku.

### Vzdrževanje in popravila

Pred vsemi popravili in vzdrževalnimi deli postavite zaskočno ročico v položaj  in vzemite akumulator iz naprave. Tako ne more priti do nenamerne zagona motorja.

Napravo redno vzdržujte. Izvajajte le vzdrževalna dela in popravila, ki so opisana v navodilih za uporabo. Vsa preostala dela naj opravi pooblaščen prodajalec.

STIHL priporoča, da vzdrževalna dela in popravila izvaja samo pooblaščen prodajalec STIHL. Pooblaščenim STIHL-ovim prodajalcem ponujamo redna šolanja in tehnične informacije.

Uporabljajte le kakovostne nadomestne dele. V nasprotnem primeru lahko pride do nesreč ali poškodb na napravi. V primeru dodatnih vprašanj se obrnite na pooblaščenega prodajalca.

STIHL priporoča uporabo originalnih nadomestnih delov. Lastnosti le-teh so optimalno prilagojene napravi in potrebam uporabnika.

Ne izvajajte nobenih sprememb na napravi – varnost je lahko tako ogrožena – **nevarnost nesreče!**

Redno preverjajte izolacijo in staranje (lomljivost) električnih kontaktov ter priključnih kablov in vtičev polnilnika.

Električne dele, kot je npr. priključni kabel polnilnika, lahko popravi oz. zamenja izključno kvalificirani električar.

**Upoštevajte navodila za ostrenje** – za varno in pravilno uporabo verige in meča mora biti veriga vedno v brezhibnem stanju, pravilno naostrena, napeta in dobro namazana.

Pravočasno zamenjajte verigo, meč in verižnik.

Olje za mazanje verige hranite le v predpisanih in dobro označenih posodah.

Plastične dele očistite s krpo. Ostra in močna čistila lahko poškodujejo plastiko.

Po potrebi očistite režo za hladen zrak v ohišju motorja.

Vodilni utori akumulatorja naj bodo vedno čisti – po potrebi jih očistite.

Shranite napravo v suhem prostoru, z odstranjenim akumulatorjem in z zaskočno ročico v položaju .

## Uporaba

### Priprava

- nosite ustrezna zaščitna oblačila in upoštevajte varnostne predpise
- teleskopski ročaj nastavite na želeno dolžino (izvedba s teleskopskim ročajem)
- namestite nosilni pas

### Zaporedje rezanja

Da bi odrezane veje lahko lažje odpadale, morate najprej porezati spodnje veje. Težke veje (z večjim premerom) odžagajte v manjših kosih.

### **!** OPOZORILO

Nikoli ne stojte pod vejo, pod katero delate – upoštevajte prostor padajočih vej! – Veje, ki padejo na tla, lahko odskočijo – **nevarnost poškodb!**

### Odstranjevanje

Odrezanega materiala ne odlagajte med gospodinjne odpadke – odrezan material lahko kompostirate!

### Tehnika dela

Desna roka je na upravljalnem ročaju, levo roko v upognjenem položaju udobno namestite na ročaj.

Z levo roko vedno prijemajte v območju cevne ročaja.

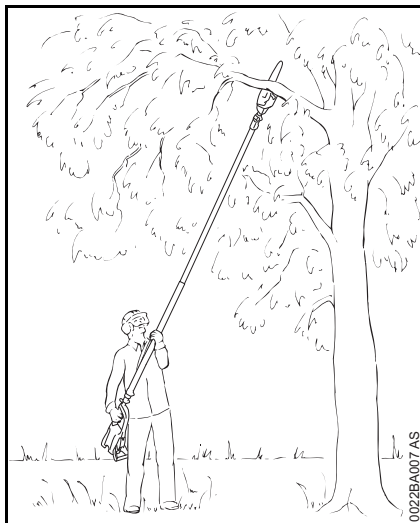

Naklonski kot naj bo vedno **60° ali manjši!**

Najmanj naporna drža je pri naklonskem kotu 60°.

Pri različnih primerih uporabe lahko od tega kota nekoliko odstopate.

### Ločilni rez

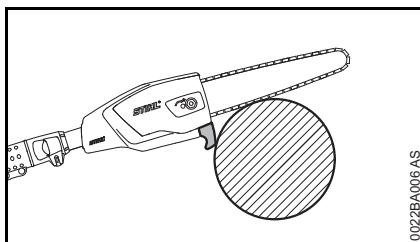

Naslonite meč v območju kavlja na vejo in izvedite ločilni rez od zgoraj navzdol – preprečuje stisnjenje verige v rezu.

### Razbremenilni rez

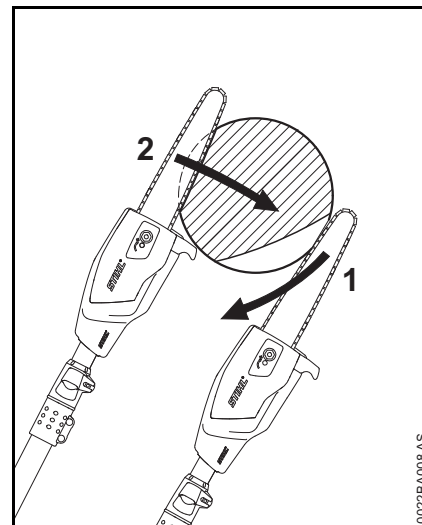

Za preprečevanje lupljenja drevesne skorje je treba pri debelejših vejah na spodnji strani izvesti

- izvedite razbremenilni rez (1), pri čemer naslonite meč in ga pri rezanju vodite v loku navzdol do konice meča
- izvedite ločilni rez (2) – pri tem pristonite meč na vejo v območju kljuke



## Čisti rez pri debelih vejah

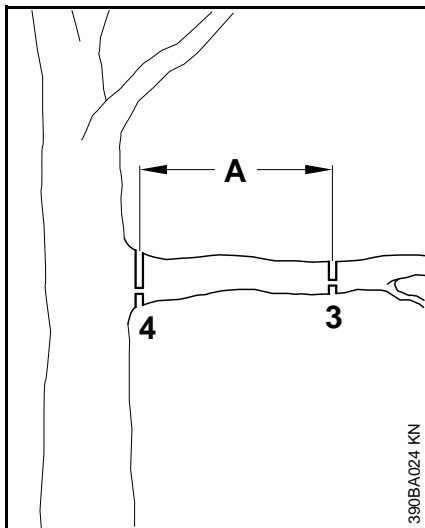

Pri premeru vej nad 10 cm najprej

- izvedite začetni rez (3) z razbremenilnim in ločilnim rezom v razmaku (A) približno 20 cm pred želenim mestom rezanja, za tem izvedite čisti rez (4) z razbremenilnim rezom in ločilnim rezom na želenem mestu

## Rezanje preko ovir

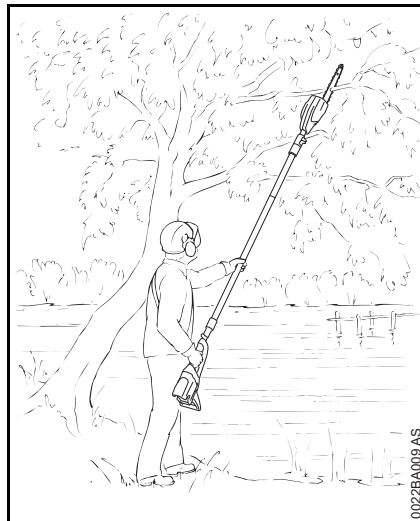

Zaradi velikega dosega lahko režete veje tudi preko ovir, kot je na primer voda. Naklonski kot je pri tem odvisen od položaja veje.

## Rezanje z dviznega delovnega odra

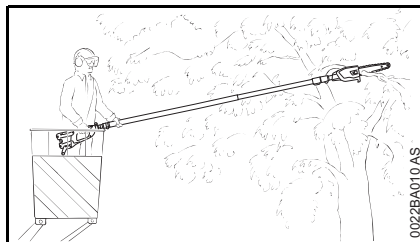

Zaradi velikega dosega lahko režete veje neposredno na deblu, ne da bi pri tem z dviznim odrom poškodovali druge veje. Naklonski kot je pri tem odvisen od položaja veje.

## Rezalna garnitura

Veriga, meč in verižnik tvorijo rezalno garnituro.

Rezalna garnitura, ki je del obsega dobave, je optimalno prilagojena višinskemu obvejevalniku.

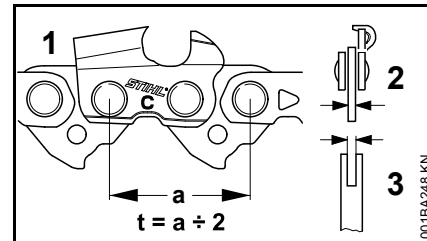

- delitve (t) verige (1), verižnika in obračalnika meča Rollomatic morajo biti usklajene
- debelina pogonskega člena (2) verige (1) mora biti usklajena s širino utora v meču (3)

Pri kombiniranju komponent, ki se ne ujemajo, se le te lahko že po krajšem času delovanja nepopravljivo poškodujejo.

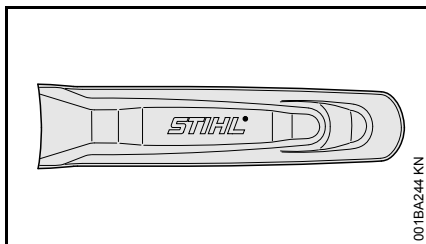
**Zaščita verige**

Obseg dobave zajema ščitnik verige, ki ustreza rezalni garnituri.

Če na višinskem obvejevalniku uporabljate meče, morate vedno uporabljati ustrezen ščitnik verige, ki v celoti pokrije meč.

Na ščitniku verige je ob strani navedena dolžina ustreznih mečev.

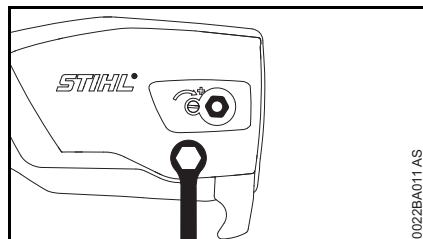
**Montaža meča in verige****Demontaža pokrova verižnika**

- odvijte matico in odstranite pokrov

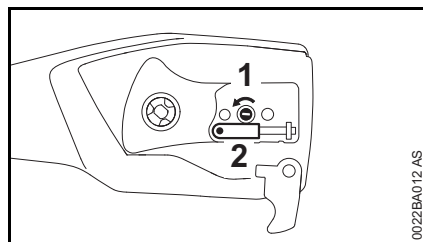

- vrtite vijak (1) v levo, dokler napenjalni drsnik (2) ne naleže levo na odprtino ohišja, za tem zavrtite za 5 vrtljajev nazaj

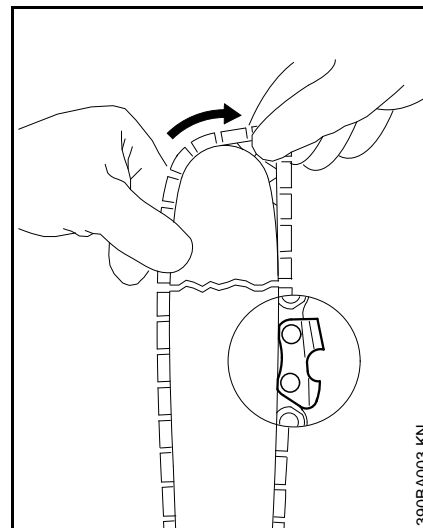
**Namestitev verige****! OPOZORILO**

Nadenite si zaščitne rokavice – nevarnost poškodb zaradi ostrih rezalnih zob.

- namestite verigo, pri tem začnite na konci meča

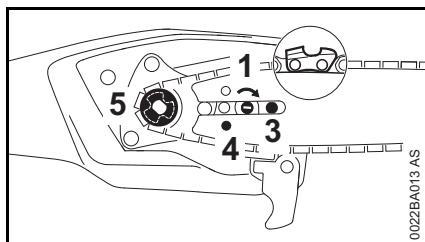

- namestite meč nad vijak (3) in fiksacijsko izvrtino (4) nad zatič napenjalnega drsnika – istočasno položite verigo preko verižnika (5)
- vrtite vijak (1) v desno, dokler veriga ne visi spodaj le še malo preko in nosovi pogonskih členov ne naležejo v utor meča
- ponovno natakните pokrov in matico le rahlo pritegnite z roko
- nadaljevanje v poglavju "Napenjanje verige"

## Napenjanje verige

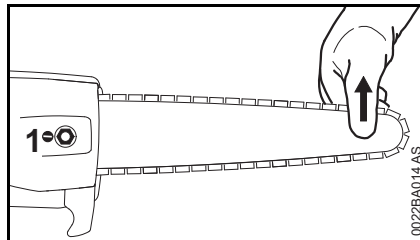

Za napenjanje:

- izklopite motor in postavite zaskočno ročico v položaj  ter odstranite akumulator
- odvijte matico
- dvignite meč na konici
- z izvijačem vrtite vijak (1) v desno, dokler se veriga ne prilega na spodnji strani meča
- držite meč še naprej dvignjen na konici in močno privijte matico
- nadaljevanje: glej "Preverjanje napetosti verige"

Novo verigo morate napenjati pogosteje od tiste, ki jo že dalj časa uporabljate!

- večkrat preverjajte napetost verige – glej "Navodila za uporabo"

## Preverjanje napetosti verige

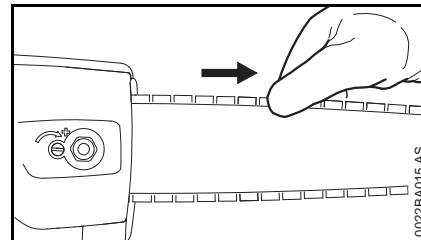

- izklopite motor in postavite zaskočno ročico v položaj  ter odstranite akumulator
  - nadenite si zaščitne rokavice
  - veriga se mora prilegati spodnji strani meča, vendar jo je mogoče z roko potegniti po vodilu meča
  - po potrebi ponovno napnite verigo
- Novo verigo morate napenjati pogosteje od tiste, ki jo že dalj časa uporabljate.
- večkrat preverjajte napetost verige – glej "Navodila za uporabo"

## Olje za mazanje verige

Za avtomatsko in trajno mazanje verige in meča uporabljajte samo okolju prijazno olje – zelo primerno je biološko razgradljivo olje STIHL BioPlus.

### OBVESTILO

Biološko olje za mazanje verig mora biti zelo obstojno proti staranju (npr. STIHL BioPlus). Olje z nizko obstojnostjo proti staranju se hitro strdi. Posledica so trdne in težko odstranljive obloge, še posebej v območju pogona verige in na verigi – in blokada oljne črpalke.

Življenska doba verige in meča je v glavnem odvisna od kakovosti mazalnega olja – zaradi tega uporabljajte samo posebno olje za mazanje verig.

### OPOZORILO

#### Ne uporabljajte odpadnega olja!

Odpadno olje lahko pri daljšem in pogostem stiku s kožo povzroči kožnega raka in je okolju škodljivo!

### OBVESTILO

Odpadno olje nima zahtevanih lastnosti mazanja in je tako za mazanje verig neustrezno.

## Polnjenje olja za mazanje verige



- nivo olja preverite pred vsako uporabo, med delom in pri vsaki menjavi akumulatorja ter po potrebi
- olje za mazanje verige napolnite najkasneje pri vsaki drugi menjavi akumulatorja

Če se količina olja v rezervoarju za olje ne zmanjšuje, lahko gre za motnjo črpanja olja: preverite mazanje verige, očistite kanale za olje, po potrebi se obrnite na pooblaščenega prodajalca. STIHL priporoča izvajanje vzdrževalnih del in popravil izključno s strani pooblaščenega prodajalca STIHL.

### Zapiralo rezervoarja za olje



- zapiralo rezervoarja in njegovo okolico temeljito očistite, da umazanija ne bo mogla pasti v rezervoar za olje
- napravo postavite tako, da gleda zapiralo rezervoarja navzgor

### Odpiranje

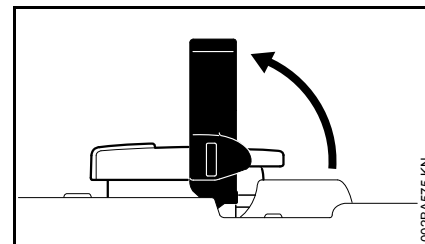

- dvignite roč

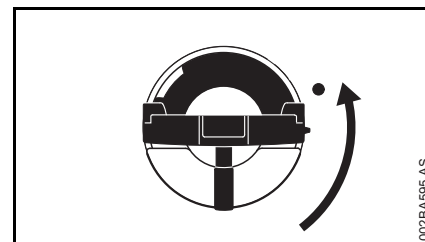

- zavrtite zapiralo rezervoarja (približno za 1/4 obrata)

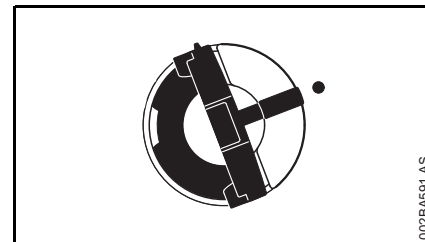

oznake na zapiralu rezervoarja in rezervoarju za olje morajo biti poravnane



- snemite zapiralo rezervoarja

### Polnjenje olja za mazanje verige

- napolnite olje za mazanje verige

Pri polnjenju ne polivajte olja in rezervoarja ne napolnite do roba.

STIHL priporoča STIHL-ov sistem za polnjenje olja za mazanje verige (posebni pribor).

### Zapiranje

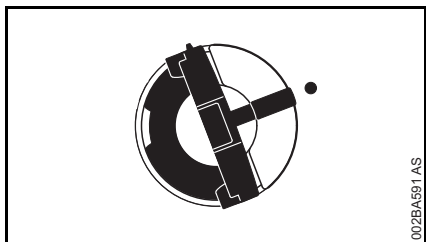

Roč je pokonci:

- pristavite zapiralo rezervoarja – oznake na zapiralu rezervoarja in rezervoarju za olje morajo biti poravnane
- pritisnite zapiralo rezervoarja navzdol do naslona

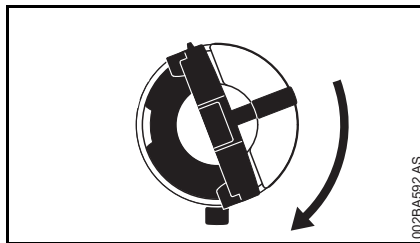

- pritisnite zapiralo rezervoarja in ga vrtite v smeri urinega kazalca, dokler se ne zaskoči

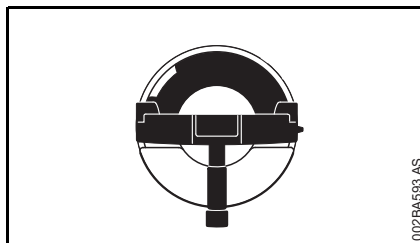

Potem so oznake na zapiralu rezervoarja in rezervoarju za olje poravnane

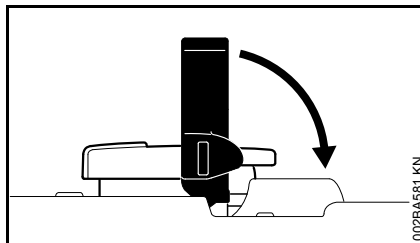

- poklopite roč

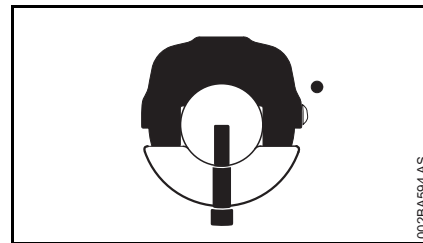

Zapiralo rezervoarja je zaprto

### Če zapirala rezervoarja ni možno zapreti na rezervoarju za olje

Spodnji del zapirala rezervoarja je glede na zgornji del narobe zasukan.

- odstranite zapiralo rezervoarja z rezervoarja za olje in si ga oglejte od zgoraj

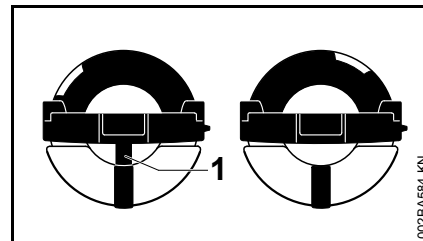

levo: spodnji del zapirala rezervoarja je zasukan – notranja oznaka (1) je poravnana z zunanjo oznako

desno: spodnji del zapirala rezervoarja je v pravilnem položaju – notranja oznaka se nahaja pod ročem. Oznaka ni poravnana z zunanjo oznako

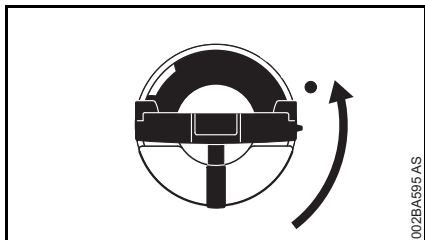

- pristanite zapiralo rezervoarja in ga vrtite v nasprotni smeri urinega kazalca, dokler ga ne zagrabi nastavek za polnjenje
- vrtite zapiralo rezervoarja še naprej v nasprotni smeri urinega kazalca (približno 1/4 obrata) – spodnji del zapirala rezervoarja se s tem zavrti v pravilen položaj
- vrtite zapiralo rezervoarja v smeri urinega kazalca in ga zaprite – glejte odstavek "Zapiranje"

## Preverjanje mazanja verige

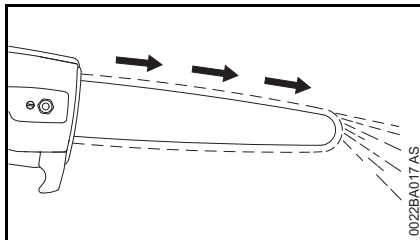

Z verige mora vedno škropiti nekaj mazalnega olja.

### OBVESTILO

Nikoli ne delajte brez mazanja verige! Pri teku suhe verige se rezalna garnitura v kratkem času nepopravljivo pokvari. Pred delom vedno preverite mazanje verige in nivo olja v rezervoarju.

Vsaka nova veriga potrebuje za utekanje 2 do 3 minute.

Po utekanju preverite napetost verige in jo po potrebi popravite – glej "Preverjanje napetosti verige".

## Nastavitev teleskopskega ročaja

Samo za izvedbo s teleskopskim ročajem

### OPOZORILO

Vedno izklopite napravo in prestavite zaskočno ročico v položaj !

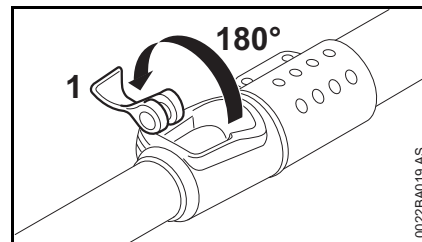

- odprite ročico (1) hitrega vpenjala in jo odprite do omejevala

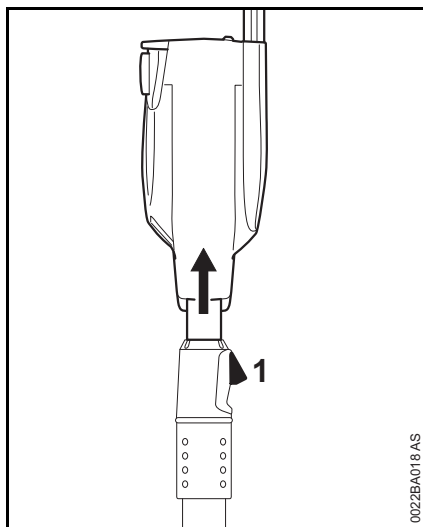

- nastavite ročaj na zeleno dolžino
- ročico (1) zaprite in jo pritisnite do omejevala
- preverite vpenjalno silo – če vpenjalna sila ni zadostna: nadaljujte z "Nastavljanje vpenjalne sile"

Vpenjalna sila je zadostna, če dolžine ročaja ni mogoče spremeniti, ko je hitro vpenjalo zaprto.

### Nastavljanje vpenjalne sile

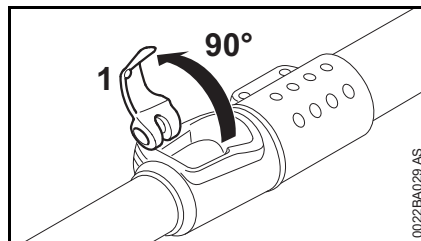

- ročico (1) hitrega vpenjala odprite za 90°

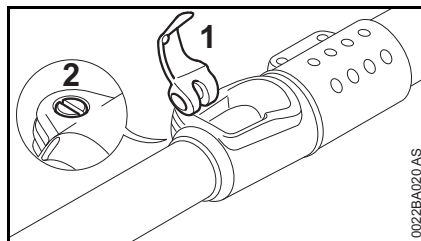

- vijak (2) z občutkom vrtite v smeri urinega kazalca do naslona – ročaj se mora še tekoče zapirati; v nasprotnem primeru je vpenjalna sila prevelika
- zaprite ročaj (1) in ga pritisnite do omejevala – vpenjalna sila je prevelika, če se ročaj ne prilega do konca na omejevalo
- preverite vpenjalno silo

Če vpenjalna sila ni zadostna:

- vijak (2) z občutkom v korakih po 1/4 vrtljaja vrtite v smeri urinega kazalca – vpenjalna sila se poveča

Če je vpenjalna sila prevelika:

## Namestitev nosilnega pasu

### Enoramenski pas

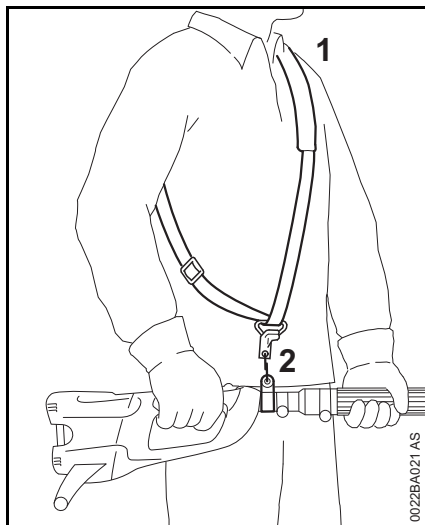

- namestite enoramenski pas (1)
- dolžino pasu nastavite tako, da bo karabiner (2) na višini desnega boka, ko bo naprava obešena

### Nahrbtni sistem (posebni pribor)

glej "Nahrbtni sistem"

## Nahrbtni sistem

Nahrtni sistem je na voljo kot posebni pribor za naprave s teleskopskim ročajem.

Za enakomerno porazdelitev bremena na ramena, hrbet in bok.

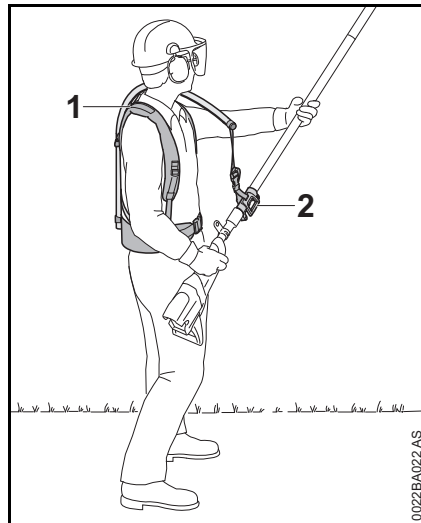

- nastavite in namestite nahrtni sistem (1) – kot je opisano v prilogi
- pritrdite vodilo (2) na ročaj naprave
- napravo med delom pritrdite na nosilni pas

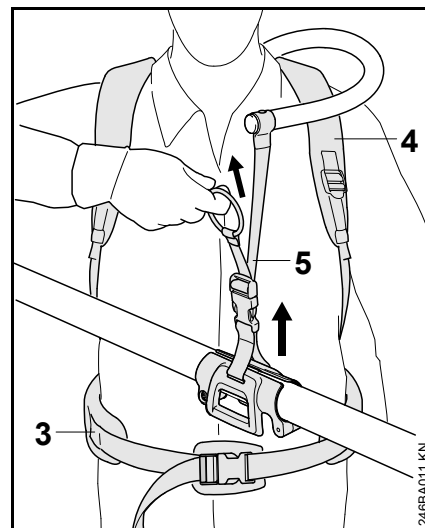

- nastavite bočni pas (3), oba ramenska pasova (4) in nosilni pas (5)

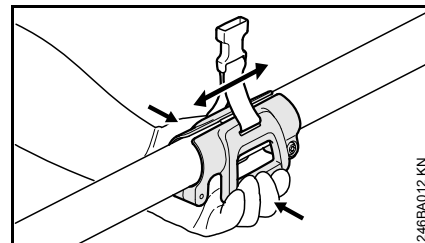

- stisnite ročaje in pri tem premikajte vodilo po ročaju



## Električna priključitev polnilca

Omrežna napetost in obratovalna napetost morata biti usklajeni.

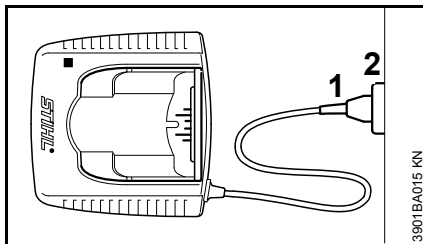

- vtaknite omrežni vtič (1) v vtičnico (2)

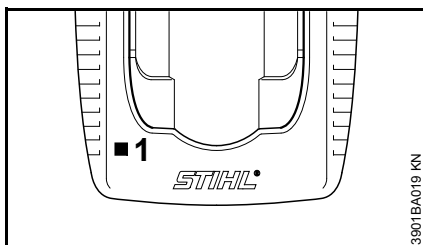

Po priključitvi polnilca na električno napajanje se izvede samopreizkus. Med tem postopkom sveti svetilna dioda (1) na polnilcu približno 1 sekundo zeleno, potem rdeče in zopet ugasne.

## Polnjenje akumulatorja

Akumulator ob dobavi ni do konca napolnjen.

Priporočljivo je, da akumulator pred prvo uporabo napolnite do konca.

- priključite polnilnik na električno napajanje – omrežna napetost in obratovalna napetost se morata ujemati – glej "Priključitev polnilnika na elektriko"

Polnilnik uporabljajte samo v zaprtih in suhih prostorih ter pri temperaturi okolice od +5 °C do +40 °C (41 °F do 104 °F).

Polnite samo suhe akumulatorje. Vlažen akumulator pred polnjenjem posušite.

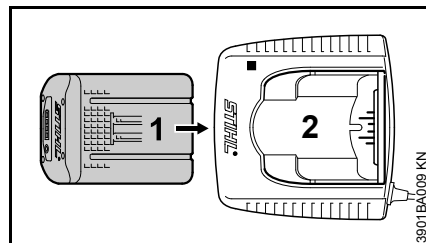

- potisnite akumulator (1) v polnilnik (2) do prvega občutnega upora – za tem ga pritisnite do naslona

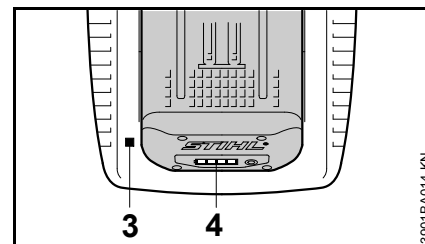

Ko vstavite akumulator, sveti LED-lučka (3) na polnilniku – glej "LED na polnilniku".

Polnjenje akumulatorja se začne takoj, ko LED-lučke (4) na akumulatorju svetijo zeleno – glej "LED na akumulatorju".

Čas polnjenja je odvisen od različnih dejavnikov, kot sta npr. stanje akumulatorja, temperatura okolice itd., in lahko zaradi tega odstopa od navedenega časa polnjenja.

Med delom se akumulator v napravi ogreje. Če v polnilnik vstavite topel akumulator, se bo moral akumulator pred polnjenjem morda ohladiti. Polnjenje se začne šele, ko je akumulator ohlajen. Čas polnjenja se lahko zaradi ohlajanja podaljša.

Med polnjenjem se akumulator in polnilnik ogrejeta.

### **Polnilnika AL 300, AL 500**

Polnilnika AL 300 in AL 500 sta opremljena z ventilatorjem za hlajenje akumulatorja.

## Polnilnik AL 100

Polnilnik AL100 počaka s polnjenjem, dokler se akumulator sam ne ohladi. Hlajenje akumulatorja poteka z oddajanjem toplote v okolico.

### Konec polnjenja

Ko je akumulator do konca napolnjen, se polnilnik samodejno izklopi, pri tem:

- se izklopijo LED-lučke na akumulatorju
- se izklopi LED-lučka na polnilniku
- se izklopi ventilator polnilnika (če ga polnilnik ima)

Po končanem polnjenju odstranite akumulator iz polnilnika.



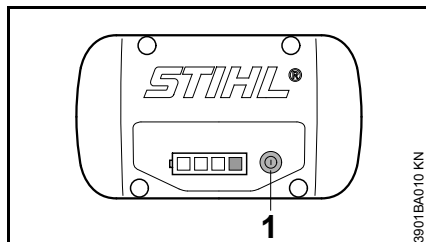

## LED-lučke na akumulatorju

Štiri LED-lučke prikazujejo stanje napolnjenosti akumulatorja ter nastale težave na akumulatorju ali na napravi.



- pritisnite tipko (1) za aktiviranje prikaza – prikaz se po 5 sekundah samodejno ugasne

LED-lučke lahko svetijo oz. utripajo zeleno ali rdeče.

-  LED-lučka svetí neprekinjeno zeleno.
-  LED-lučka utripa zeleno.
-  LED-lučka svetí neprekinjeno rdeče.
-  LED-lučka utripa rdeče.

## Pri polnjenju

LED-lučke z neprekinjenim svetenjem ali utripanjem prikazujejo potek polnjenja.

Pri polnjenju kapaciteto trenutnega polnjenja prikazuje zelena utripajoča LED-lučka.

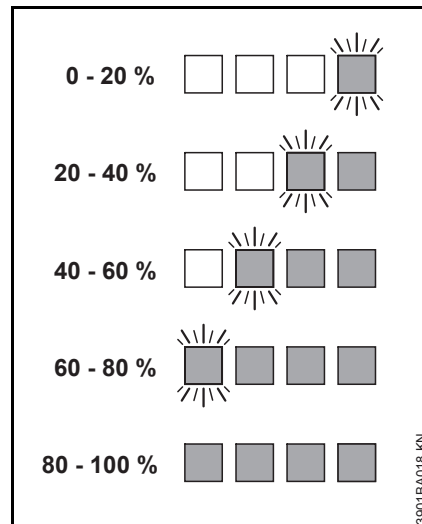

Ko je postopek polnjenja končan, se LED-lučke na akumulatorju samodejno izklopijo.

Če LED-lučke na akumulatorju svetijo ali utripajo rdeče – glej "Ko rdeče LED-lučke svetijo neprekinjeno/utripajo".

## Med uporabo

Zelene LED-lučke z neprekinjenim svetljenjem ali utripanjem prikazujejo stanje napolnjenosti.

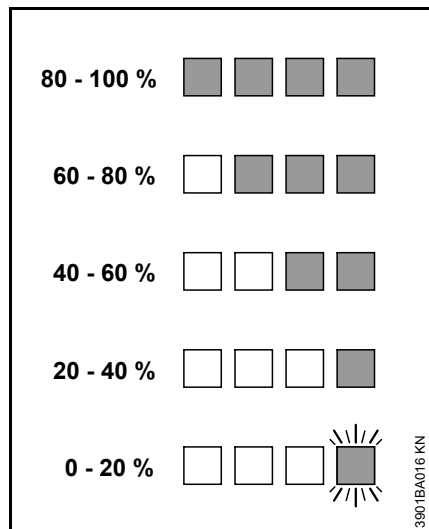

Če LED-lučke na akumulatorju svetijo ali utripajo rdeče – glej "Ko rdeče LED-lučke svetijo neprekinjeno/utripajo".

## Ko rdeče LED-lučke svetijo neprekinjeno/utripajo

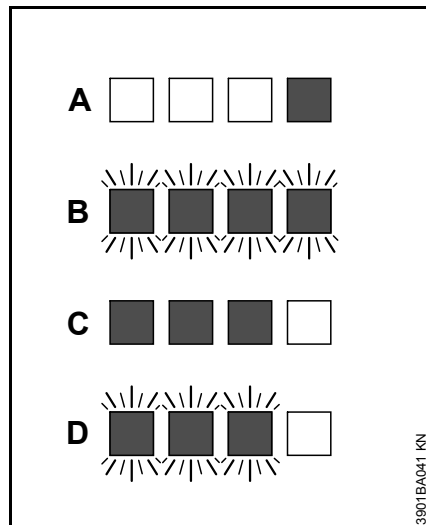

A	1 LED-lučka sveti neprekinjeno rdeče:	Akumulator je pretopen <sup>1)</sup> 2)/prehladen <sup>1)</sup>
B	4 LED-lučke utripajo rdeče:	Motnja delovanja akumulatorja <sup>3)</sup>
C	3 LED-lučke svetijo neprekinjeno rdeče:	Naprava je pretopla – pustite, da se ohladi
D	3 LED-lučke utripajo rdeče:	Motnja v delovanju naprave <sup>4)</sup>

1) Pri polnjenju: po ohlajanju/segrevanju akumulatorja se postopek polnjenja vklopi samodejno.

- 2) Med delom: naprava se izklopi – pustite, da se akumulator nekaj časa ohlaja, po potrebi vzemite akumulator iz naprave.
- 3) Elektromagnetna motnja ali okvara. Vzemite akumulator iz naprave in ga ponovno vstavite. Vključite napravo – če svetilne diode še vedno utripajo, je akumulator pokvarjen in ga je treba zamenjati.
- 4) Elektromagnetna motnja ali okvara. Odstranite akumulator iz naprave. S pomočjo topega predmeta odstranite umazanijo s kontaktov v predalu za akumulator. Znova vstavite akumulator. Vključite napravo – če LED-lučke še vedno utripajo, naprava ne deluje pravilno in jo mora pregledati pooblaščen prodajalec – STIHL priporoča STIHL-ovega pooblaščenega prodajalca.

## LED-lučke na polnilniku

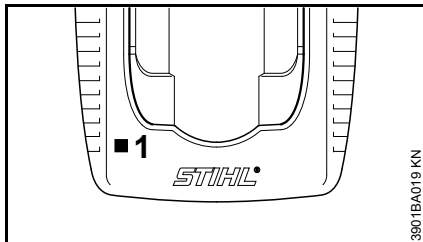

LED-lučka (1) na polnilniku lahko neprekinjeno sveti zeleno ali utripa rdeče.

### Zelena neprekinjena luč ...

... lahko pomeni naslednje:

Akumulator

- se polni
- je pretopen in se mora pred polnjenjem ohladiti

Glej tudi "LED na akumulatorju".

Zelena LED-lučka na polnilniku ugasne takoj, ko je akumulator do konca napolnjen.

### Rdeča utripajoča luč ...

... lahko pomeni naslednje:

- ni električnega kontakta med akumulatorjem in polnilnikom – odstranite akumulator in ga ponovno vstavite
- motnja delovanja akumulatorja – glej tudi "LED na akumulatorju"
- motnja delovanja polnilnika – pregledati ga mora pooblaščen prodajalec. STIHL priporoča pooblaščenega prodajalca STIHL

## Vklop naprave

Akumulator ob dobavi ni do konca napolnjen.

Priporočljivo je, da akumulator pred prvo uporabo napolnite do konca.

- preden vstavite akumulator, po potrebi odstranite pokrov predala za akumulator. Pri tem istočasno pritisnite obe zaporni ročici – pokrov se sprostí – in odstranite pokrov

### Vstavljanje akumulatorja

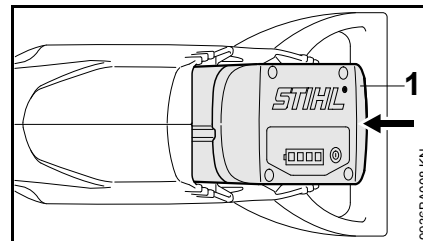



- vstavite akumulator (1) v predal naprave – akumulator zdrsne v predal – rahlo pritisnite, da se zaskoči

### Vklop naprave

- snemite ščitnik verige
- zavzemite stabilen in varen položaj
- stojte pokonci – napravo držite sproščeno in jo vodite vedno ob desni strani telesa
- napravo primite z obema rokama – ena roka je na upravljalnem ročaju – druga roka na cevem ročaju

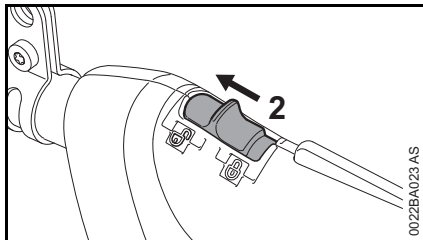
- žage in meča ne odlagajte na tla
- prepričajte se, da se v območju možnega premika naprave ne zadržujejo druge osebe



- odblokirajte napravo tako, da zaskočno ročico (2) postavite v položaj 

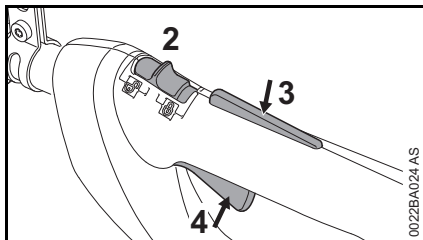

- istočasno pritisnite zapora prestavne ročice (3) in prestavno ročico (4) ter ju držite pritisnjeni
- zarezite v les z vrtečo se verigo in do naslona pritisnjeno prestavno ročico

Motor deluje samo, če je zaskočna ročica (2) v položaju  in sta istočasno pritisnjeni zapora prestavne ročice (3) in prestavna ročica (4).

## Prestavna ročica

Število vrtljajev motorja lahko krmilite s pomočjo prestavne ročice. Z dodatnim pritiskanjem na prestavno ročico se zvišuje število vrtljajev motorja.

## Izklop naprave

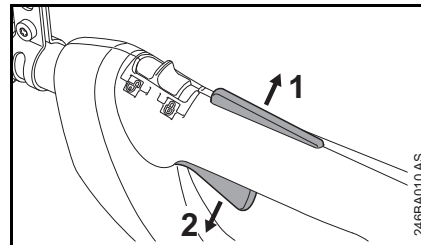

- izpusite zapora prestavne ročice (1) in prestavno ročico (2)

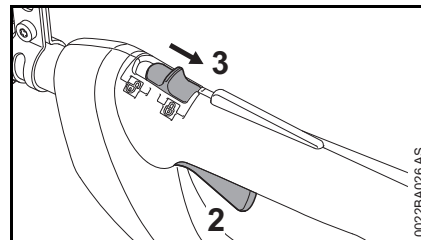

- postavite zaskočno ročico (3) v položaj  – prestavne ročice (2) ni mogoče aktivirati – naprava je blokirana proti vklopu

Pri odmorih in po končanem delu odstranite akumulator iz naprave.

## Odstranjevanje akumulatorja

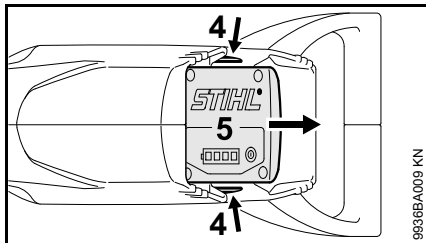

- pritisnite obe zaporni ročici (4) istočasno – akumulator (5) se sprostí
- odstranite akumulator (5) iz ohišja

Ko naprave ne uporabljate več, jo odložite, tako da nikogar ne ogroža.

Napravo zavarujte pred nedovoljeno uporabo.

## Navodila za uporabo

- med delom večkrat preverite nivo napoljenosti rezervoarja olja za mazanje verige – glej "Polnjenje olja za mazanje verige"

### Preverjanje napetost verige

#### Pogosteje preverjanje napetosti verige

Novo verigo morate napenjati pogosteje od tiste, ki jo že dalj časa uporabljate.

#### Ko je veriga hladna

Veriga mora prilegati na spodnji strani meča, vendar jo je mogoče z roko lahko potegniti po vodilu meča. Po potrebi ponovno napnite verigo – glej poglavje "Napenjanje verige".

#### Pri delovni temperaturi

Veriga se raztegne in nekoliko visi. Pogonski členi na spodnji strani meča ne smejo gledati iz utora – veriga lahko pade dol. Ponovno napnite verigo – glej poglavje "Napenjanje verige".

#### Po uporabi

- postavite zaskočno ročico v položaj 
- odstranite akumulator iz naprave
- sprostite verigo, če ste jo napeli med delom in pri delovni temperaturi

#### OBVESTILO

Verigo po končanem delu obvezno sprostite! Po ohladitvi se veriga skrči. Nesproščena veriga lahko poškoduje pogonsko gred in ležaje.

Pri daljši prekinitvi dela

glej poglavje "Shranjevanje naprave"

## Vzdrževanje meča

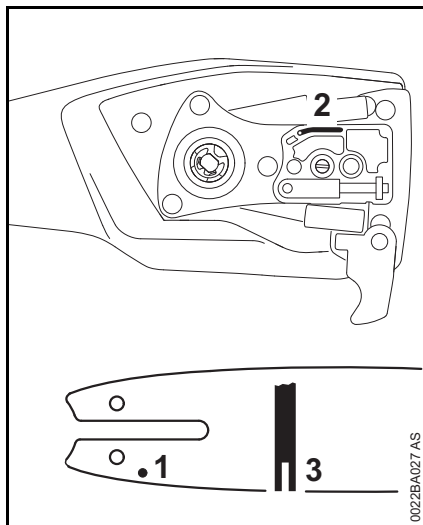

- obrnite meč – po vsakem ostrenju in menjavi verige – zaradi preprečevanja enostranske obrabe, še posebej na obračalniku in spodnji strani
- redno čistite oljno odprtino (1), oljni izstopni kanal (2) in utor meča (3)
- izmerite globino utora – z merilno palico na merilni šabloni (posebni pribor) – v območju, kjer je obraba tekalne tirnice največja

Tip verige	Delitev verige	Minimalna globina utora
Picco	1/4" P	4,0 mm

Če utor ni minimalno tako globok:

- zamenjajte meč

Pogonski členi sicer drsajo po dnu utora – vznožje zoba in vezni členi ne nalegajo na tekalno tirnico meča.

## Hlajenje motorja

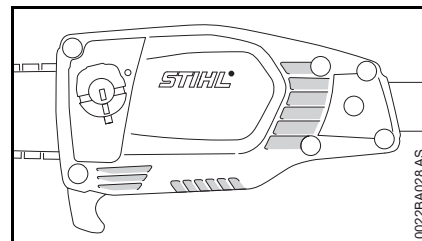

- reže za hladen zrak redno čistite s suhim čopičem ali podobnim

## Shranjevanje naprave

- postavite zaskočno ročico v položaj 
- odstranite akumulator
- snemite verigo in meč ter ju očistite in namažite z zaščitnim oljem
- napravo temeljito očistite, še posebej režo za hladen zrak
- pri uporabi biološkega olja za mazanje verige (npr. STIHL BioPlus) napolnite rezervoar za olje do konca
- shranite napravo na suhem in varnem mestu – zavarujte jo pred nedovoljeno uporabo (npr. pred otroki)

## Pokrov predala za akumulator (posebni pribor)

Pokrov ščiti predal za akumulator pred umazanijami.

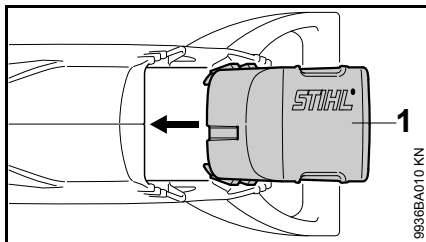

- po končanem delu potisnite pokrov (1) v predal, da se slišno zaskoči

## Skladiščenje akumulatorja

- odstranite akumulator iz naprave oz. polnilnika
- shranite akumulator v zaprtem, zavarovanem in suhem prostoru. Zavarujte ga pred nedovoljeno uporabo (npr. pred otroki) in pred umazanijo
- rezervnih akumulatorjev ne shranjujte neuporabljenih – uporabljajte jih izmenično

Za optimalno življenjsko dobo je treba shraniti akumulator, ki je napolnjen pribl. 30 %.

## Shranjevanje polnilnika

- odstranite akumulator
- izvlecite omrežni vtič
- polnilnik shranjujte v zaprtem, zavarovanem in suhem prostoru. Zavarujte ga pred nedovoljeno uporabo (npr. pred otroki) in pred umazanijo

## Pregled in zamenjava verižnika

- postavite zaskočno ročico v položaj  ter odstranite akumulator
- snemite pokrov verižnika, verigo in meč

## Zamenjava verižnika

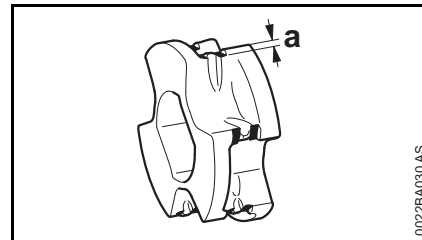

- po izrabi dveh verig ali že prej
- če so sledi obrabe (a) globoke več kot 0,5 mm – v nasprotnem primeru to vpliva na življenjsko dobo verige – za preverjanje uporabite kontrolno šablono (posebni pribor)

Verižnik boste ohranili dlje časa, če boste delali izmenoma z dvema verigama.

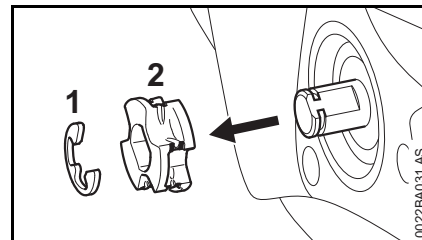

- z izvijačem odstranite varovalno podložko (1)
- odstranite verižnik (2)



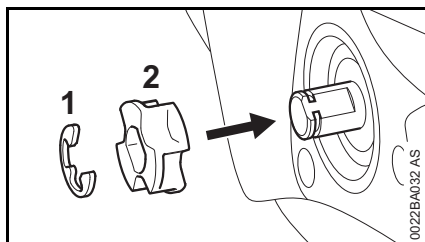

- namestite novi verižnik (2) in ga potisnite do omejevala
- namestite varovalno podložko (1)

## Vzdrževanje in ostrenje verige

### Žaganje brez truda s pravilno naostreno verigo

Pravilno naostrena veriga se že ob majhnem pritisku zareže v les.

Ne delajte s topo ali poškodovano verigo – to je lahko vzrok za močno povečano telesno obremenitev, močne vibracije, neustrezen rezultat rezanja in povečano obrabo.

- postavite zaskočno ročico v položaj 
- odstranite akumulator
- očistite verigo
- preverite morebitne razpoke in poškodovane zakovice verige
- zamenjajte obrabljene ali poškodovane dele verige in z dodelavo prilagodite obliko in stopnjo obrabljenosti teh delov ostalim delom – ustrezna dodelava

### OPOZORILO

Obvezno upoštevajte kote in mere, ki so navedeni v nadaljevanju. Nepravilno naostrena veriga – še posebej prenizki omejevalniki globine – poveča možnost povratnega udarca naprave – **izguba nadzora in nevarnost poškodb!**

## Korak verige

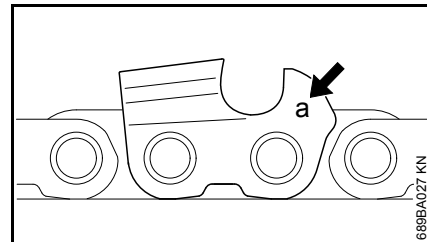

Oznaka (a) koraka verige je vtisnjena v območju omejevalnika globine na vsakem rezalnem zobu.

Oznaka (a)	Korak verige	
	Palec	mm
7	1/4 P	6,35

Določitev premera pile je odvisna od koraka verige – glej tabelo "Orodja za ostrenje".

Kote na rezalnih zobeh je treba pri ostrenju ohranjati.

## Ostrilni in bočni kot

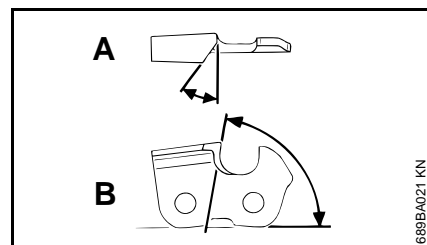

- A Ostrilni kot
- B Bočni kot

Tip verige	Kot (°)	
	A	B
Picco Micro (PM)	30	75

### Oblike zob

Micro = poldletasti zobje

Pri uporabi predpisanih pil oz. naprav za ostrenje in pravilni nastavitvi sta predpisani vrednosti za kota A in B doseženi samodejno.

Koti morajo biti enaki pri vseh zobeh verige. Pri neenakih kotih: nastaja grob, neenakomeren tek verige, močna obraba – vse do pretrganja verige.

### Držalo pile

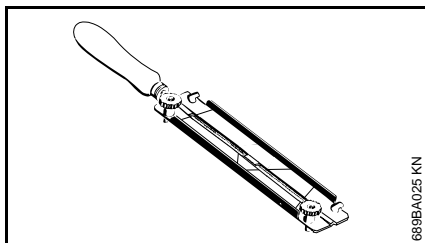

Ker je mogoče te zahteve izpolniti le z izdatno in redno vajo:

- **uporabljajte držalo pile**

Verige ostrite ročno s pomočjo držala za pilo (posebni pribor, glej tabelo "Orodja za ostrenje"). Držala pil imajo oznake za ostrilni kot.

**Uporabljajte samo specialne pile za verige!** Druge pile so po obliki in naseku neprimerne.

### Za kontrolo kotov

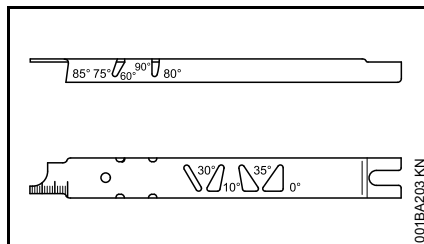

STIHL-ova merilna šablona za piljenje (posebni pribor, glej tabelo "Orodja za ostrenje") – univerzalno orodje za kontrolo ostrilnega in bočnega kota, višine omejevalnika globine, dolžine zoba, globine utora in za čiščenje utora ter oljnih odprtin.

### Pravilno ostrenje

- postavite zaskočno ročico v položaj 
- odstranite akumulator iz naprave
- izberite orodje za ostrenje glede na korak verige
- meč po potrebi vpnite
- verige ni mogoče blokirati na meču. Za ročno ostrenje povečajte napetost verige, dokler verige več ni mogoče potegniti čez meč. Po ostrenju znova sprostite verigo. Verigo lahko tudi snamete z meča in jo ostrite na stacionarni napravi za ostrenje (FG 2, HOS, USG)

- pri uporabi naprav FG 2, HOS in USG: snemite verigo in jo nastroite v skladu z navodili za uporabo
- ostrite pogosto, odvezajte malo – za običajno ostrenje so navadno dovolj dva ali trije potegi s pilo

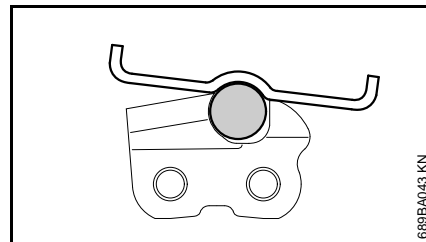
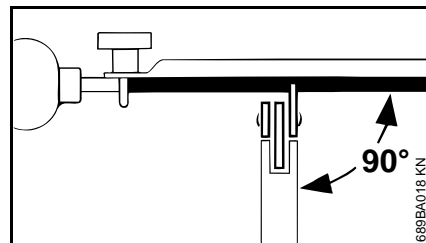

- vodenje pile: **vodoravno** (pravokotno na stransko površino meča) glede na podane kote – po oznakah na držalu pile – položite držalo pile na zobno konico in na omejevalnik globine
- pilite samo z notranje proti zunanji strani
- pila prijemlje le ob potegu naprej – pri povratnem potegu pilo dvignite
- veznih in pogonskih členov ne pilite
- pilo obračajte enakomerno v rednih razmikih, da preprečite enostransko obrabo

- opilke odstranite s kosom lesa
- preverite kot z merilno šablono

Vsi rezalni zobje morajo biti enako dolgi.

Pri neenako dolgih zobeh so tudi višine zob različne in povzročajo grob tek verige in razpoke na njej.

- vse rezalne zobe popilite na dolžino najkrajšega zoba – najbolje je, če to opravite v delavnici z električno napravo za ostrenje

### Razmik omejevalnika globine

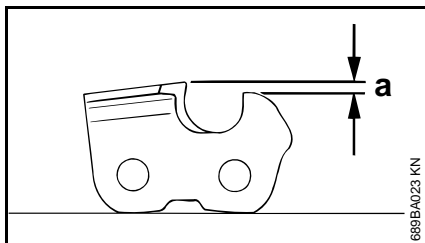

Omejevalnik globine določa globino prodiranja v les in s tem debelino odrezka.

**a** Želeni razmik med omejevalnikom globine in robom rezila

Pri rezanju mehkega lesa, v času ko ni mraza, je lahko razmik do 0,2 mm (0.008") večji.

Korak verige	Omejevalnik globine	Razmik (a)
Palec (mm)	mm	(palec)
1/4 P	(6,35)	0,45 (0.018)

### Naknadno ostrenje omejevalnika globine

Razmik omejevalnika globine se zmanjšuje pri ostrenju rezalnega zoba.

- preverite razmik omejevalnika globine po vsakem ostrenju

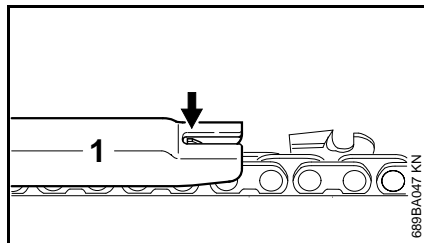

- položite na verigo merilno šablono (1), ki ustreza koraku verige, in jo pritisnite na rezalni zob, ki ga želite preveriti – če omejevalnik globine gleda čez šablono, je treba omejevalnik globine še popiliti

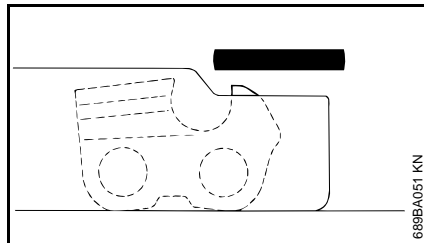

- popilite omejevalnik globine tako, da bo izravnana z merilno šablono

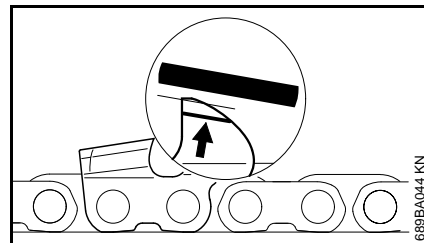

- nato vzporedno z oznako za servis (glej puščico) poševno pobrusite konico omejevalnika globine – pri tem ne znižujte najvišje točke omejevalnika globine

### ! OPOZORILO

Prenizki omejevalniki globine povečujejo možnost povratnega udarca naprave.

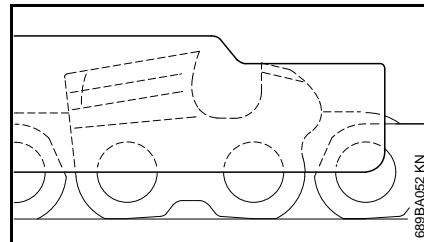

- položite merilno šablono na verigo – najvišja točka omejevalnika globine mora biti izravnana z merilno šablono
- po ostrenju temeljito očistite verigo, odstranite opilke ali brusni prah – verigo temeljito namažite
- pri daljših prekinitvah dela očistite verigo in jo shranite v oljni kopeli

**Orodja za ostrenje (posebni pribor)**

Korak verige		Okrogla pila Ø		Okrogla pila	Držalo pile	Šablona za preverjanje	Ploščata pila	Komplet za ostrenje
Palec	(mm)	mm	(palec)	Št. dela	Št. dela	Št. dela	Št. dela	Št. dela
1/4 P	(6,35)	3,2	(1/8)	5605 771 3206	5605 750 4300	0000 893 4005	0814 252 3356	–

## Napotki za vzdrževanje in nego

Naslednja dela se nanašajo na normalne pogoje uporabe. Pri oteženih pogojih dela (močno prašenje, močno smolnati les, tropski les itd.) in daljših delovnih časih je treba navedene časovne razmike ustrezno skrajšati. Pred vsemi deli na napravi postavite zaskočno ročico v položaj  in odstranite akumulator.		pred začetkom dela	po končanem delu oz. dnevno	pri vsaki menjavi akumulatorja	tedensko	mesečno	letno	pri motnjah	pri poškodbah	po potrebi
Celoten stroj	vizualni pregled (stanje, tesnjenje)	X								
	čiščenje		X							
Upravljalni ročaji (zaskočna ročica, zapora prestavne ročice in prestavna ročica)	preizkus delovanja	X		X						
	čiščenje		X							X
Rezervoar za mazalno olje	čiščenje					X				
Mazanje verige	preverjanje	X		X						X
Veriga	preverjanje, kontrola naostrenosti	X		X						X
	Preverjanje napetosti verige	X		X						X
	ostrenje									X
Meč	preverjanje (obrabljenosti, poškodovanosti)	X								
	čiščenje in obračanje				X			X		
	ostrganje									X
	zamenjava								X	X
Verižnik	preverjanje				X					
	zamenjava									X
Sesalne reže hladilnega zraka	vizualni pregled		X							
	čiščenje									X
Akumulator	vizualni pregled	X						X	X	
Predal za akumulator	čiščenje	X						X		
	preizkus delovanja (izmet akumulatorja)	X								
Dostopni vijaki in matice	pritegnitev									X
Varnostna nalepka	zamenjava								X	

## Zmanjševanje obrabe in preprečevanje poškodb

Upoštevanje navedb v teh navodilih za uporabo preprečuje prekomerno obrabo in poškodbe na napravi.

Uporaba, vzdrževanje in shranjevanje naprave mora biti izvedeno skrbno, kot je to opisani v teh navodilih za uporabo.

Za vso nastalo škodo, ki bi nastala zaradi neupoštevanja varnostnih napotkov, navodil za uporabo in napotkov za vzdrževanje, odgovarja uporabnik sam. To velja še posebej za:

- s strani proizvajalca STIHL nedovoljenih sprememb na izdelku
- uporabo orodja in dodatnega pribora, ki ga ne dovoljuje STIHL in je neustrezen ter kakovostno manj vreden
- uporabo naprave, ki ni v skladu s predpisi
- uporabo naprave za športne in tekmovalne prireditve
- poškodbe, ki so posledica nadaljnje uporabe že poškodovanih delov naprave

### Vzdrževalna dela

Vsa vzdrževalna dela, ki so opisana v poglavju "Napotki za vzdrževanje in nego" je potrebno izvajati redno. V kolikor ta vzdrževalna dela ne more izvesti uporabnik sam, je potrebno pooblastiti pooblaščenega STIHL-ovega prodajalca.

STIHL priporoča izvajanje vzdrževalnih del in popravil izključno s strani pooblaščenega prodajalca STIHL. Pooblaščenim STIHL-ovim prodajalcem ponujamo redna šolanja in tehnične informacije.

V primeru, da se ta dela ne izvedejo pravočasno ali pa se ne izvedejo strokovno lahko nastane škoda, za katero je odgovoren uporabnik sam. Sem spadajo poškodbe, kot so:

- poškodbe elektromotorja kot posledica nepravočasnega in nepravilnega servisiranja (npr. nezadostno čiščenje cevi za dovod hladnega zraka)
- poškodbe polnilca zaradi napačnega električnega priključka (napetost)
- korozija in druge poškodbe na napravi, akumulatorju in polnilcu, ki so posledica nepravilnega shranjevanja in uporabe
- poškodbe na napravi kot posledica uporabe nekakovostnih in manjvrednih nadomestnih delov

### Obrabni deli

Nekateri deli naprave se normalno obrabljajo kljub pravilni uporabi in jih je potrebno pravočasno zamenjati glede na vrsto in trajanje uporabe. Sem spadajo:

- veriga, meč, verižnik
- akumulator

## Pomembni sestavni deli

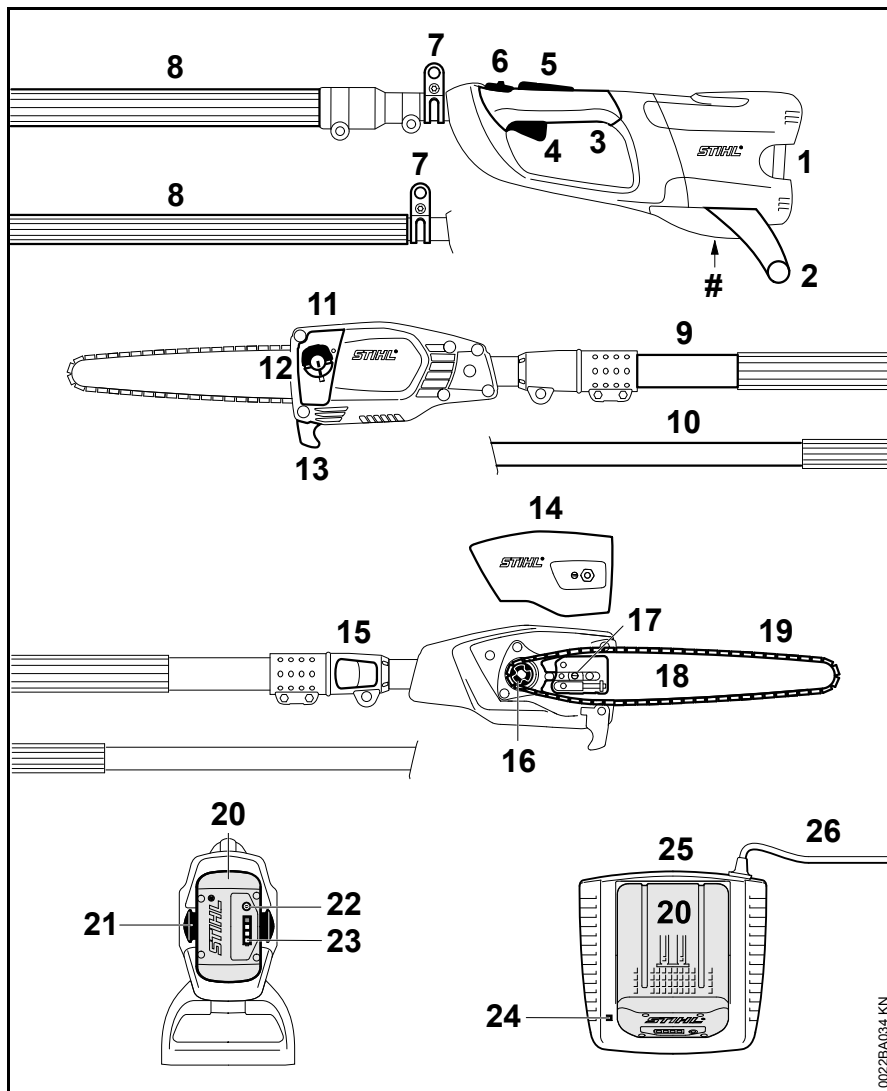

- 1 Prostor za akumulator
- 2 Podstavek (posebni pribor)
- 3 Upravljalna ročica
- 4 Prestavna ročica
- 5 Zapora prestavne ročice
- 6 Zaskočna ročica
- 7 Nosilna rinčica
- 8 Cevni ročaj
- 9 Teleskopski ročaj (HTA 85)
- 10 Togi ročaj (HTA 65)
- 11 Rezervoar za olje
- 12 Zapiralo rezervoarja za olje
- 13 Kavelj
- 14 Pokrov verižnika
- 15 Hitro vpenjalo
- 16 Verižnik
- 17 Naprava za napenjanje verige
- 18 Meč
- 19 Veriga Oilomatic
- 20 Akumulator
- 21 Zaporna ročica za zapahnitev akumulatorja
- 22 Tipka za aktiviranje svetilnih diod (LED) na akumulatorju
- 23 Svetilne diode (LED) na akumulatorju
- 24 Svetilna dioda (LED) na polnilniku
- 25 Polnilnik
- 26 Priključni kabel z omrežnim vtičem
- # Serijska številka stroja

002BA034 KN

## Tehnični podatki

### Akumulatorska baterija

Tip: litij-ionska  
Izvedba: AP, AR

Napravo je dovoljeno uporabljati samo z originalnimi akumulatorskimi baterijami STIHL AP in STIHL AR.

Čas uporabe je odvisen od napolnjenosti akumulatorske baterije.

### Mazanje verige

Od števila vrtljajev odvisna, avtomatska oljna črpalka z rotacijskim batom

Volumen rezervoarja za olje: 105 cm<sup>3</sup> (0,105 l)

### Teža

brez rezalne garniture, brez akumulatorja

HTA 65: 3,4 kg

HTA 85: 4,5 kg

### Rezalna garnitura

Dejanska dolžina rezanja je lahko manjša od navedenih dolžin rezanja.

### Meči Rollomatic E Mini

Dolžina reza: 25, 30 cm

Delitev: 1/4" P (6,35 mm)

Širina utora: 1,1 mm

### Veriga 1/4" P

Picco Micro Mini 3 (71 PM3) tip 3670

Delitev: 1/4" P (6,35 mm)

Debelina pogonskega člana: 1,1 mm

### Verižnik

6-zobi za 1/4" P

### Vrednosti hrupa in vibracij

Za izračun vrednosti hrupa in vibracij se upošteva nominalno najvišje število vrtljajev med obratovanjem.

Dodatne informacije glede izpolnjevanja smernice o obveznostih delodajalcev glede vibracij 2002/44/EGS so na voljo na spletnem naslovu [www.stihl.com/vib](http://www.stihl.com/vib)

### Raven zvočnega tlaka $L_p$ v skladu s standardom ISO 22868

HTA 65: 76 dB(A)

HTA 85: 76 dB(A)

### Raven zvočne moči $L_w$ v skladu s standardom ISO 22868

HTA 65: 93 dB(A)

HTA 85: 93 dB(A)

### Vrednost vibracij $a_{hv}$ v skladu s standardom ISO 22867

	Ročaj levo	Ročaj desno
HTA 65:	2,5 m/s <sup>2</sup>	2,5 m/s <sup>2</sup>
HTA 85:	1,0 m/s <sup>2</sup>	1,0 m/s <sup>2</sup>

Za dovoljen trajni nivo hrupa in nivo hrupa ob obremenitvi znaša K-faktor v skladu s smernico 2006/42/ES =

2,5 dB(A); za pospešek tresljajev znaša K-faktor v skladu s smernico 2006/42/ES = 2,0 m/s<sup>2</sup>.

### Transport

Akumulatorji STIHL izpolnjujejo pogoje v skladu s priložnikom UN-ST/SG/AC.10/11/rev.5, III. del, podpoglavje 38.3.

Uporabnik lahko STIHL-ove akumulatorje brez dodatnih pogojev prevaža v cestnem prometu do mesta uporabe naprave.

Za priložene litij-ionske akumulatorje veljajo določila zakonskih predpisov o nevarnem blagu.

Pri pošiljanju s strani tretjih (npr. zračni transport ali špedicija) je treba upoštevati posebne zahteve glede embalaže in označevanja.

Pri pripravljanju paketa se je treba posvetovati s strokovnjakom za nevarno blago. Upoštevajte morebitne dodatne nacionalne predpise.

Akumulator zapakirajte tako, da se v paketu ne bo mogel premikati.

**Za dodatne napotke glede transporta glejte spletno stran [www.stihl.com/safety-data-sheets](http://www.stihl.com/safety-data-sheets)**

### REACH

REACH je oznaka za odredbo ES za registracijo, oceno in dovoljenje kemikalij.

Informacije za izpolnitev zahtev odredbe REACH (ES) št. 1907/2006 si oglejte na [www.stihl.com/reach](http://www.stihl.com/reach)



## Odprava napak

Pred vsemi deli na napravi odstranite akumulator iz naprave.

Motnja	Vzrok	Rešitev
Naprava se ob vklopu ne zažene	Ni električnega kontakta med napravo in akumulatorjem	Odstranite akumulator, preglejte kontakte in ga ponovno vstavite
	Akumulator je premalo napolnjen (1 svetilna dioda na akumulatorju utripa zeleno)	Napolnite akumulator
	Akumulator je pretopen/prehladen (1 svetilna dioda na akumulatorju sveti rdeče)	Počakajte, da se akumulator ohladi/ogrejte akumulator pri temperaturah pribl. 15-20 °C (59-68 °F)
	Motnja delovanja akumulatorja (4 svetilne diode na akumulatorju utripajo rdeče)	Vzemite akumulator iz naprave in ga ponovno vstavite. Vključite napravo – če svetilne diode še vedno utripajo, je akumulator pokvarjen in ga je treba zamenjati
	Naprava je pretopla (3 svetilne diode na akumulatorju svetijo rdeče)	Počakajte, da se naprava ohladi
	Elektromagnetna motnja ali motnja delovanja naprave (3 svetilne diode na akumulatorju utripajo rdeče)	Odstranite akumulator iz naprave. S pomočjo topega predmeta odstranite umazanijo s kontaktov v predalu za akumulator. Znova vstavite akumulator. Vključite napravo – če svetilne diode še vedno utripajo, je naprava pokvarjena in jo mora pregledati pooblaščen prodajalec <sup>1)</sup>
	Vlaga v napravi in/ali akumulatorju	Počakajte, da se naprava/akumulator posuši
Naprava se med delovanjem izklopi	Akumulator ali elektronika naprave je pretopla	Vzemite akumulator iz naprave in počakajte, da se naprava in akumulator ohladita
	Električna ali elektromagnetna motnja	Odstranite akumulator in ga ponovno vstavite

**Pred vsemi deli na napravi odstranite akumulator iz naprave.**

Motnja	Vzrok	Rešitev
Čas delovanja naprave je prekratek	Akumulator ni do konca napolnjen	Napolnite akumulator
	Življenjska doba akumulatorja je dosežena oz. prekoračena	Preglejte akumulator <sup>1)</sup> in ga zamenjajte
	Rezalna garnitura je umazana	Očistite rezalno garnituro
Akumulator se pri vstavljanju v napravo/polnilnik zatika	Vodila/kontakti so umazani	Previdno očistite vodila/kontakte
Akumulator se ne polni, čeprav svetilna dioda na polnilniku sveti zeleno	Akumulator je pretopen/prehladen (1 svetilna dioda na akumulatorju sveti rdeče)	Počakajte, da se akumulator ohladi/ogrejte akumulator pri temperaturah pribl. 15-20 °C (59-68 °F)  Polnilnik uporabljajte samo v zaprtih in suhih prostorih ter pri temperaturi okolice od 5-40 °C (41-104 °F)
Svetilna dioda na polnilniku utripa rdeče	Ni električnega kontakta med polnilnikom in akumulatorjem	Odstranite akumulator in ga ponovno vstavite
	Motnja delovanja akumulatorja (4 svetilne diode na akumulatorju utripajo za približno 5 sekund rdeče)	Vzemite akumulator iz naprave in ga ponovno vstavite. Vključite napravo – če svetilne diode še vedno utripajo, je akumulator pokvarjen in ga je treba zamenjati
	Motnja delovanja polnilnika	Polnilnik naj pregleda pooblaščen prodajalec <sup>1)</sup>

<sup>1)</sup> STIHL priporoča pooblaščenega prodajalca STIHL

## Navodila za popravilo

Uporabniki te naprave lahko izvajajo samo vzdrževalna dela in servise, ki so navedena v navodilih za uporabo. Ostala popravila lahko izvajajo samo pooblaščen prodajalci.

STIHL priporoča izvajanje vzdrževalnih del in popravil izključno s strani pooblaščenega prodajalca STIHL. Pooblaščenim prodajalcem STIHL ponujamo redna šolanja in tehnične informacije.

Pri popravilih je dovoljena samo uporaba nadomestnih delov, ki jih dovoljuje STIHL za to napravo ali pa tehnično enakovrednih izdelkov. Uporabljajte le kakovostne nadomestne dele. V nasprotnem primeru lahko pride do nesreč ali okvar na napravi.

STIHL priporoča uporabo originalnih nadomestnih delov.

STIHL-ove originalne nadomestne dele boste prepoznali po STIHL-ovi številki nadomestnega dela, po napisu **STIHL**® in po STIHL-ovi oznaki nadomestnega dela  (na manjših delih je lahko samo oznaka).

## Odstranjevanje v odpad

Pri odstranjevanju upoštevajte državne predpise o ravnanju z odpadki.

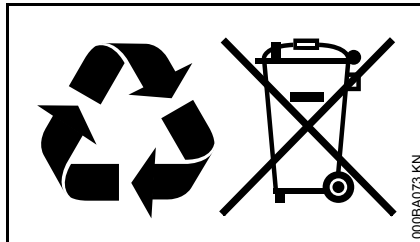

Izdelkov STIHL ne odvrzite med gospodinjske odpadke. Izdelek STIHL, akumulator, dodatni pribor in embalažo reciklirajte na okolju prijazen način.

Najnovejše informacije o ravnanju z odpadki so vam na voljo pri pooblaščenem prodajalcu STIHL.

## Izjava EU o skladnosti

ANDREAS STIHL AG & Co. KG  
Badstr. 115  
D-71336 Waiblingen

Nemčija

na lastno odgovornost izjavlja, da

Izvedba: Akumulatorski  
višinski  
obvejevalnik

Znamka izdelovalca: STIHL

Tip: HTA 65  
HTA 85

Identifikacija serije: 4857

ustreza ustreznim določbam direktiv 2006/42/ES, 2014/30/EU in 2011/65/EU in je bil razvit in izdelan v skladu z na datum proizvodnje veljavnimi različicami standardov:

EN 55014-1, EN 55014-2, EN 60745-1,  
EN ISO 11680-1

ES-pregled tipa je bil v skladu s 3(b) odstavkom 12. člena direktive 2006/42/ES opravljen pri

VDE Prüf- u. Zertifizierungsinstitut  
(NB 0366)  
Merianstraße 28  
D-63069 Offenbach

Št. certifikata:

HTA 65: 40040471

HTA 85: 40037848

Shranjevanje tehnične dokumentacije:

ANDREAS STIHL AG & Co. KG  
Produktzulassung

Letnica izdelave in serijska števila stroja  
sta navedeni na napravi.

Waiblingen, 28. 10. 2016  
ANDREAS STIHL AG & Co. KG  
ki ga zastopa



Thomas Elsner  
Vodja upravljanja izdelkov in storitev



## Splošni varnostni napotki za električno orodje

V tem poglavju so opisani splošni varnostni napotki, ki jih za ročno električno orodje predpisuje standard EN 60745. **STIHL se zavezuje, da bo to besedilo standarda natisnil dobesedno.**

**Varnostni napotki za preprečevanje električnega udara, ki so navedeni v poglavju "2) Električni varnostni napotki", ne veljajo za akumulatorska električna orodja STIHL.**

### OPOZORILO

**Preberite vse varnostne napotke in navodila.** Neupoštevanje varnostnih napotkov in navodil lahko povzroči električni udar, požar in/ali težke telesne poškodbe.

**Shranite vse varnostne napotke in navodila za kasnejšo uporabo.**

Izraz "električno orodje", ki se uporablja v varnostnih napotkih, se nanaša na orodje, ki se napaja z električno energijo (z napajalnim kablom), in na orodje, ki se napaja z akumulatorjem (brez napajalnega kabla).

## 1) Varnost delovnega mesta

- a) **Vaše delovno mesto mora biti čisto in dobro osvetljeno.** Zaradi neurejenega in slabo osvetljenega delovnega mesta lahko pride do nesreč.
- b) **Ne uporabljajte električnega orodja v eksplozivno ogroženem okolju, v katerem se nahajajo gorljive tekočine, plini ali prašni delci.** Električna orodja proizvajajo iskre, ki lahko vnamejo prah ali paro.
- c) **Otroci in druge osebe naj se med uporabo električnega orodja ne zadržujejo v bližini.** V trenutku nepozornosti lahko izgubite nadzor nad napravo.

## 2) Električna varnost

- a) **Priključni vtič električnega orodja se mora prilegati vtičnici. Vtiča v nobenem primeru ni dovoljeno spreminjati. Ne uporabljajte adapterskih vtičev skupaj z ozemljenim električnim orodjem.** Nespremenjeni vtiči in ustrezne vtičnice zmanjšujejo tveganje električnega udara.
- b) **Izogibajte se stiku telesa z ozemljenimi površinami kot so cevi, grelniki, štedilniki in hladilniki.** Obstaja namreč večje tveganje električnega udara, če je vaše telo ozemljeno.
- c) **Zavarujte električno orodje pred dežjem in vlago.** Vdor vode v električno orodje poveča tveganje električnega udara.

- d) **Ne uporabljajte električnega kabla za nošenje ali obešanje električnega orodja in ne za vlečenje vtiča iz vtičnice. Zavarujte kabel pred vročino, oljem, ostrimi robovi in pred gibljivimi deli naprave.** Poškodovani ali zavozlani kabli povečujejo tveganje električnega udara.
- e) **Če delate z električnim orodjem na prostem, uporabljajte samo kabelske podaljške, ki so namenjeni tudi za uporabo na prostem.** Uporaba kabelskega podaljška, ki je primeren za uporabo na prostem, zmanjšuje tveganje električnega udara.
- f) **Če se delu z električnim orodjem v vlažnem okolju ne morete izogniti, uporabite zaščitno stikalo za okvarni tok.** Uporaba zaščitnega stikala za okvarni tok zmanjšuje tveganje električnega udara.

### 3) Varnost oseb

- a) **Pri delu z električnim orodjem bodite pazljivi, odgovorni in razumni. Ne uporabljajte električnega orodja, če ste utrujeni, pod vplivom drog, alkohola ali zdravil.** Trenutek nepazljivosti pri uporabi električnega orodja lahko povzroči resne telesne poškodbe.
- b) **Nosite osebno zaščitno opremo in vedno zaščitna očala.** Uporaba osebne zaščitne opreme, kot je protiprašna maska, nedsrni zaščitni čevlji, zaščitna čelada ali protihrupna zaščita, zmanjšujejo tveganje za poškodbe.

- c) **Preprečujte nenameren zagon naprave. Preden električno orodje priključite na omrežje in/ali na akumulator in preden ga dvignete ali nosite, se prepričajte, da je električno orodje izklopljeno.** Če imate pri nošenju električnega orodja prst na stikalu ali pa na omrežje priključite vklopljeno orodje, lahko to privede do nesreče.
- d) **Preden vklopite električno orodje, odstranite vsa nastavitvena orodja ali izvijače.** Orodje ali ključ, ki se nahaja v vrtečem se delu naprave, lahko privede do nesreče.
- e) **Izogibajte se nenormalni drži telesa. Poskrbite za varno in stabilno stojišče ter pazite na ravnotežje.** Tako boste pri nepričakovanih situacijah lažje nadzorovali električno orodje.
- f) **Nosite ustrezna oblačila. Ne nosite širokih oblačil ali nakita. Ne približujte las, oblačil in rokavic gibljivim delom naprave.** Široka oblačila, nakit ali dolgi lasje se lahko zapletejo v gibljive dele naprave.
- g) **Če lahko montirate sesalne in -lovilne naprave, se prepričajte, da so te priključene in se pravilno uporabljajo.** Uporaba sesalne naprave za prah zmanjšuje nevarnosti, ki lahko nastanejo s prašenjem.

### 4) Uporaba in ravnanje z električnim orodjem

- a) **Naprave ne preobremenjujte. Za svoje delo uporabite v ta namen predvideno električno orodje.** Z ustreznim električnim orodjem boste svoje delo opravili bolje in bolj varno.
- b) **Ne uporabljajte električnega orodja, ki ima pokvarjeno stikalo.** Električno orodje, ki ga več ni mogoče vklopiti ali izklopiti, je nevarno in ga je treba popraviti.
- c) **Preden začnete nastavljati napravo, pred menjavo sestavnih delov in pred odlaganjem naprave, izvlecite vtič iz vtičnice in/ali odstranite akumulator.** Omenjen varnostni ukrep preprečuje nenameren vklop električnega orodja.
- d) **Električno orodje hranite izven dosega otrok. Naprave naj ne uporabljajo osebe, ki niso prebrale navodil za uporabo ali pa niso z njimi seznanjene.** Električna orodja so nevarna, če jih uporabljajo neizkušene osebe.
- e) **Skrbno negujte svoje električno orodje. Preverjajte, ali gibljivi deli delujejo brezhibno in se ne zatikajo, ali so deli zlomljeni ali tako močno poškodovani, da je delovanje električnega orodja ovirano. Naj vam poškodovane dele pred uporabo popravijo.** Vzrok za veliko nesreč je največkrat slabo vzdrževanje električnega orodja.

- f) **Rezalna orodja naj bodo vedno čista in naostrena.** Skrbno vzdrževana rezalna orodja z ostrimi rezili se ne zatikajo in se lažje vodijo.
- g) **Uporabljajte električno orodje, dodatni pribor, priključna orodja itd. v skladu s temi navodili. Pri tem upoštevajte delovne pogoje in delo, ki ga boste opravljali.** Če električno orodje uporabljate za druge namene, ki tukaj niso predvideni, lahko pride do nevarnih situacij.
- 5) **Uporaba in ravnanje z akumulatorskim orodjem**
- 
- c) **Ne približujte neuporabljenega akumulatorja pisarniškim sponkam, kovancem, ključem, žbljem, vijakom ali drugim kovinskim predmetom, ki lahko povzročijo premostitev kontaktov.** Kratek stik med akumulatorskimi kontakti lahko povzroči požar in opekline.
- d) **Pri nepravilni uporabi lahko iz akumulatorja izteče tekočina. Izogibajte se stiku z akumulatorsko tekočino. Pri naključnem stiku takoj sperite z vodo. Če tekočina pride v stik z očmi, nemudoma poiščite zdravniško pomoč.** Akumulatorska tekočina lahko povzroči opekline in draženje kože.

- a) **Polnite akumulator samo v polnilcih, ki jih priporoča proizvajalec.** Za polnilec, ki je namenjen določeni vrsti akumulatorja obstaja nevarnost požara, če se v njem polnijo drugi akumulatorji.
- b) **Uporabljajte samo akumulatorje, ki so predvideni za posamezno električno orodje.** Uporaba drugih akumulatorjev lahko povzroči poškodbe in požar.

## **6) Servis**

---

- a) **Naj Vam električno orodje popravlja kvalificirano osebo z uporabo originalnih nadomestnih delov.** Tako je zajamčeno, da bo varnost električnega orodja ostala ohranjena.



0458-766-9821-C

INT2



[www.stihl.com](http://www.stihl.com)



0458-766-9821-C