

STIHL[®]

STIHL HT 102, 103, 132, 133

Инструкция по эксплуатации



Содержание

К данной инструкции по эксплуатации	2	Свеча зажигания	32
Указания по технике безопасности и технике работы	2	Хранение устройства	33
Применение	10	Контроль и замена цепной звездочки	33
Режущая гарнитура	12	Указания по техобслуживанию и техническому уходу	34
Монтаж направляющей шины и пильной цепи	12	Минимизация износа, а также избежание повреждений	36
Заточка пильной цепи	13	Важные комплектующие	37
Контроль натяжения пильной цепи	14	Технические данные	38
Регулирование тросика управления дроссельной заслонкой	14	Указания по ремонту	40
Установка зажима	14	Устранение отходов	40
Топливо	15	Сертификат соответствия ЕС	40
Заправка топливом	16	Адреса	41
Масло для смазки цепей	17		
Залейте масло для смазки цепей	18		
Контроль системы смазки пильной цепи	20		
Техобслуживание и заточка пильной цепи	20		
Регулировка телескопического хвостовика	25		
Наложение подвесного ремня	25		
Ранцевая система	26		
Пуск / остановка мотора	27		
Указания по эксплуатации	29		
Технический уход за направляющей шиной	30		
Замена воздушного фильтра	31		
Настройка карбюратора	31		

STIHL®

Уважаемые покупатели,
большое спасибо за то, что вы
решили приобрести
высококачественное изделие фирмы
STIHL.

Данное изделие было изготовлено с
применением передовых технологий
производства, а также с учетом всех
необходимых мер по обеспечению
качества. Мы стараемся делать все
возможное, чтобы Вы были довольны
данным агрегатом и могли
беспрепятственно работать с ним.

При возникновении вопросов
относительно Вашего агрегата,
просим вас обратиться, к Вашему
дилеру или непосредственно в нашу
сбытовую компанию.

Ваш



Др. Nikolas Stihl

Данная инструкция по эксплуатации защищена авторским правом. Компания оставляет за собой все права, особенно право на распространение, перевод и обработку материала с помощью электронных систем.

К данной инструкции по эксплуатации

Символы на картинках

Все символы на картинках, которые нанесены на устройство, объясняются в данной инструкции по эксплуатации.

В зависимости от устройства и оснащения на устройстве могут быть нанесены следующие картинки-символы.



Топливный бак; топливная смесь из бензина и моторного масла



Бак для смазочного масла цепи; смазочное масло цепи



Направление движения цепи

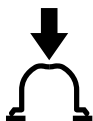

Управление ручным топливным насосом



Ручной топливный насос

Обозначение разделов текста



ПРЕДУПРЕЖДЕНИЕ

Предупреждение об опасности несчастного случая и травмы для людей а также тяжёлого материального ущерба.



УКАЗАНИЕ

Предупреждение о возможности повреждения устройства либо отдельных комплектующих.

Техническая разработка

Компания STIHL постоянно работает над дальнейшими разработками всех машин и устройств; поэтому права на все изменения комплектации поставки по форме, технике и оборудованию мы должны оставить за собой.

Поэтому относительно указаний и рисунков данной инструкции по эксплуатации не могут быть предъявлены никакие претензии.

Указания по технике безопасности и технике работы



При работе с высоторезом необходимо принимать специальные меры предосторожности, т.к. работа производится с очень высокой скоростью вращения цепи, режущие зубья заточены очень остро и устройство имеет большой радиус действия.



Перед первым вводом в эксплуатацию внимательно прочитать всю инструкцию по эксплуатации и надёжно хранить ее для последующего использования. Несоблюдение инструкции по эксплуатации может оказаться опасным для жизни.

Соблюдать действующие в данной стране правила безопасности, например, профсоюзов, фондов социального страхования, органов по охране труда и других учреждений.

Каждый работающий с мотоустройством впервые: должен получить инструктаж по вопросам правильного обращения с устройством у продавца или другого специалиста или пройти специальный курс обучения.

Несовершеннолетние лица к работе с мотоустройством не допускаются – за исключением лиц старше 16 лет, проходящих обучение под надзором.

Дети, животные и посторонние должны находиться на расстоянии.

Если мотоустройство не используется, его следует установить так, чтобы оно не представляло потенциальной опасности. Защитить мотоустройство от несанкционированного использования.

Пользователь несет ответственность за несчастные случаи или опасности, угрожающие другим людям либо их имуществу.

Мотустройство разрешается передавать или давать напрокат только тем лицам, которые хорошо знакомы с данной моделью и обучены обращению с нею – всегда прикладывать руководство по эксплуатации.

Применение сильно шумящих мотоустройств может быть ограничено по времени как национальными, так и местными нормами.

Лица, работающие с мотоустройством, должны быть отдохнувшими, здоровыми и в хорошем физическом состоянии.

Тот, кому по состоянию здоровья не следует напрягаться, должен обратиться к врачу за консультацией, может ли он работать с данным мотоустройством.

Только для людей с имплантированным кардиостимулятором: система зажигания данного устройства генерирует очень незначительное электромагнитное поле. Влияние электромагнитного поля на отдельные типы кардиостимуляторов не удается исключить полностью. Во избежание рисков для здоровья компания STIHL рекомендует обратиться за консультацией к лечащему врачу и изготовителю кардиостимулятора.

Запрещается работать с мотоустройством после употребления алкоголя, лекарств, снижающих скорость реакции, или наркотиков.

Мотустройство использовать только для обрезки сучьев (резки либо подрезки сучьев). Пилить только древесину и деревянные предметы.

Устройство не должно использоваться для других целей – **опасность несчастного случая!**

Монтировать только направляющие шины, пильные цепи, цепные звёздочки или принадлежности, допущенные компанией STIHL для этого мотоустройства или аналогичные по своим техническим свойствам. При возникновении вопросов обратиться к дилеру.

Применять только высококачественные инструменты или принадлежности. В противном случае, существует опасность несчастных случаев или повреждения мотоустройства.

Компания STIHL рекомендует применение оригинальных инструментов, направляющих шин, пильных цепей, цепных звездочек и принадлежностей STIHL. Они оптимально согласованы по своим свойствам с изделием и соответствуют требованиям пользователя.

Не вносить какие-либо изменения в конструкцию устройства – это может отрицательно сказаться на безопасности. Компания STIHL снимает с себя ответственность за ущерб, нанесенный людям и имуществу, вследствие применения не допущенных к эксплуатации навесных устройств.

Не применять мойку высокого давления для очистки устройства. Сильная струя воды может повредить детали устройства.

Одежда и оснащение

Носить предписанную одежду и оснащение.



Одежда должна быть практичной и не должна мешать при работе. Плотная прилегающая одежда – комбинезон, а не рабочий халат.

Не носить одежду, которая может зацепиться за дерево, кустарник или подвижные детали устройства. А также не носить шарф, галстук и какие-либо украшения. Длинные волосы связать и закрепить (головной платок, шапка, каска и т.п.).



Носить защитные сапоги с защитой от порезов, нескользящей ребристой подошвой и носками со стальной накладкой.

ПРЕДУПРЕЖДЕНИЕ



Чтобы уменьшить угрозу травмирования глаз, следует надевать плотно прилегающие защитные очки в соответствии со стандартом EN 166. Следить за правильным положением очков.

Использовать средства "индивидуальной" защиты слуха, например, беруши.

Надевать защитную каску при наличии опасности ушиба падающими предметами.



Надевать прочные рабочие перчатки из износостойкого материала (например, из кожи).

Компания STIHL предлагает широкий ассортимент средств индивидуальной защиты.

Транспортировка мотоустройства

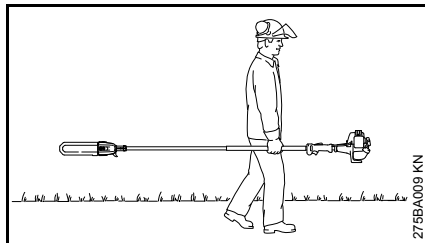

Всегда следует останавливать двигатель.

Всегда надевать на цепь защиту – также при транспортировке на короткие дистанции.

Мотопустройство носить сбалансировано за шток. Не дотрагиваться до горячих деталей агрегата, в особенности до поверхности глушителя – **опасность ожога!**

На транспортных средствах: мотопустройство заблокировать от опрокидывания, повреждения и вытекания топлива.

Заправка топливом



Бензин чрезвычайно легко воспламеняется – держаться на безопасном расстоянии от открытого огня – не проливать топливо – не курить.

Перед заправкой топливом следует выключить двигатель.

Не заправлять топливом, пока двигатель не охладится полностью – топливо может перелиться – **опасность пожара!**

Во избежание выброса топлива, открывать замок бака осторожно, чтобы избыточное давление понижалось медленно.

Заправку производить только в хорошо проветриваемых местах. Если топливо было пролито, следует немедленно очистить мотопустройство – следить за тем, чтобы топливо не попало на одежду, в противном случае одежду немедленно сменить.



После заправки следует, по возможности, до отказа затянуть резьбовую крышку топливного бака.

Благодаря этому снижается опасность отвинчивания замка бака из-за вибрации двигателя и, как следствие, опасность вытекания топлива.

Обратить внимание на негерметичность – в случае вытекания топлива двигатель не запускать – **опасность для жизни вследствие ожогов!**

Перед запуском

Проверить безупречное рабочее состояние мотоустройства – обратить внимание на соответствующую главу в руководстве по эксплуатации:

- Проверить топливную систему на герметичность, особенно видимые детали, например, замок бака, шланговые соединения, ручной топливный насос (только у мотоустройств с ручным топливным насосом). При наличии негерметичности либо повреждения двигатель не запускать – **опасность пожара!** Устройство до ввода в эксплуатацию следует отдать в ремонт дилеру
- Правильно смонтирована направляющая шина
- Правильно натянутая пильная цепь
- Кнопка останова должна легко нажиматься
- Рычаг воздушной заслонки, фиксатор рычага акселератора и рычаг акселератора должны быть легко подвижными – рычаг акселератора должен самостоятельно пружинить назад в позицию холостого хода. При одновременном нажатии на фиксатор рычага акселератора и рычаг акселератора рычаг воздушной заслонки должен из позиций **I** и **II** отпружинивать в рабочее положение **I**.

- Проверить плотность посадки контактного наконечника провода зажигания – при неплотном сидении наконечника возможно искрообразование, искры могут воспламенить топливовоздушную смесь – **опасность пожара!**
- Запрещается вносить любые изменения в элементы управления и защитные механизмы
- Рукоятки должны быть чистыми и сухими, очищенными от масла и грязи – для надежного управления мотоустройством
- Подвесной ремень отрегулировать в соответствии с ростом. Придерживаться инструкций в главе "Надевание подвесного ремня"

Агрегат должен эксплуатироваться только в надежном эксплуатационном состоянии – **опасность несчастного случая!**

На случай чрезвычайной ситуации при применении подвесного ремня: потренироваться быстро снимать устройство посредством удаления ремня или отсоединения устройства. При тренировке не бросать устройство на землю во избежание повреждений.

Запустить двигатель

На расстоянии не менее 3 м от места заправки топливом – не в закрытом помещении.

Пуск производить только на ровной подставке, заняв устойчивое положение, прочно удерживать мотоустройство – пильная цепь не должна соприкасаться с какими-либо предметами и прикасаться к земле, т.к. при пуске она может одновременно двигаться.

Мотустройство обслуживается только одним человеком – нахождение посторонних лиц в зоне радиусом до 15 метров запрещается – также во время запуска – **существует опасность получения травмы!**

Двигатель запускать в соответствии с описанием в руководстве по эксплуатации.

Пильная цепь после отпущения рычага управления подачей топлива продолжает двигаться еще некоторое время – **движению по инерции!**

Проверить работу двигателя на холостом ходу: пильная цепь на холостом ходу – при отпущенном рычаге управления подачей топлива – должна остановиться.

Легковоспламеняющиеся материалы (например, щепки, кору, сухую траву, топливо) держать вдали от горячего потока отработавших газов и от поверхности горячего глушителя – **опасность пожара!**

Как держать и вести устройство

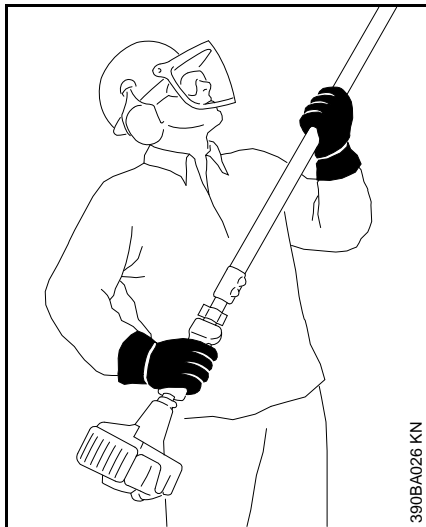

Мотоустройство для надёжного управления всегда **держат обеими руками** – правая рука на рукоятке управления, левая рука на штоке – включая левшей. Рукоятку управления и шток крепко обхватить большими пальцами.

У устройств с телескопическим штоком выдвигать шток на длину, необходимую для работы.

Во время работы

Всегда занимать надежное и устойчивое положение.

При угрожающей опасности или в чрезвычайной ситуации немедленно остановить двигатель – нажать кнопку останова.



Данное мотоустройство не изолировано. Соблюдать минимальное расстояние до электропроводящих проводов 15 м – **опасность поражения электрическим током!**

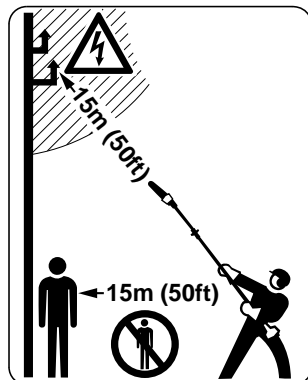

В радиусе 15 м не должны находиться другие люди – из-за падающих сучьев и отброшенных кусков древесины – **опасность получения травм!**

Данное расстояние должно соблюдаться также по отношению к предметам (транспортные средства, оконные стекла) – **опасность нанесения материального ущерба!**

Выдерживать расстояние минимум 15 м от вершины шины до электропроводящих кабелей. При высоком напряжении может произойти пробой тока также на более длинных воздушных промежутках. При работе вблизи электропроводящих проводов необходимо отключить электричество.

Для замены пильной цепи остановить двигатель – **опасность получения травмы!**

Обратить внимание на безупречную работу двигателя на холостом ходу, чтобы пильная цепь после отпущения рычага акселератора больше не двигалась.

Если пильная цепь в режиме холостого хода всё же двигается, её следует отдать в ремонт дилеру. Регулярно проверять и корректировать регулировку холостого хода.

Мотоустройство никогда не оставлять работать без присмотра.

Будьте осторожны при гололедице, влажности, на снегу, на склонах, на неровной местности и т.п. – **опасность скольжения!**

Обращать внимание на препятствия: пни, корни – **опасность споткнуться!**

При работе на высоте:

- всегда пользоваться подъемной рабочей платформой
- никогда не работать на стремянке или стоя на дереве
- никогда не работать стоя в неустойчивых местах
- никогда не работать одной рукой

При пользовании берушами необходимо быть особенно внимательным и осмотрительным – так как восприятие предупреждающих звуков (крики, сигналы и т.д.) ограничено.

Для предотвращения чрезмерного утомления следует своевременно делать перерывы в работе – **опасность несчастного случая!**

Работать спокойно и обдуманно – только при хорошей освещенности и видимости. Работать осмотрительно, не подвергая опасности других людей.



Сразу после запуска двигателя, устройство начинает выбрасывать ядовитые выхлопные газы. Данные газы могут не иметь запаха и быть невидимыми, а также содержат несгоревшие углеводороды и бензол. Ни в коем случае не эксплуатировать агрегат в закрытых или плохо проветриваемых помещениях – в том числе и агрегаты, оборудованные катализатором.

При работе в канавах, впадинах или в стесненных условиях непременно необходимо обеспечить достаточный воздухообмен – **опасность для жизни вследствие отравления!**

При наступлении тошноты, головной боли, нарушениях зрения (например, уменьшение поля зрения), нарушениях слуха, головокружениях, понижении способности концентрировать внимание, немедленно прекратить работу – эти симптомы могут быть вызваны, среди прочего, повышенной концентрацией отработавших газов – **опасность несчастного случая!**

Работать с мотоустройством, по возможности, бесшумно и с небольшим выделением отработавших газов – не оставлять двигатель работать без необходимости, газ давать только при работе.

Не курить при работе с мотоустройством и вблизи работающего мотоустройства – **опасность пожара!** Из топливной системы могут улетучиваться горючие бензиновые пары.

Образующаяся при работе пыль (например, древесная пыль), пары и дым могут нанести серьезный вред здоровью. При сильном образовании пыли носить противопылевую маску.

Если мотоустройство подверглось ненадлежащей нагрузке (например, воздействию силы в результате удара или падения), то перед дальнейшей эксплуатацией обязательно проверить безупречность рабочего состояния устройства – см. также раздел "Перед запуском". В частности, проверить герметичность топливной системы и работу защитных устройств. Запрещается работать с мотоустройствами, которые находятся в небезупречном рабочем состоянии. В случае сомнений обращаться к дилеру.

При использовании подвесного ремня обратить внимание на то, чтобы выхлопные газы не были направлены против тела пользователя, а отводились в сторону от него – **опасность пожара!**

Обрезка сучьев

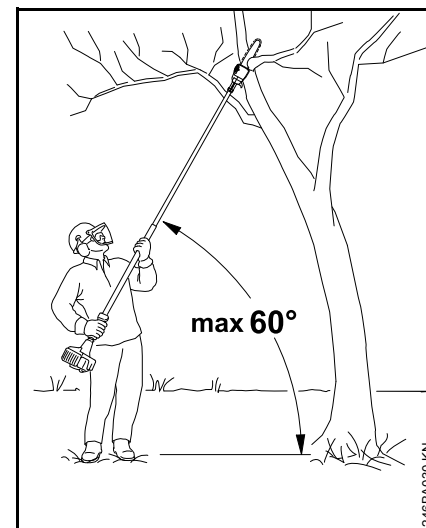

Мотоустройство держать под наклоном, не стоять непосредственно под отпиливаемым сучком. Не превышать угол 60° к горизонтали. Обращать внимание на падающую вниз древесину.

Пространство в рабочей зоне держать свободным – падающие вниз ветки и сучки убирать.

Перед спиливанием сучьев определить путь эвакуации и убрать препятствия.

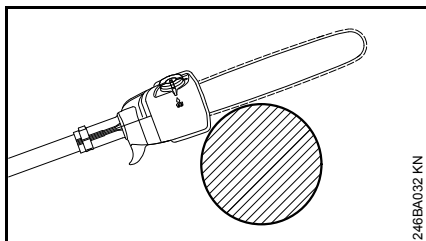

При подпилиев шину привести в область крючка на сучке до прилегания. Это поможет избежать обратных движений мотоустройства во время начала продольной распиловки.

Пильную цепь на полном газе ввести в разрез.

Работать только с правильно заточенной и натянутой пильной цепью – расстояние ограничителя глубины резки не очень большое.

Не работать в положении газа запуска – в этом положении рычага акселератора частота вращения двигателя не поддается регулированию.

Продольную распиловку провести сверху вниз – позволяет избежать защемления цепи в разрезе.

У толстых, тяжёлых сучьев выполнить компенсационный пропил – см. "Применение".

Сучья, которые находятся под напряжением, пилить только с большой осторожностью – **опасность получения травмы!** Всегда вначале сделать компенсационный пропил на напорной стороне, потом на стороне растяжения провести продольную распиловку – избегать защемления пилы в разрезе.

Осторожно при резке расщепленной древесины – **опасность травмы захваченными кусками дерева!**

На склоне всегда стоять вверху либо сбоку от спиливаемого сучья. Обращать внимание на скатывающиеся сучья.

В конце разреза мотоустройство больше не поддерживается в разрезе с помощью режущей гарнитуры. Пользователь должен принять на себя силу тяжести агрегата – **опасность потери контроля над агрегатом!**

Мотоустройство вытаскивать из разреза только с движущейся пильной цепью.

Мотоустройство использовать только для обрезки сучьев, не для валки – **опасность несчастного случая!**

Следить за тем, чтобы при пилении пильная цепь не соприкасалась с какими-либо посторонними предметами: камни, гвозди и т.п. могут отбрасываться с силой в сторону и повредить пильную цепь.

Если вращающаяся пильная цепь коснется камня или иного твердого предмета, может появиться искра, вследствие чего при определенных обстоятельствах могут загореться легко воспламеняющиеся материалы. Сухие растения и кустарник являются легко воспламеняемыми, особенно в жаркую, сухую погоду. При опасности пожара не работать высоторезом вблизи легковоспламеняющихся материалов, сухих растений или кустарника. Обязательно выяснить у

компетентных органов лесного хозяйства, не существует ли опасность пожара.

Прежде, чем оставить устройство: остановить двигатель.

Вибрации

Более длительное пользование мотоустройством может привести к вызванным вибрацией нарушениям кровообращения рук (синдром "белых пальцев").

Общепринятая продолжительность пользования устройством не может быть установлена, так как это зависит от многих факторов.

Длительность пользования устройством увеличивается благодаря следующим мерам:

- защита рук (теплые перчатки);
- перерывы в работе.

Длительность пользования сокращается вследствие:

- личного предрасположения рабочего к плохому кровообращению (признаки: часто холодные пальцы, зуд пальцев);
- низких наружных температур;
- больших усилий при захвате мотоустройства (крепкий захват мешает кровообращению).

При регулярном, длительном пользовании мотоустройством и при повторном появлении соответствующих симптомов

(например, зуд пальцев) рекомендуется проводить регулярное медицинское обследование.

Ремонт и техническое обслуживание

Регулярно проводить техническое обслуживание мотоустройства. Производить только те работы по техобслуживанию и ремонту, которые описаны в руководстве по эксплуатации. Все другие виды работ следует поручать дилеру.

Компания STIHL рекомендует поручать проведение работ по техобслуживанию и ремонту только дилеру STIHL. Дилеры STIHL регулярно обучаются, и в их распоряжение предоставляется техническая информация.

Использовать только высококачественные запасные части. В противном случае существует опасность возникновения несчастных случаев или повреждения устройства. При возникновении вопросов обратиться к дилеру.

Компания STIHL рекомендует использовать оригинальные запасные части STIHL. Они по своим характеристикам оптимально подходят для устройства и соответствуют требованиям пользователя.

Для ремонта, технического обслуживания и чистки всегда останавливать двигатель и снимать контактный наконечник свечи зажигания – **опасность** получения травм из-за непреднамеренного срабатывания двигателя! –

исключение: регулировка карбюратора и режима холостого хода.

Двигатель при снятом контактном наконечнике свечи зажигания или при вывинченной свече зажигания не разрешается запускать с помощью пускового устройства – **опасность возгорания**, вызванного искрением вне цилиндра!

Запрещается производить техобслуживание мотоустройства и хранить его в непосредственной близости от открытого огня – **опасность пожара**, вызванного возгоранием топлива!

Регулярно проверять герметичность замка бака.

Использовать только исправные, допущенные компанией STIHL свечи зажигания – см. "Технические характеристики".

Проверить кабель цепи зажигания (безупречность изоляции, плотность подключения).

Проверить безупречное состояние глушителя.

Не работать с неисправным глушителем или без глушителя – **опасность возгорания!** – **повреждение слуха!**

Не дотрагиваться до горячего глушителя – **опасность ожога!**

Останов двигателя

- Для проверки натяжения пильной цепи
- Для дополнительного натяжения пильной цепи

- Для замены пильной цепи
- для устранения неисправностей

Соблюдать инструкцию по заточке – для надежной и правильной работы пильная цепь и направляющая шина должны содержаться в безупречном состоянии, пильная цепь должна быть правильно заточена и хорошо смазана.

Своевременно заменять пильную цепь, направляющую шину и цепную звездочку.

Топливо и смазочное масло цепи хранить только в промаркированных согласно инструкциям ёмкостях. Избегать попадания бензина на кожу, не вдыхать бензиновые пары – **опасно для здоровья!**

Применение

Подготовка

- Носить соответствующую защитную одежду, соблюдать правила техники безопасности
- Телескопический шток отрегулировать до желаемой длины (только НТ 103, НТ 133)
- Запустить двигатель
- Надеть подвесной ремень

Порядок реза

Для облегчения падения вниз отрезанных сучьев, вначале отрезать нижние сучья. Тяжёлые сучья (с большим диаметром) отпиливать контролируруемыми участками.

ПРЕДУПРЕЖДЕНИЕ

Никогда не стоять под сучком, на котором выполняется работа – учитывать зону падения сучьев! – сучья, которые попадают на землю, могут подскочить вверх – опасность получения травмы!

Утилизация

Срезанный материал не бросать в бак с бытовыми отходами – материал подлежит компостированию!

Техника работы

Правую руку на рукоятке управления, левую руку на штоке при почти полностью выпрямленной руке привести в удобное положение захвата.

у НТ 102, НТ 132

Левой рукой всегда держать за шланговую рукоятку.

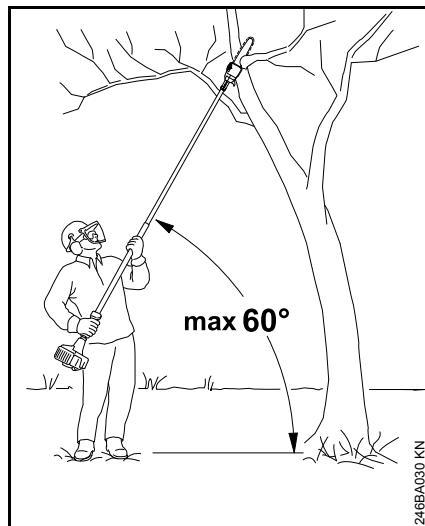

Угол установки всегда должен быть 60° или меньше!

Положение, экономящее силы, достигается при угле установки 60°.

В различных случаях применения могут быть отклонения от данного угла.

Подпил

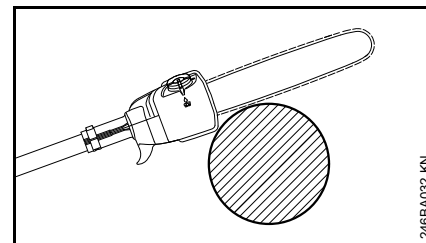

Шину в зоне корпуса приложить к сучку и подпилить сверху вниз – не допускать заклинивания пилы в разрезе.

Компенсационный пропил

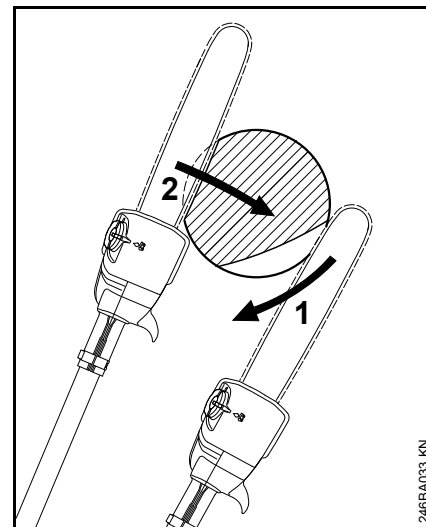

Во избежание снятия коры слоями на нижней стороне толстых сучьев

- сделать компенсационный пропил (1), для этого установить режущую гарнитуру и провести вниз в форме дуги до верхушки шины
- Выполнить подпил (2) – при этом шину в зоне крючка на стволе привести до прилегания

Чистовой разрез у толстых сучьев

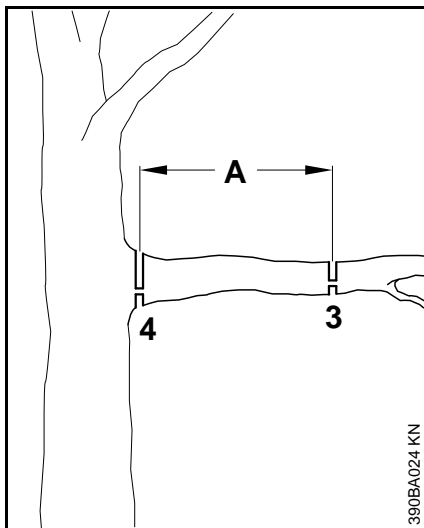

При толщине сучьев более 10 см (4 дюйма) сначала

- выполнить черновой проход (3), с компенсационным пропилом и подпилком на расстоянии (A) около 20 см (8 дюймов) перед желаемым местом резки, затем выполнить чистый разрез (4), с компенсационным пропилом и подпилком на желаемом месте

Резка над препятствиями

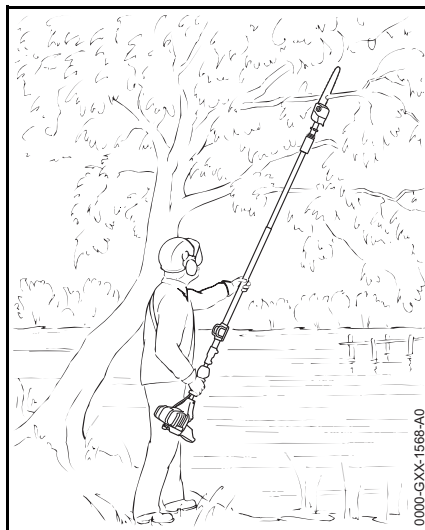

Благодаря большому радиусу действия можно обрезать сучья над препятствиями, такими как, например, водоёмы. Угол установки зависит от положения сучка.

Резка с подъёмной рабочей площадки

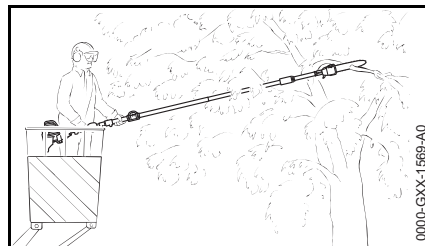

Благодаря большому радиусу действия можно резать сучья непосредственно на стволе, при этом без повреждения других сучьев

благодаря подъёмной рабочей площадке. Угол установки зависит от положения сучка.

Режущая гарнитура

Пильная цепь, направляющая шина и цепная звездочка образуют режущую гарнитуру.

Входящая в объем поставки режущая гарнитура оптимально адаптирована к высоторезу.

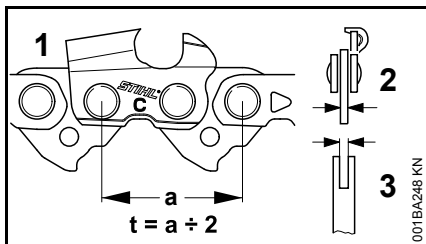

- Шаг (t) пильной цепи (1), цепной звездочки и ведущей звездочки направляющей шины Rollomatic должен совпадать
- Толщина приводного звена (2) пильной цепи (1) должна быть согласована с шириной паза направляющей шины (3)

При сопряжении двух не подходящих друг к другу компонентов может произойти неисправимое повреждение режущей гарнитуры уже через короткое время эксплуатации.

Кожух цепи

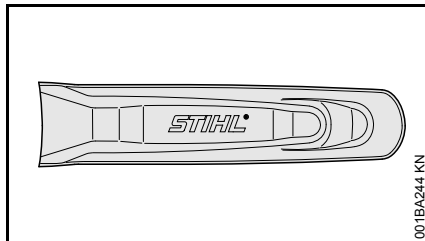

В объем поставки входит соответствующий режущей гарнитуре кожух цепи.

Если на высоторезах используются направляющие шины, то всегда необходимо использовать и соответствующую защиту цепи, закрывающую всю направляющую шину.

На защите цепи сбоку нанесены данные относительно длины соответствующих направляющих шин.

Монтаж направляющей шины и пильной цепи

Снять крышку цепной звёздочки

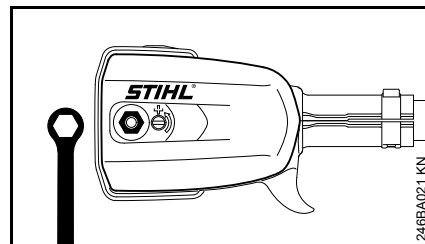

- Отвернуть гайку и снять крышку цепной звездочки

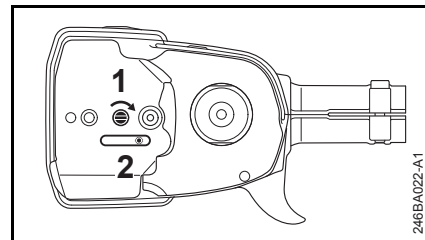

- Болт (1) поворачивать вправо, пока прижимная задвижка (2) не будет прилегать к углублению в корпусе справа.

Установить пильную цепь

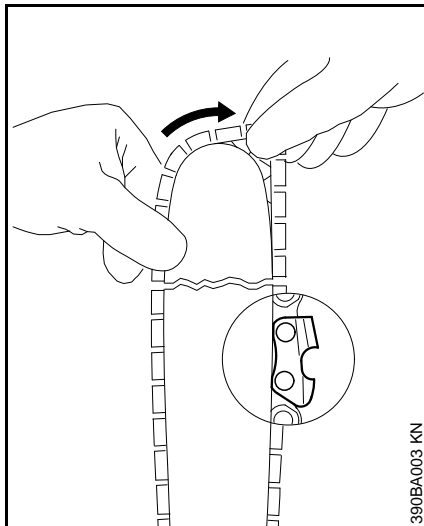

! ПРЕДУПРЕЖДЕНИЕ

Надеть защитные перчатки – опасность получения травмы острыми режущими зубьями.

- Установить пильную цепь, начиная с верхушки шины

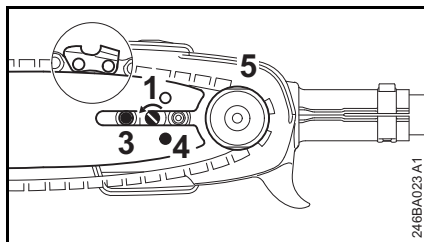

- Направляющую шину через болт (3) и фиксирующее отверстие (4) уложить над цапфой на пружинной задвижке –

в то же время пильную цепь уложить над цепной звёздочкой (5)

- Болт (1) поворачивать влево, пока пильная цепь не будет лишь немного провисать вниз, а выступы ведущих звеньев не войдут в паз шины
- Снова установить крышку цепной звёздочки и гайку слегка затянуть вручную
- Далее см. "Натяжение пильной цепи"

Заточка пильной цепи

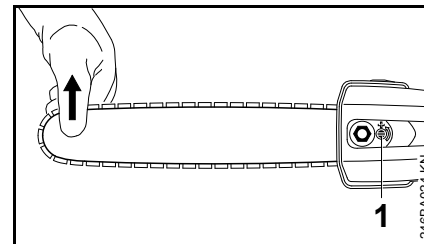

Для дополнительного натяжения пильной цепи во время эксплуатации:

- остановить двигатель
- Ослабить гайку
- Приподнять за вершину верхушку направляющую шину
- с помощью отвертки болт (1) поворачивать влево до тех пор, пока пильная цепь не будет прилегать к нижней стороне шины
- Приподнять направляющую шину еще выше и затянуть до отказа гайку
- Далее: см. раздел "Проверка натяжения пильной цепи"

Новую пильную цепь следует подтягивать значительно чаще, чем цепь, которая длительное время находилась в эксплуатации!

- Проверять натяжение пильной цепи чаще – см. раздел "Указания по эксплуатации"

Контроль натяжения пильной цепи

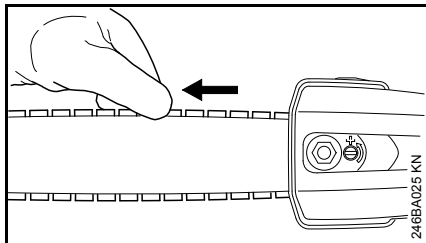

- остановить двигатель
- Надеть защитные перчатки
- Пильная цепь должна прилегать к нижней стороне направляющей шины – кроме того, должна существовать возможность протягивания цепи от руки вдоль направляющей шины
- Если необходимо, подтянуть пильную цепь

Новую пильную цепь следует подтягивать значительно чаще, чем цепь, которая длительное время находилась в эксплуатации.

- Проверять натяжение пильной цепи чаще – см. раздел "Указания по эксплуатации"

Регулирование тросика управления дроссельной заслонкой

После монтажа агрегата или после продолжительной эксплуатации может понадобиться корректировка регулировки тросика газа.

Тросик газа следует регулировать только на полностью смонтированном агрегате.

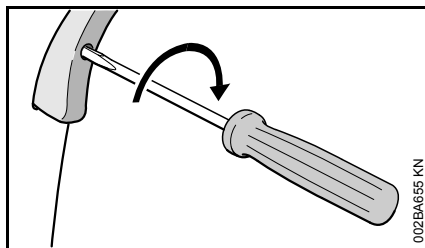

- Рычаг газа установить в положение полного газа
- Болт в рычаге газа осторожно повернуть по направлению стрелки до первого сопротивления. Затем ещё на пол-оборота в том же направлении

Установка зажима

Зажим (только модификации с телескопическим штоком)

Положение зажима

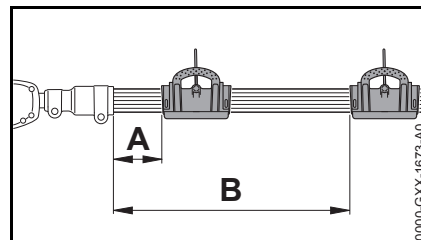

В зависимости от длины штока рекомендуется следующее положение зажима:

- Телескопический шток сложен расстояние A = 15 см (5,9 дюйма)
- Телескопический шток полностью разложен расстояние B = 50 см (19,7 дюймов)

Установка зажима

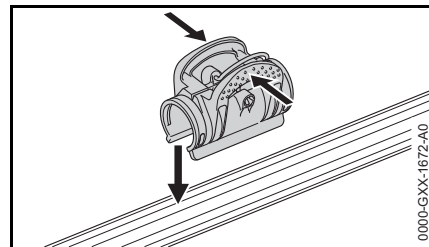

- Зажим сдвинуть и установить на шток

Топливо

Двигатель должен работать на топливной смеси из бензина и моторного масла.

ПРЕДУПРЕЖДЕНИЕ

Избегать непосредственного контакта кожи с топливом и вдыхания топливных паров.

STIHL MotoMix

Компания STIHL рекомендует применение смеси STIHL MotoMix. Данная топливная смесь не содержит бензол, свинец, имеет высокое октановое число и всегда обеспечивает правильное соотношение компонентов смеси.

В целях обеспечения максимального срока службы двигателя STIHL в состав топливной смеси STIHL MotoMix добавляется моторное масло HP Ultra для двухтактных двигателей.

Топливная смесь MotoMix представлена не на всех рынках сбыта.

Приготовление топливной смеси

УКАЗАНИЕ

Использование ненадлежащих эксплуатационных материалов или смеси с составом, не соответствующим инструкциям, может привести к серьезным

повреждениям привода. Бензин или моторное масло более низкого качества могут повредить двигатель, уплотнительные кольца, трубопроводы и топливный бак.

Бензин

Применять только **марочный бензин** с минимальным октановым числом 90 ROZ – этилированный или неэтилированный.

Устройства с каталитическим нейтрализатором отработавших газов должны эксплуатироваться только на неэтилированном бензине.

УКАЗАНИЕ

Частые заправки этилированным бензином приводят к значительному снижению эффективности каталитического нейтрализатора.

Бензин с долей содержания этанола выше 10% может вызвать перебои в работе двигателей с карбюраторами, имеющими ручную регулировку, и поэтому не должен использоваться для таких двигателей.

При использовании бензина с долей содержания этанола до 25% (E25) двигатели с системой M-Tropic развивают полную мощность.

Моторное масло

Использовать только моторные масла для двухтактных двигателей STIHL или другие высококачественные моторные масла. Моторные масла для двухтактных двигателей STIHL максимально адаптированы к двигателям STIHL. В целях

повышения мощности, увеличения срока службы двигателя и снижения количества отложений нагара рекомендуется использовать STIHL HP Ultra.

Соотношение компонентов смеси

у моторного масла для двухтактных двигателей STIHL 1:50; 1:50 = 1 часть масла + 50 частей бензина

Примеры

Количество бензина	Масло STIHL для двухтактных двигателей 1:50	Литров	Литров (мл)
1	0,02		(20)
5	0,10		(100)
10	0,20		(200)
15	0,30		(300)
20	0,40		(400)
25	0,50		(500)

- В предназначенную для топлива канистру залить сначала моторное масло, а затем бензин и тщательно перемешать

Хранение топливной смеси

Хранить только в предназначенных для топлива резервуарах в безопасном, сухом и прохладном месте, защищать от света и солнца.

Со временем топливная смесь деградирует – готовить запас смеси только на несколько недель. Не хранить топливную смесь более 30 дней. Под действием света, солнечных лучей, низких или высоких

температур топливная смесь быстрее теряет свои эксплуатационные характеристики.

Однако STIHL MotoMix может без проблем храниться до 2 лет.

- Перед заправкой следует тщательно встряхнуть канистру с топливной смесью

! ПРЕДУПРЕЖДЕНИЕ

Давление в канистре может повыситься – открывать осторожно.

- Время от времени необходимо тщательно очищать топливный бак и канистру

Остатки топлива и жидкость, использованную для очистки, утилизировать согласно предписаниям и без ущерба для окружающей среды!

Заправка топливом



Подготовка устройства

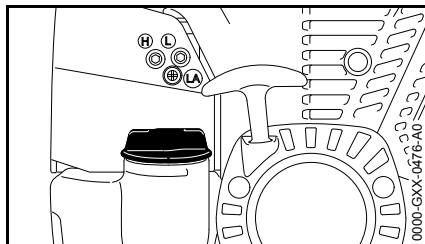

- Перед заправкой топливом очистить крышку бака и прилегающую поверхность, чтобы в бак не попала грязь
- Расположить устройство так, чтобы крышка бака была направлена вверх

Открыть крышку бака

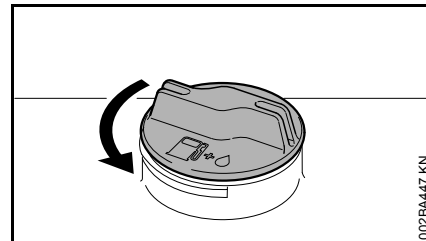

- Вращать запорное устройство бака против часовой стрелки, пока оно не снимется с отверстия бака
- Снять крышку топливного бака

Заправка топлива

Во время заправки не разливать топливо и бак не заполнять до краёв.

Компания STIHL рекомендует систему заправки для топлива STIHL (специальные принадлежности).

- Заправка топлива

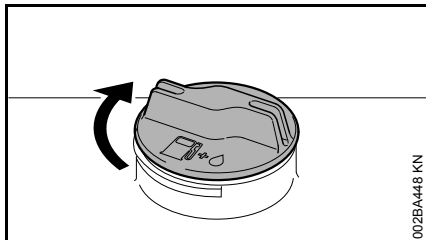
Закреть крышку бака

- Установить запорное устройство
- Повернуть запорное устройство до упора по часовой стрелке и затянуть вручную как можно плотнее

Масло для смазки цепей

Для автоматической длительной смазки пильной цепи и направляющей шины – применять только экологически безвредное качественное масло для смазки цепей – преимущественно, биологически быстро разлагающееся масло марки STIHL BioPlus.

 **УКАЗАНИЕ**

Биологическое масло для смазки цепей должно обладать достаточной стойкостью против старения (например, STIHL BioPlus). Масло с недостаточным сопротивлением старению склонно к быстрому осмолению. Следствием являются твердые, тяжело удаляемые отложения, в особенности в зоне привода пильной цепи и на пильной цепи – вплоть до полной блокировки масляного насоса.

Срок службы пильной цепи и направляющей шины в значительной степени зависит от качества применяемого смазочного масла – поэтому применять только специальное масло для смазки цепей.

 **ПРЕДУПРЕЖДЕНИЕ**

Не применять отработанное масло!
Отработанное масло при длительном и повторном соприкосновении с кожей вызывает рак кожи и является вредным для окружающей среды!

 **УКАЗАНИЕ**

Отработанное масло не обладает требуемыми смазочными свойствами и не годится для смазки цепей.

Залейте масло для смазки цепей



УКАЗАНИЕ

Заправки масляного бака хватает только на половину заправки топливного бака – во время работы регулярно проверять уровень масла, никогда полностью не опустошать масляный бак!

Подготовка агрегата

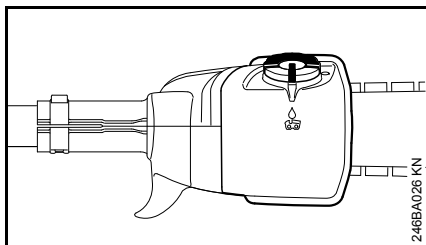

- Тщательно очистить крышку бака и прилегающую поверхность, чтобы в бак не попала грязь
- Агрегат расположить таким образом, чтобы крышка бака была направлена вверх

Открыть

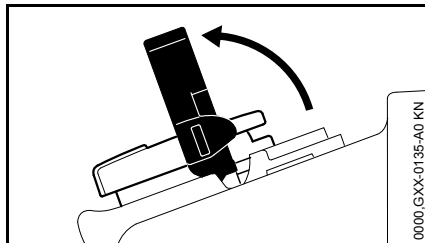

- Поднять хомутик

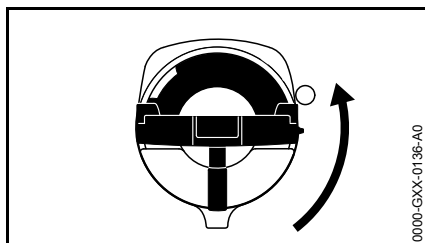

- Повернуть крышку бака (ок. 1/4 оборота)

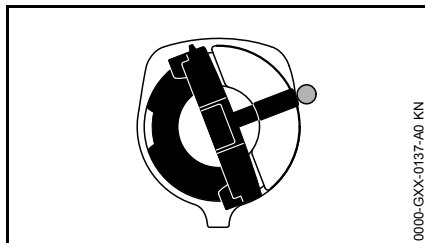

Маркировки на крышке бака и топливном баке должны совпадать

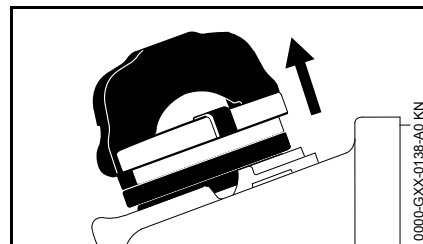

- Снять крышку топливного бака

Залить масло для смазки цепи

- Залить масло для смазки цепи

При заправке масло для смазки цепи не проливать и не заполнять бак до краев.

Компания STIHL рекомендует систему заправки смазочного масла для цепей STIHL (специальные принадлежности).

Закрыть

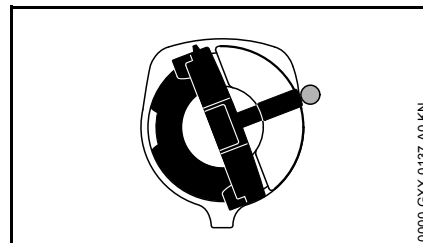

Хомутик находится в вертикальном положении:

- Установить крышку бака – маркировки на крышке бака и топливном баке должны совпадать
- Запорное устройство бака прижать вниз до прилегания

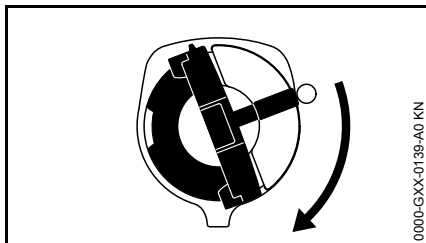

- Запорное устройство бака держать нажатым и одновременно поворачивать по часовой стрелке, пока оно не зафиксировано

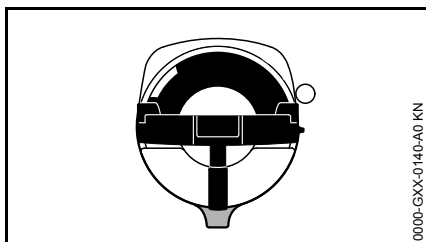

В этом случае будут совпадать маркировки на крышке бака и на топливном баке

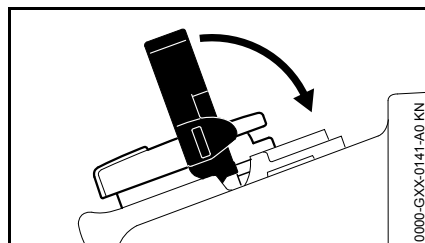

- Закрывать хомутик

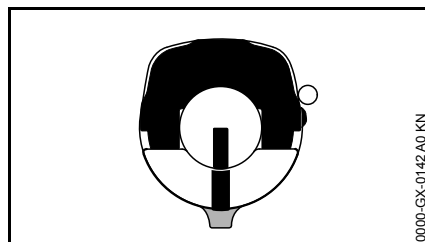

Запорное устройство бака зафиксировано

Если количество смазочного масла в масляном баке не уменьшается, то это может свидетельствовать о повреждении системы подачи смазочного масла: проверить систему смазки пильной цепи, очистить масляные каналы, при необходимости, обратиться к специализированному дилеру. Компания STIHL рекомендует поручать проведение работ по техобслуживанию и ремонту только специализированному дилеру STIHL.

Если крышка бака не фиксируется на топливном баке

Нижняя часть запорного устройства перекручена по отношению к верхней части.

- Снять крышку с топливного бака и осмотреть ее сверху

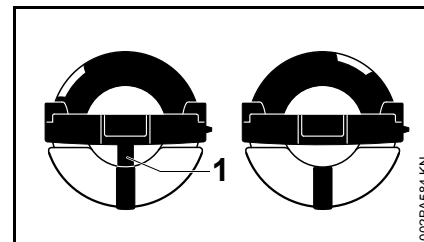

слева: Нижняя часть крышки бака перекручена – расположенная внутри маркировка (1) совпадает с внешней маркировкой

справа: Нижняя часть запорного устройства бака в верной позиции – расположенная внутри маркировка находится под хомутиком. Она не совпадает с наружной маркировкой

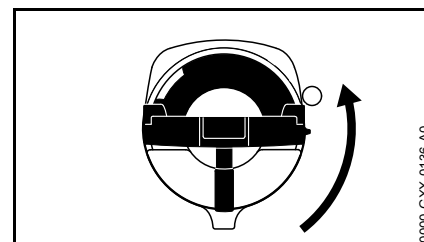

- Установить запорное устройство бака и поворачивать против часовой стрелки до тех пор, пока оно не войдет в посадку заливного патрубка
- Продолжать поворачивать крышку бака против часовой стрелки (ок. 1/4 оборота) – за счет

этого нижняя часть крышки бака поворачивается в правильное положение

- Запорное устройство бака повернуть по часовой стрелке и закрыть – см. раздел "Закрывание"

Контроль системы смазки пильной цепи

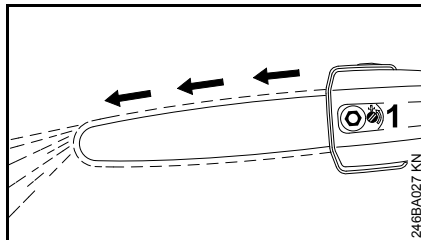

С пильной цепи всегда должно слетать небольшое количество масла.

УКАЗАНИЕ

Ни в коем случае не работать без смазки цепи! При работе сухой пильной цепью режущая гарнитура быстро разрушается и не подлежит ремонту. Перед началом работы всегда проверять смазку пильной цепи и уровень масла в баке.

Каждая новая пильная цепь нуждается в приработке на протяжении 2 – 3 минут.

После приработки проверить натяжение пильной цепи и, если необходимо, подрегулировать – см. "Проверка натяжения пильной цепи".

Техобслуживание и заточка пильной цепи

Лёгкое пиление правильно заточенной пильной цепью

Безупречно заточенная пильная цепь врезается в древесину уже при незначительном надавливании.

Не работать тупой или поврежденной пильной цепью – это требует большого физического напряжения, имеет следствием высокую переменную нагрузку, неудовлетворительный результат резки и сильный износ.

- Очистить пильную цепь
- Пильную цепь проверить на наличие трещин и повреждения заклёпок
- Поврежденные либо изношенные детали цепи заменить и новые детали приработать к остальным деталям по форме и степени износа – соответствующая дополнительная обработка

Элементы пильной цепи из твёрдого сплава (Duro) особенно износостойкие. Для оптимального результата заточки компания STIHL рекомендует обращаться к специализированному дилеру STIHL.

ПРЕДУПРЕЖДЕНИЕ

Обязательно соблюдать нижеприведенные углы и размеры. Неправильно заточенная пильная цепь – особенно слишком низкие ограничители глубины – могут

привести к повышенной склонности к обратной отдаче высотореза – **опасность получения травмы!**

Пильная цепь не может блокироваться на направляющей шине. Поэтому рекомендовано, чтобы пильная цепь с целью заточки снималась и затачивалась на стационарном устройстве для заточки (FG 2, HOS, USG).

Шаг цепи

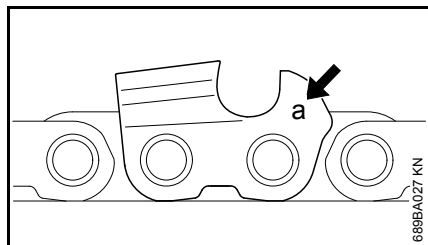

Обозначение (а) шага цепи выгравировано в области ограничителя глубины реза каждого режущего зуба.

Обозначение (а)	Шаг цепи	
	Дюйм	мм
7	1/4 P	6,35
1 либо 1/4	1/4	6,35
6, P либо PM	3/8 P	9,32
2 либо 325	0.325	8,25
3 либо 3/8	3/8	9,32

Диаметр напильника выбирается в соответствии с шагом цепи – см. таблицу "Инструменты для заточки".

При дополнительной заточке пилы обязательно должны выдерживаться углы на режущем зубе.

Угол заточки и передний угол

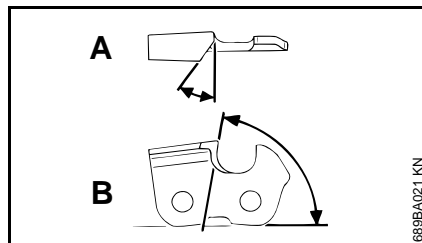

А Угол заточки

Пильные цепи STIHL затачиваются с углом заточки 30°. Исключениями являются пильные цепи для продольной распиловки с углом заточки 10°. Пильные цепи для продольной распиловки в обозначении имеют X.

В Передний угол

При использовании предписанной державки напильника и диаметра напильника правильный передний угол получается автоматически.

Формы зубьев	Угол (°)	
	А	В
Micro = полудолотообразный зуб, например, 63 PM3, 26 RM3, 71 PM3	30	75
Super = полностью долотообразный зуб, например, 63 PS3, 26 RSC, 36 RSC3	30	60
Пильная цепь для продольной распиловки, например, 63 PMX, 36 RMX	10	75

Углы у всех зубьев пильной цепи должны быть одинаковыми. При неодинаковых углах: грубый, неравномерный ход цепи, сильный износ – вплоть до разрыва пильной цепи.

Державка напильника

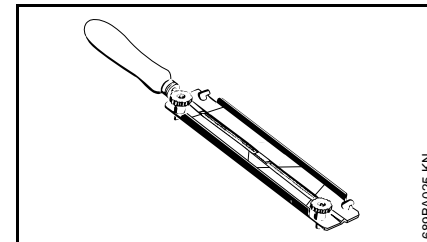

● Применять державки напильников

Пильную цепь затачивать вручную только с применением державки напильника (специальный инструмент, см. таблицу "Инструменты для заточки"). На державках напильников нанесены маркировки для угла заточки.

Применять только специальные напильники для заточки пильных цепей! Другие напильники по своей форме и виду непригодны для заточки пильных цепей.

При контроле углов

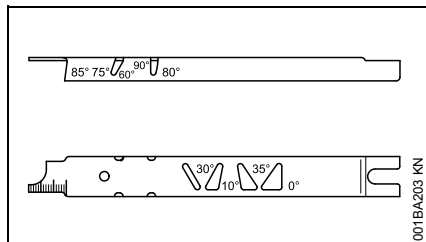

Пользоваться опилочным шаблоном STIHL (специальные принадлежности, см. таблицу "Инструменты для заточки") – универсальный инструмент для контроля угла заточки и переднего угла, высоты ограничителя глубины, длины зуба, глубины паза и для очистки пазов и впускных масляных отверстий.

Правильная заточка

- Выбрать инструмент для заточки в соответствии с шагом пильной цепи
- При использовании агрегатов FG 2, HOS и USG: снять пильную цепь и заточить согласно инструкции по эксплуатации агрегатов
- При необходимости, зафиксировать направляющую шину
- Затачивать часто, но снимать мало материала – для простой дополнительной заточки обычно достаточно два или три опилочных движения

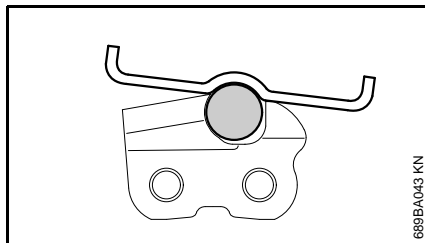
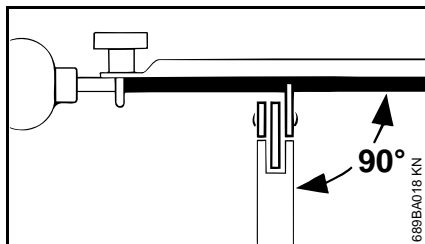

- Напильник направлять: **горизонтально** (под прямым углом к боковой поверхности направляющей шины), соответственно заданным углам – согласно маркировкам на державке напильника – державку напильника наложить на спинку зуба и на ограничитель глубины
- Заточку производить только изнутри наружу
- Напильник опиливает только при движении вперед – при отводе назад напильник приподнимать
- Не опиливать соединительные и ведущие звенья
- Напильник регулярно немного поворачивать, во избежание одностороннего износа.

- Опилки от заточки удалять куском твердого дерева
- Проверить углы опилочным шаблоном

Все режущие зубья пильной цепи должны иметь одинаковую длину.

При неодинаковой длине зубьев различной оказывается также высота зубьев, что вызывает грубый ход пильной цепи и ведет к обрыву цепи.

- Все режущие зубья опиливать на глубину наиболее короткого режущего зуба – лучше всего в мастерской с помощью электрического заточного станка

Расстояние ограничителя глубины

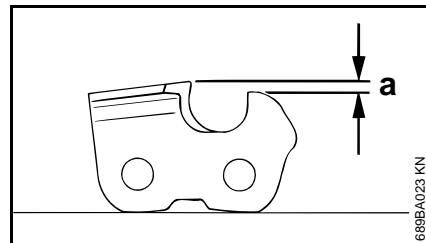

Ограничитель глубины определяет глубину врезания в древесину, т.е. толщину стружки.

- a** Заданное расстояние между ограничителем глубины и режущим краем

При распиловке мягкой древесины вне сезона заморозков расстояние ограничителя глубины можно увеличить до 0,2 мм (0.008").

Шаг цепи		Ограничитель глубины	
Дюйм	(мм)	мм	(дюйм)
1/4 P	(6,35)	0,45	(0.018)
1/4	(6,35)	0,65	(0.026)
3/8 P	(9,32)	0,65	(0.026)
0.325	(8,25)	0,65	(0.026)
3/8	(9,32)	0,65	(0.026)

Подпилка ограничителя глубины

При заточке режущего зуба расстояние ограничителя глубины уменьшается.

- Расстояние ограничителя глубины контролировать после каждой заточки

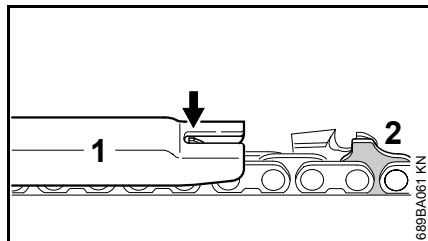

- На пильную цепь наложить опилочный шаблон (1), соответствующий шагу пильной цепи и прижать на режущем зубе подлежащем проверке – если ограничитель глубины выступает над шаблоном, то ограничитель должен быть дополнительно обработан

Пильные цепи с бугорчатым ведущим звеном (2) – верхняя деталь бугорчатого ведущего звена (2) (с сервисной маркировкой)

обрабатывается одновременно с ограничителем глубины режущего зуба.

! ПРЕДУПРЕЖДЕНИЕ

Остальная зона бугорчатого ведущего звена не должна обрабатываться, иначе может повыситься склонность агрегата к обратной отдаче.

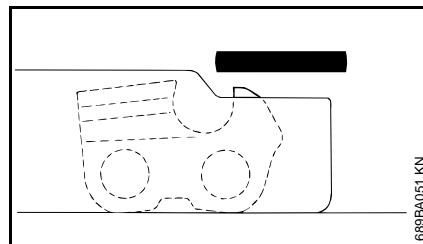

- Ограничитель глубины обрабатывать вместе с опилочным шаблоном

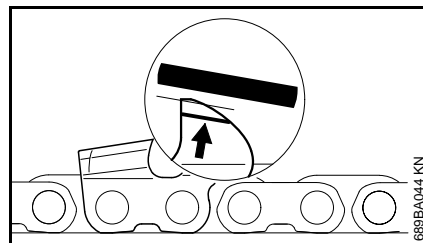

- В заключение дополнительно опилить ограничитель глубины резки под наклоном, параллельно нанесенной сервисной маркировке (см. стрелку) – при этом, следить за тем, чтобы не сместить назад наивысшую точку ограничителя глубины

! ПРЕДУПРЕЖДЕНИЕ

Слишком низкие ограничители глубины повышают склонность к обратной отдаче агрегата.

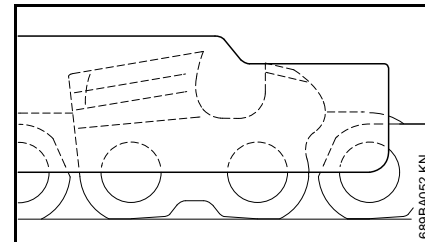

- Наложите на пильную цепь опилочный шаблон – наивысшая точка ограничителя глубины должна находиться на одном уровне с опилочным шаблоном
- После заточки очистить тщательно пильную цепь, удалить прилипшие опилки от заточки или абразивную пыль – интенсивно смазать пильную цепь.
- При длительных перерывах в работе пильную цепь очистить и хранить смазанной маслом

Инструменты для заточки (специальные принадлежности)

Шаг цепи		Круглый напильник Ø		Круглый напильник	Державка напильника	Опиловочный шаблон	Плоский напильник	Набор для заточки ¹⁾
Дюйм	(мм)	мм	(дюйм)	Артикул	Артикул	Артикул	Артикул	Артикул
1/4 P	(6,35)	3,2	(1/8)	5605 771 3206	5605 750 4300	0000 893 4005	0814 252 3356	5605 007 1000
1/4	(6,35)	4,0	(5/32)	5605 772 4006	5605 750 4327	1110 893 4000	0814 252 3356	5605 007 1027
3/8 P	(9,32)	4,0	(5/32)	5605 772 4006	5605 750 4327	1110 893 4000	0814 252 3356	5605 007 1027
0.325	(8,25)	4,8	(3/16)	5605 772 4806	5605 750 4328	1110 893 4000	0814 252 3356	5605 007 1028
3/8	(9,32)	5,2	(13/64)	5605 772 5206	5605 750 4329	1110 893 4000	0814 252 3356	5605 007 1029

1) Состоят из державки с круглым напильником, плоским напильником и опиловочного шаблона

Регулировка телескопического хвостовика

! ПРЕДУПРЕЖДЕНИЕ

Всегда останавливать двигатель и
устанавливать защиту цепи!

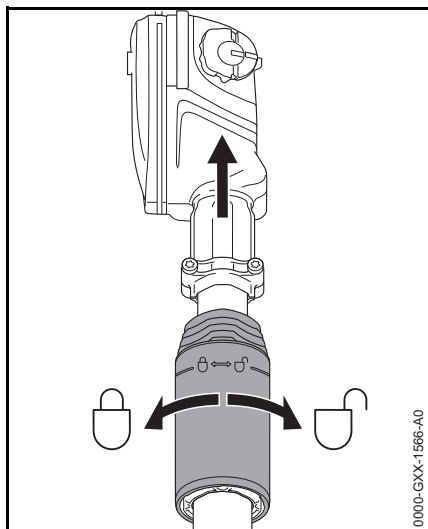

- Зажимную гайку ослабить на пол-оборота против часовой стрелки
- Шток отрегулировать на необходимую длину
- Зажимную гайку затянуть по часовой стрелке

Наложение подвешного ремня

Вид и модификация подвешного
ремня зависят от рынка.

Одноплечий ремень (НТ 102, 132)

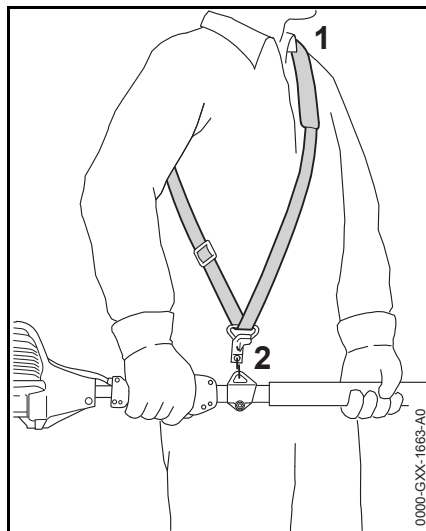

- Прикрепить одноплечий ремень (1)
- Отрегулируйте длину ремня
- Карабинная застежка (2) при подвешенном мотоустройстве должна располагаться на высоте правого бедра

Одноплечий ремень (НТ 103, 133)

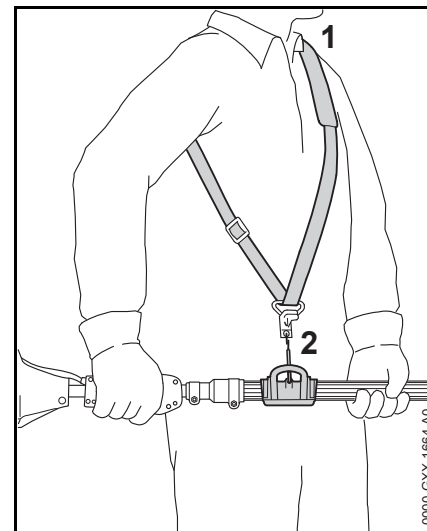

- Прикрепить одноплечий ремень (1)
- Отрегулируйте длину ремня
- Карабинная застежка (2) при подвешенном мотоустройстве должна располагаться на высоте правого бедра

Ранцевая система

только модификации с
нетелескопическим штоком

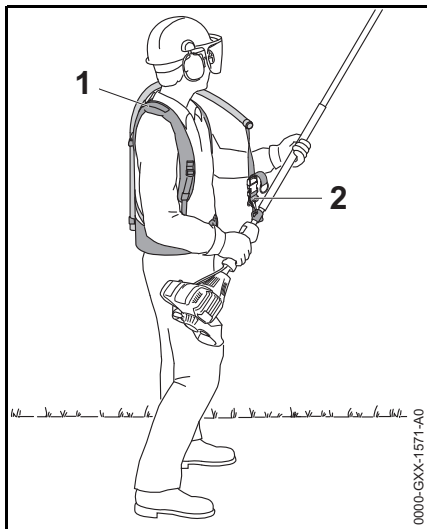

- Отрегулировать и установить ранцевую систему (1) – как это описано в поставляемом с устройством листе-вкладыше
- Карабинную застежку (2) установить в опорную петлю устройства
- Высоторез во время работы закрепить на подвесном ремне

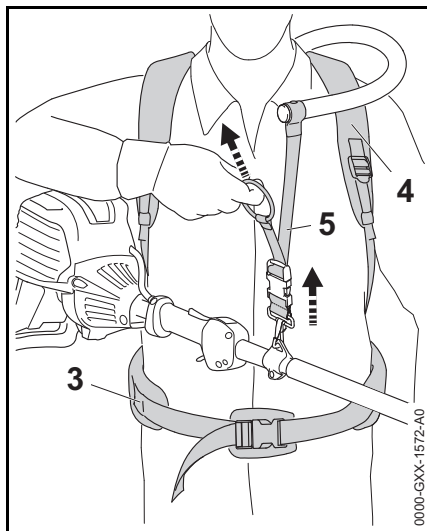

- Отрегулировать набедренный ремень (3), оба плечевых ремня (4) и подвесной ремень (5)

только модификации с
телескопическим штоком

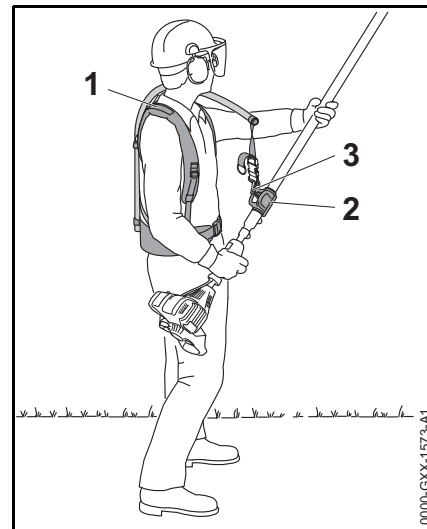

- Отрегулировать и установить ранцевую систему (1) – как это описано в поставляемом с устройством листе-вкладыше
- Карабинную застежку (3) подсоединить к зажиму (2) на штоке
- Высоторез во время работы закрепить на подвесном ремне

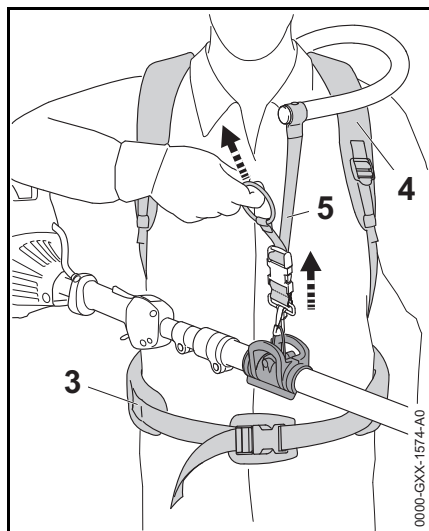

- Отрегулировать набедренный ремень (3), оба плечевых ремня (4) и подвесной ремень (5)

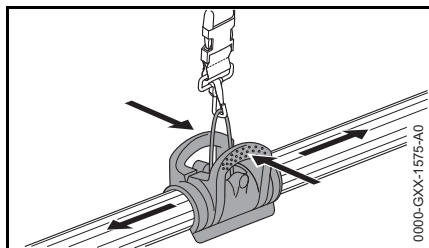

- Зажим сдвинуть и переместить на штоке

Пуск / остановка мотора

Элементы управления

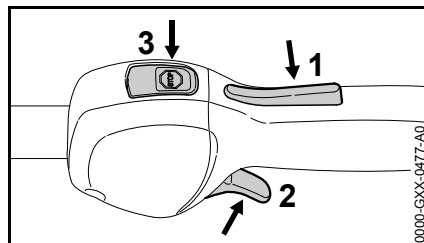

- 1 Фиксатор рычага акселератора
- 2 Рычаг акселератора
- 3 Кнопка останова – с положениями для **работы** и **останова**. Для выключения зажигания необходимо нажать кнопку останова (☹) – см. "Назначение кнопки останова и зажигания"

Функция кнопки останова и зажигания

При задействовании кнопки останова выключается зажигание и останавливается двигатель. После отпущания кнопки останова она автоматически возвращается в положение **работы**: после полной остановки двигателя, в положении работы зажигание снова автоматически включается – двигатель готов к запуску и его можно запустить.

Запустить двигатель

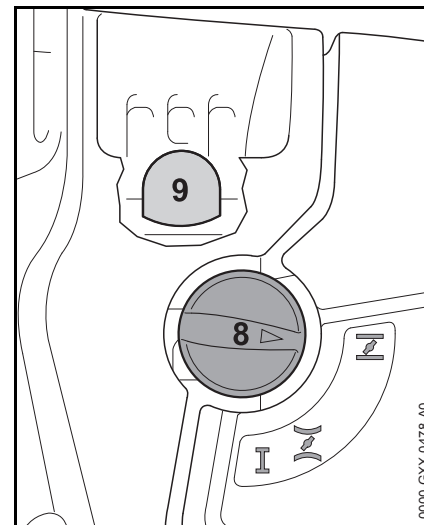

- Сильфон (9) ручного топливного насоса нажать минимум 5 раз – даже в том случае, если он еще заполнен топливом
- Нажать рычаг воздушной заслонки (8) и, в зависимости от температуры двигателя, повернуть в соответствующую позицию:
 - I При холодном двигателе
 - II если двигатель прогрет, но еще не прогрелся – даже в том случае, если двигатель уже работал, но еще холодный

Пуск

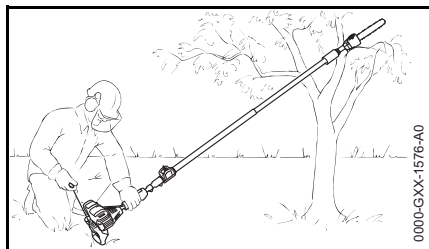

- Снять защиту цепи – цепь не должна касаться ни земли, ни каких-либо предметов
- Устройство поставить на землю в устойчивом положении: опора на двигателе и крючок на земле – если необходимо – крючок положить на подставку с возвышением (например, развилка сучьев, холмик или т.п.)

ПРЕДУПРЕЖДЕНИЕ

В радиусе рабочей зоны высотореза не должны находиться какие-либо посторонние люди!

- Занять устойчивое положение
- Придерживая левой рукой за корпус вентилятора прочно прижать устройство к земле – большой палец находится под корпусом вентилятора

УКАЗАНИЕ

Не наступать на шток и не становиться на него коленом!

- Правой рукой взять ручку стартера
- Ручку стартера медленно вытянуть до начала сопротивления, а затем быстро и сильно протянуть

УКАЗАНИЕ

Трос не вытаскивать до конца троса – опасность разрыва!

- Ручку стартера отпускать назад не резко, а плавно, против направления вытягивания, чтобы пусковой тросик правильно наматывался
- Повторять пуск, пока двигатель не начнет работать

Как только двигатель заработает

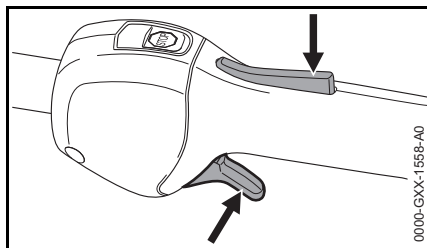

- Нажать фиксатор рычага акселератора и дать газ – рычаг воздушной заслонки перескакивает в рабочее положение **I** – после запуска в холодном состоянии прогреть двигатель, несколько раз изменяя нагрузку

ПРЕДУПРЕЖДЕНИЕ

Опасность ранения вращающейся пильной цепью на холостом ходу. Настроить карбюратор таким образом, чтобы пильная цепь не двигалась на холостом ходу – смотрите "Настройка карбюратора".

Устройство готово к работе.

Останов двигателя

- Кнопку останова нажать – двигатель останавливается – отпустить кнопку останова – кнопка остановки отпружинивает назад

Дальнейшие указания для запуска

Двигатель в режиме пуска в холодном состоянии **I** либо при ускорении останавливается.

- Рычаг воздушной заслонки установить в положение **II** – пуск повторять до тех пор, пока двигатель не начнет работать

Двигатель не запускается в позиции запуска в разогретом состоянии **II**

- Рычаг воздушной заслонки установить в положение **I** – пуск повторять до тех пор, пока двигатель не начнет работать

Двигатель не запускается

- Проверить, правильно ли отрегулированы все элементы управления
- Проверить, есть ли топливо в топливном баке, при необходимости, заправить топливом
- Проверить надежность посадки контактного наконечника свечи зажигания
- Повторить запуск двигателя

Двигатель глохнет

- Рычаг воздушной заслонки установить в положение **I** – пуск повторять до тех пор, пока двигатель не начнет работать

Топливо в топливном баке полностью израсходовано

- после заправки топливом сиффон ручного топливного насоса сжать минимум 5 раз – и в том случае, если сиффон еще заполнен топливом
- Отрегулировать рычаг воздушной заслонки в зависимости от температуры двигателя
- Повторить запуск двигателя

Указания по эксплуатации**Во время первой эксплуатации**

Совершенно новый фабричный агрегат до третьей заправки бака не следует эксплуатировать на высоких оборотах без нагрузки, чтобы во время приработки не возникали дополнительные нагрузки. Во время приработки подвижные детали должны притереться друг к другу – в приводном механизме имеет место повышенное сопротивление трению. Двигатель достигает максимальной мощности после 5 - 15 заправок топливом.

Во время работы**УКАЗАНИЕ**

Карбюратор не следует настраивать на обедненную смесь, пытаясь за счет этого увеличить мощность двигателя – это может привести к повреждению двигателя – см. "Регулировка карбюратора".

Как можно чаще контролировать натяжение пильной цепи

Новую пильную цепь следует подтягивать значительно чаще, чем цепь, которая эксплуатировалась на протяжении длительного времени.

В холодном состоянии

Пильная цепь должна прилегать к нижней стороне шины, сохраняя при этом возможность перемещения цепи по направляющей шине от руки В случае необходимости следует подтянуть пильную цепь – см. "Натяжение пильной цепи".

При рабочей температуре

Пильная цепь растягивается и провисает. Ведущие звенья на нижней стороне шины не должны выходить из паза – иначе пильная цепь может отскочить. Подтянуть пильную цепь – см. "Натяжение пильной цепи".

**УКАЗАНИЕ**

При охлаждении пильная цепь сжимается. Не ослабленная пильная цепь может привести к повреждению приводного вала и подшипников.

После продолжительной работы при полной нагрузке

Двигатель оставить на некоторое время поработать на холостом ходу, пока большая часть тепла не будет отведена потоком охлаждающего воздуха, благодаря чему снижается сильная нагрузка на детали привода (система зажигания, карбюратор) из-за застоя тепла.

По окончании работы

- Ослабить пильную цепь, если во время работы она натягивалась при рабочей температуре

УКАЗАНИЕ

По окончании работы обязательно ослабить пильную цепь! При охлаждении пильная цепь сжимается. Не ослабленная пильная цепь может привести к повреждению приводного вала и подшипников.

При кратковременном перерыве в работе

Монтировать защиту цепи и охладить двигатель. Агрегат с заполненным топливным баком хранить до следующего применения в сухом месте, вдали от источников воспламенения.

При длительном перерыве в работе

См. "Хранение агрегата"

Технический уход за направляющей шиной

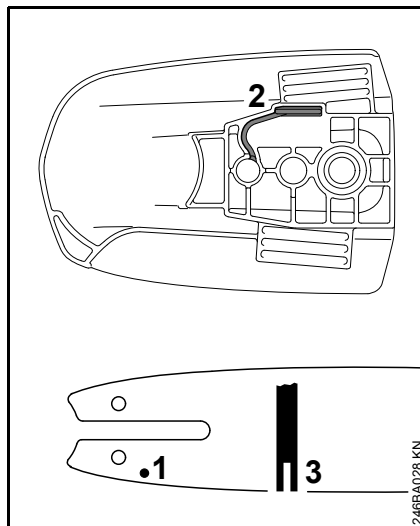

- Направляющую шину необходимо переворачивать после каждой заточки цепи и после каждой замены цепи во избежание одностороннего износа, особенно в месте поворота и внизу
- Регулярно чистить впускное отверстие для масла (1), выпускной канал для масла (2) и паз шины (3)
- Измерять глубину паза с помощью мерной линейки на пиловочном шаблоне (специальные принадлежности) в зоне наибольшего износа режущей поверхности

Серия цепи	Шаг цепи	Минимальная глубина паза
Picco	1/4" P	4,0 мм (0,16")

Если глубина паза меньше минимального размера:

- заменить направляющую шину

В противном случае ведущие элементы истираются об основание паза – ножка зуба и соединительные звенья не лежат на траектории направляющей шины.

Замена воздушного фильтра

Срок службы фильтров составляет в среднем более одного года. Крышку фильтра не снимать и воздушный фильтр не заменять до появления заметной потери мощности.

Если мощность двигателя заметно падает

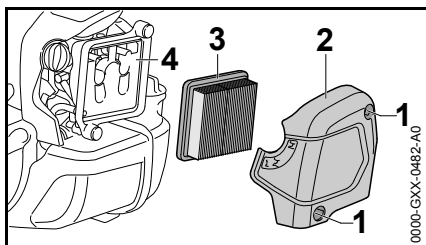

- Рычаг воздушной заслонки повернуть в положение **I**
- Ослабить болты (1)
- Снять крышку фильтра (2)
- Поверхность вокруг фильтра очистить от грязи
- Вынуть фильтр (3)
- Заменить загрязненный или поврежденный фильтр (3)
- Заменить поврежденные детали

Установить фильтр

- Вставить новый фильтр (3) в корпус фильтра и установить крышку фильтра
- Ввинтить болты (1) и затянуть

Настройка карбюратора

На заводе-изготовителе карбюратор устройства отрегулирован так, чтобы мотор во всех режимах работы получал оптимальную топливовоздушную смесь.

Регулировка холостого хода

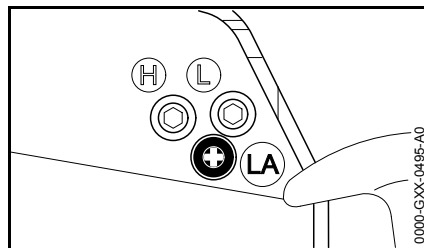

Двигатель на холостом ходу стоит

- Двигатель оставить прогреться в течение прибл. 3 минут
- Упорный болт холостого хода (LA) медленно поворачивать по часовой стрелке, пока двигатель не будет работать равномерно – пильная цепь не должна двигаться

Пильная цепь движется на холостом ходу

- Упорный болт холостого хода (LA) поворачивать против часовой стрелки до остановки пильной цепи, затем болт повернуть в том же направлении на 1/2 - 3/4 оборота

! ПРЕДУПРЕЖДЕНИЕ

Если пильная цепь по окончании регулирования на холостом ходу не останавливается, агрегат отдать в ремонт дилеру.

Свеча зажигания

- При недостаточной мощности двигателя, при плохом запуске или перебоях на холостом ходу в первую очередь следует проверить свечу зажигания.
- Замените свечу зажигания после приблизительно 100 часов работы – при сильно обгоревших электродах уже раньше – применяйте только допущенные фирмой STIHL свечи зажигания с защитой от помех – см. "Технические данные".

Снятие свечи зажигания

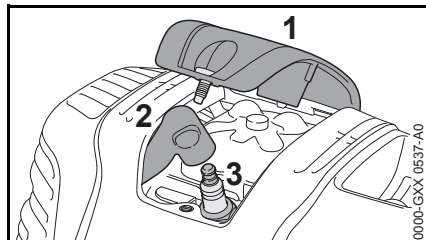

- Отвернуть крышку (1)
- Снять контактный наконечник свечи зажигания (2)
- Вывернуть свечу зажигания (3)

Проверить свечу зажигания

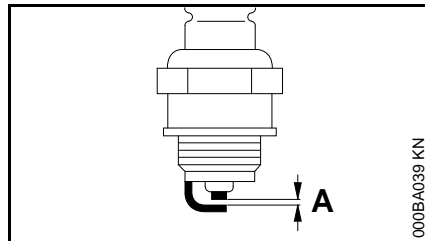

- Очистите загрязненную свечу зажигания
- Проверить расстояние между электродами (A) и, если необходимо, отрегулировать, значение расстояния – см. раздел "Технические характеристики"
- Устраните причины загрязнения свечи зажигания.

Возможные причины загрязнения:

- избыток моторного масла в топливе,
- загрязненный воздушный фильтр,
- неблагоприятные условия эксплуатации.

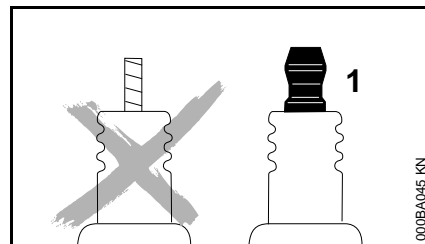

⚠ ПРЕДУПРЕЖДЕНИЕ

При неплотно затянутой контактной гайке (1) или при ее отсутствии могут возникать искры. При проведении работ в легковоспламеняемой или взрывоопасной среде может возникнуть угроза пожара или взрыва. Люди могут получить тяжелые травмы или понести материальный ущерб.

- использовать свечи зажигания с помехоподавляющим резистором с закрепленной контактной гайкой

Установка свечи зажигания

- Ввернуть свечу зажигания (3)
- Затянуть свечу зажигания (3) с помощью комбинированного ключа
- Плотно насадить на свечу зажигания наконечник провода зажигания (2)
- Смонтировать и закрепить винтами крышку (1)

Хранение устройства

При перерывах в работе более 3 месяцев

- Топливный бак опорожните на хорошо проветриваемом месте и очистите.
- Топливо удаляйте согласно предписаниям и без ущерба окружающей среде.
- Опорожните полностью карбюратор, в противном случае может произойти склеивание мембран в карбюраторе.
- Снимите пильную цепь и направляющую шину, очистите и нанесите распылением защитное масло.
- Очистите тщательно устройство, особенно ребра цилиндра и воздушный фильтр.
- При применении биологического масла (например, марки STIHL BioPlus) масляный бак заполняйте полностью.
- Устройство храните на сухом и безопасном месте. Защитите от неправомерного пользования (например, детьми).

Контроль и замена цепной звездочки

- Снять крышку цепной звездочки, пильную цепь и направляющую шину

Заменить цепную звездочку

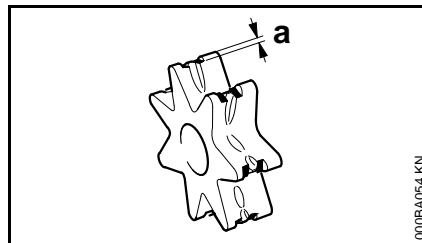

- после износа двух пильных цепей либо раньше
- если следы приработки (а) глубже 0,5 мм (0,02 дюйма) – в противном случае снижается срок службы пильной цепи – при проверке использовать контрольный шаблон (специальные принадлежности)

Цепная звездочка изнашивается значительно меньше, если работать попеременно с двумя пильными цепями.

Компания STIHL рекомендует использовать оригинальные звёздочки цепи STIHL.

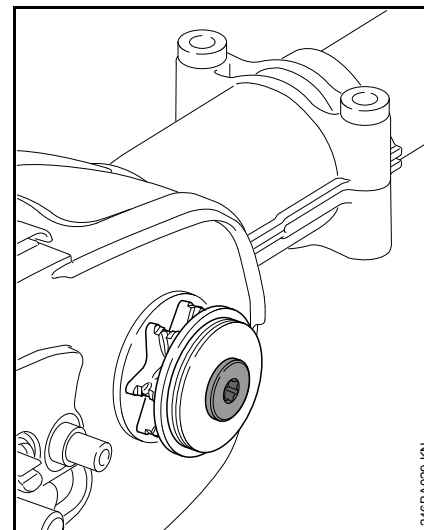

Звёздочка цепи приводится в действие через проскальзывающую муфту. Замена звездочки цепи должна производиться специализированным дилером.

Компания STIHL рекомендует поручать проведение работ по техобслуживанию и ремонту только специализированному дилеру STIHL.

Указания по техобслуживанию и техническому уходу

Данные относятся к нормальным условиям эксплуатации. В сложных условиях (сильное скопление пыли и т.д.) и при более длительной ежедневной работе указанные интервалы следует соответственно сократить.		перед началом работы	по окончании работы или ежедневно	после каждой заправки бака	еженедельно	ежемесячно	ежегодно	при неполадках	при повреждении	при необходимости
Машина в сборе	Визуальный контроль (состояние, герметичность)	X		X						
	Почистить		X							
Рукоятка управления	Проверка работоспособности	X		X						
Воздушный фильтр	Почистить							X		X
	Заменить ²⁾								X	
Ручной топливный насос (если имеется)	Проверить	X								
	Ремонт специализированным дилером ¹⁾								X	
Всасывающая головка в топливном баке	Проверку поручить специализированному дилеру ¹⁾							X		
	Замена специализированным дилером ¹⁾						X		X	X
Топливный бак	Почистить							X		X
Карбюратор	Проверка режима холостого хода, цепь не должна двигаться	X		X						
	Регулировка холостого хода									X
Свеча зажигания	Регулировка зазора между электродами							X		
	Замена через каждые 100 часов эксплуатации									
Всасывающие отверстия для охлаждающего воздуха	Визуальный контроль		X							
	Почистить									X
Ребра цилиндра	Очистка производится специализированным дилером ¹⁾						X			
Клапанный зазор	В случае снижения мощности или затрудненности запуска проверить клапанный зазор и, при необходимости, отрегулировать у дилера ¹⁾							X		X

Данные относятся к нормальным условиям эксплуатации. В сложных условиях (сильное скопление пыли и т.д.) и при более длительной ежедневной работе указанные интервалы следует соответственно сократить.		перед началом работы	по окончании работы или ежедневно	после каждой заправки бака	еженедельно	ежемесячно	ежегодно	при неполадках	при повреждении	при необходимости
Камера сгорания	Очистка дилером ¹⁾ через каждые 150 часов эксплуатации									X
Искрозащитная решетка в глушителе	Проверить		X					X		
	Очистить или заменить								X	X
Доступные болты и гайки (кроме регулировочных болтов)	Затянуть									X
Противовибрационные элементы	Проверить	X						X		X
	Замена специализированным дилером ¹⁾								X	
Смазка пильной цепи	Проверить	X								
Пильная цепь	Проверить, обратить внимание и на состояние заточки	X		X						
	Контроль натяжения цепи	X		X						
	Заточка									X
Направляющая шина	Проверка (износ, повреждение)	X								
	Очистка и поворот на другую сторону				X			X		
	Очистить от заусенцев				X					
	Заменить								X	X
Цепная звездочка	Проверить				X					
	Замена специализированным дилером ¹⁾									X
Наклейка с предупреждением по технике безопасности	Заменить							X		

1) Компания STIHL рекомендует дилера STIHL

2) Только при заметном падении мощности двигателя

Минимизация износа, а также избежание повреждений

Соблюдение заданных величин, указанных в данной инструкции по эксплуатации, поможет избежать преждевременный износ и повреждение устройства.

Эксплуатация, техническое обслуживание и хранение устройства должны осуществляться так тщательно, как это описано в данной инструкции по эксплуатации.

За все повреждения, которые были вызваны несоблюдением указаний относительно техники безопасности, работы и технического обслуживания, ответственность несёт сам пользователь. Это особенно актуально для таких случаев:

- Внесение изменений в продукте, которые не разрешены фирмой STIHL,
- Применение инструментов либо принадлежностей, которые не допускаются к использованию с данным устройством, не подходят либо имеют низкое качество,
- Пользование устройством не по назначению,
- Устройство было использовано для спортивных мероприятий и соревнований,
- Повреждение вследствие эксплуатации устройства с дефектными комплектующими.

Работы по техническому обслуживанию

Все работы, перечисленные в разделе "Указания по техническому обслуживанию и уходу" должны проводиться регулярно. В случае если данные работы по техническому обслуживанию не могут быть выполнены самим пользователем, необходимо обратиться к специализированному дилеру.

Фирма STIHL рекомендует поручить проведение работ по техобслуживанию и ремонту только специализированному дилеру фирмы STIHL. Специализированные дилеры фирмы STIHL посещают регулярно курсы по повышению квалификации и в их распоряжении предоставляется техническая информация.

Если данные работы не проводятся либо выполняются не надлежащим образом, то могут возникнуть повреждения, за которые отвечает сам пользователь. К ним относятся, среди прочего:

- Повреждение приводного механизма вследствие несвоевременного или недостаточного обслуживания (например, воздушный и топливный фильтры),

неправильная настройка карбюратора или недостаточная очистка системы охлаждающего воздуха (всасывающие шлицы, ребра цилиндра),

- Коррозия и другие повреждения как следствие неправильного хранения
- Повреждения устройства вследствие применения запасных частей низкого качества

Быстроизнашивающиеся детали

Некоторые детали мотоустройства, даже при применении их по назначению, подвержены нормальному износу и должны своевременно заменяться, в зависимости от вида и продолжительности их использования. К этому относятся, среди прочего:

- пильная цепь, направляющая шина
- приводные детали (центробежная муфта, соединительный барабан, цепная звездочка)
- фильтры (воздушный, масляный, топливный)
- пусковое устройство
- свеча зажигания
- демпфирующие элементы антивибрационной системы

Важные комплектующие

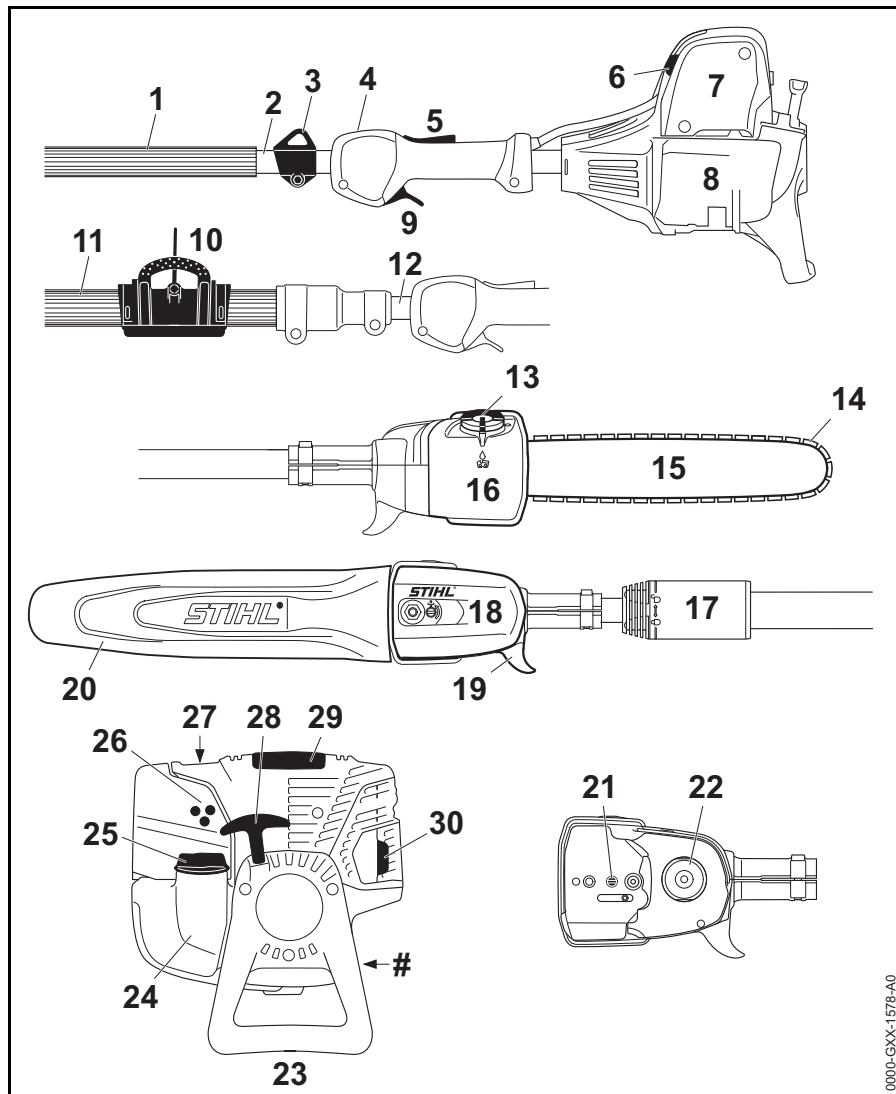

- 1 Шланговая рукоятка (НТ 102, НТ 132)
- 2 Неразъемный шток (НТ 102, НТ 132)
- 3 Несущая петля
- 4 Кнопка останова
- 5 Фиксатор рычага акселератора
- 6 Рычаг воздушной заслонки
- 7 Крышка воздушного фильтра
- 8 Топливный бак
- 9 Рычаг акселератора
- 10 Зажим (НТ 103, НТ 133)
- 11 Шланговая рукоятка (НТ 103, НТ 133)
- 12 Телескопический шток (НТ 103, НТ 133)
- 13 Замок масляного бака
- 14 Пильная цепь Oilomatic
- 15 Направляющая шина
- 16 Масляный бак
- 17 Зажимная гайка (НТ 103, НТ 133)
- 18 Крышка цепной звездочки
- 19 Крючок
- 20 Кожух цепи
- 21 Устройство натяжения пильной цепи
- 22 Цепная звездочка
- 23 Опора устройства
- 24 Топливный бак
- 25 Замок бака
- 26 Регулировочные болты карбюратора
- 27 Ручной топливный насос
- 28 Ручка стартера
- 29 Кожух

0000-GXX-1578-A0

30 Глушитель
Заводской номер

Технические данные

Двигатель

Одноцилиндровый четырехтактный двигатель фирмы STIHL со смазкой топливной смесью

HT 102, HT 103

Рабочий объем: 31,4 см³
Диаметр цилиндра: 40 мм
Ход поршня: 25 мм
Мощность согласно ISO 8893: 1,05 кВт (1,4 л.с.)
)
при 7000 об./мин

Частота вращения на холостом ходу: 2800 об/мин

Настройка регулятора частоты вращения (номинальная величина): 9500 об/мин

Клапанный зазор
Впускной клапан: 0,10 мм
Выпускной клапан: 0,10 мм

HT 132, HT 133

Рабочий объем: 36,3 см³
Диаметр цилиндра: 43 мм
Ход поршня: 25 мм
Мощность согласно ISO 8893: 1,4 кВт (1,9 л.с.)
при 8500 об/мин

Частота вращения на холостом ходу: 2800 об/мин

Настройка регулятора частоты вращения (номинальная величина): 9500 об/мин

Клапанный зазор
Впускной клапан: 0,10 мм
Выпускной клапан: 0,10 мм

Система зажигания

Магнето с электронным управлением

Свеча зажигания (с защитой от помех):
HT 102, HT 103: Bosch USR 7 AC
HT 132, HT 133: NGK CMR 6 H
Зазор между электродами: 0,5 мм

Топливная система

Работающий независимо от положения мембранный карбюратор со встроенным топливным насосом

Объем топливного бака: 710 см³ (0,71 л)

Смазка пильной цепи

Полностью автоматический масляный насос, работающий в зависимости от числа оборотов, с поворотным поршнем

Объем масляного бака: 120 см³ (0,12 л)

Масса

пустой, без режущей гарнитуры
HT 102: 5,5 кг

пустой, без режущей гарнитуры

HT 103:	7,2 кг
HT 132:	5,7 кг
HT 133:	7,2 кг

Режущая гарнитура

Фактическая длина реза может быть меньше указанной.

Направляющие шины Rollomatic E Mini

Длина реза:	25, 30 см
Шаг:	1/4" P (6,35 мм)
Ширина паза:	1,1 мм

Пильная цепь 1/4" P

Picco Micro 3 (71 PM3) серия 3670	
Шаг:	1/4" P (6,35 мм)
Толщина ведущего звена:	1,1 мм

Цепная звездочка

8-зубчатая для 1/4" P

Уровни шума и вибрации

При определении уровней шума и вибрации данные режимов работы на холостом ходу и при номинальной максимальной частоте вращения учитываются в одинаковой степени.

Более подробную информацию по соблюдению требований директивы об ответственности работодателей за уровень вибрации 2002/44/EG см. по адресу: www.stihl.com/vib

Уровень звукового давления L_{req} согласно ISO 22868

HT 102:	87 дБ(A)
HT 103:	89 дБ(A)
HT 132:	92 дБ(A)
HT 133:	93 дБ(A)

Уровень звуковой мощности L_{weq} согласно ISO 22868

HT 102:	104 дБ(A)
HT 103:	106 дБ(A)
HT 132:	108 дБ(A)
HT 133:	109 дБ(A)

Уровень вибрации $a_{hv,eq}$ согласно ISO 22867

HT 102, HT 132

Шток:	
HT 102	2,7 м/с ²
HT 132	4,9 м/с ²
Рукоятка управления:	
HT 102	4,2 м/с ²
HT 132	4,7 м/с ²

HT 103, HT 133

Шток в сложенном состоянии:	
HT 103	3,6 м/с ²
HT 133	3,6 м/с ²
Рукоятка управления:	
HT 103	4,3 м/с ²
HT 133	4,3 м/с ²
Шток полностью разложен:	
HT 103	3,9 м/с ²
HT 133	3,8 м/с ²

Для уровня звукового давления и уровня звуковой мощности величина K- составляет согласно RL 2006/42/EG = 2,5 дБ(A); для уровня вибраций величина K- составляет согласно RL 2006/42/EG = 2,0 м/с².

REACH

REACH обозначает постановление ЕС для регистрации, оценки и допуска химикатов.

Информация для выполнения постановления REACH (ЕС) № 1907/2006 см. www.stihl.com/reach

Установленный срок службы

Полный установленный срок службы составляет до 30 лет.

Установленный срок службы предполагает соответствующие и своевременные обслуживание и уход согласно руководству по эксплуатации.

Указания по ремонту

Пользователи данного устройства могут осуществлять только те работы по техническому обслуживанию и уходу, которые описаны в данной инструкции по эксплуатации. Остальные виды ремонтных работ могут осуществлять только специализированные дилеры.

Фирма STIHL рекомендует поручить проведение работ по техобслуживанию и ремонту только специализированному дилеру фирмы STIHL. Специализированные дилеры фирмы STIHL посещают регулярно курсы по повышению квалификации и в их распоряжении предоставляется техническая информация.

При ремонте монтировать только те комплектующие, которые допущены компанией STIHL для данного моторизированного устройства либо технически равноценные комплектующие. Применяйте только высококачественные запасные части. Иначе существует опасность возникновения несчастных случаев или повреждения устройства.

Фирма STIHL рекомендует использовать оригинальные запасные части фирмы STIHL.

Оригинальные запасные части фирмы STIHL можно узнать по номеру комплектующей STIHL, по надписи **STIHL** и при необходимости по обозначению комплектующей STIHL  (на маленьких комплектующих может быть только одно обозначение).

Устранение отходов

При утилизации следует соблюдать специфические для страны нормы по утилизации отходов.

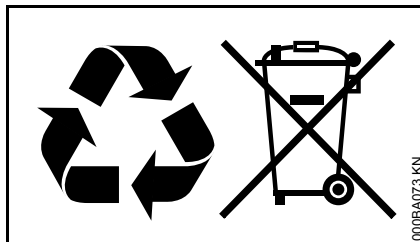

Продукты компании STIHL являются бытовыми отходами. Продукт STIHL, аккумулятор, принадлежность и упаковка подлежат не загрязняющей окружающую среду повторной переработке.

Актуальную информацию относительно утилизации можно получить у специализированного дилера STIHL.

Сертификат соответствия ЕС

ANDREAS STIHL AG & Co. KG
Badstr. 115
D-71336 Waiblingen

Deutschland

подтверждает, что

Конструкция:	Высоторез
Заводская марка:	STIHL
Серия:	HT 102
	HT 103
	HT 132
	HT 133

Серийный идентификационный номер:	4182
-----------------------------------	------

Рабочий объем	
HT 102:	31,4 см ³
HT 103:	31,4 см ³
HT 132:	36,3 см ³
HT 133:	36,3 см ³

соответствует положениям директив 2006/42/EG и 2014/30/EU, а также разработано и изготовлено в соответствии со следующими действующими на момент изготовления нормами:

EN ISO 11680-1, EN 55012,
EN 61000-6-1

Экспертиза ЕС типового образца проведена в

DPLF
Deutsche Prüf- und Zertifizierungsstelle
für Land- und Forsttechnik GbR
(NB 0363)

Spremberger Straße1
D-64823 Groß-Umstadt

Сертификационный №
 HT 102: D-EG 16.00605
 HT 103: D-EG 16.00606
 HT 132: D-EG 16.00607
 HT 133: D-EG 16.00608

Хранение технической документации:

ANDREAS STIHL AG & Co. KG
 Produktzulassung

Год выпуска и серийный номер
 указаны на устройстве.

Waiblingen, 11.07.2016

ANDREAS STIHL AG & Co. KG

Ваш



Thomas Elsner

Руководитель отдела управления
 производством и услугами



Информация о сертификатах
 соответствия техническим
 регламентам Таможенного Союза и
 иных документах, подтверждающих
 соответствие продукции требованиям
 Таможенного Союза, доступна в
 интернете на сайте производителя
www.stihl.ru/eac, а также может быть

запрошена по номерам телефонов
 бесплатной горячей линии в вашей
 стране, смотрите в разделе "Адреса".

Адреса

В Российской Федерации:

ООО «Андреас Штиль Маркетинг»
 ул. Тамбовская 12/В, оф. 52
 БЦ «Информ Футуре»
 192007 Санкт-Петербург, Россия
 Горячая линия: +7 800 4444 180

В Белоруссии:

Представительство
 ANDREAS STIHL AG & Co. KG
 ул. К. Цеткин, 51-11а
 220004 Минск, Белоруссия
 Горячая линия: +375 17 200 23 76

В Казахстане:

Представительство
 ANDREAS STIHL AG & Co. KG
 ул. Шагабутдинова, 125А, оф. 2
 050026 Алматы, Казахстан
 Горячая линия: +7 727 225 55 17

0458-435-1821-A

russisch



www.stihl.com



0458-435-1821-A