

**STIHL**®

**STIHL BR 700**

Инструкция по эксплуатации





## Содержание

К данной инструкции по эксплуатации	2
Указания по технике безопасности и технике работы	2
Комплектация устройства	9
Регулирование тросика управления дроссельной заслонкой	11
Наложение подвесного ремня	11
Топливо	12
Заправка топливом	13
Зимний режим работы	14
Для информации перед пуском	14
Пуск / остановка мотора	15
Указания по эксплуатации	17
Замена воздушного фильтра	18
Настройка карбюратора	18
Свеча зажигания	19
Хранение устройства	20
Проверку и техобслуживание поручить специализированному дилеру	20
Указания по техобслуживанию и техническому уходу	21
Минимизация износа, а также избежание повреждений	23
Важные комплектующие	24
Технические данные	25
Указания по ремонту	26
Устранение отходов	26
Сертификат соответствия ЕС	27
Адреса	27

Уважаемые покупатели,

большое спасибо за то, что вы решили приобрести высококачественное изделие фирмы STIHL.

Данное изделие было изготовлено с применением передовых технологий производства, а также с учетом всех необходимых мер по обеспечению качества. Мы стараемся делать все возможное, чтобы Вы были довольны данным агрегатом и могли беспрепятственно работать с ним.

При возникновении вопросов относительно Вашего агрегата, просим вас обратиться, к Вашему дилеру или непосредственно в нашу бытовую компанию.

Ваш



Др. Nikolas Stihl

# STIHL®

Данная инструкция по эксплуатации защищена авторским правом. Компания оставляет за собой все права, особенно право на распространение, перевод и обработку материала с помощью электронных систем.

## К данной инструкции по эксплуатации

### Символы на картинках

Все символы на картинках, которые нанесены на устройство, объясняются в данной инструкции по эксплуатации.

В зависимости от устройства и оснащения на устройстве могут быть нанесены следующие картинки-символы.



Топливный бак; топливная смесь из бензина и моторного масла



Направляющая для всасываемого воздуха: эксплуатация зимой



Направляющая для всасываемого воздуха: эксплуатация летом

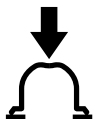

Управление ручным топливным насосом

### Обозначение разделов текста



#### ПРЕДУПРЕЖДЕНИЕ

Предупреждение об опасности несчастного случая и травмы для людей а также тяжёлого материального ущерба.



#### УКАЗАНИЕ

Предупреждение о возможности повреждения устройства либо отдельных комплектующих.

### Техническая разработка

Компания STIHL постоянно работает над дальнейшими разработками всех машин и устройств; поэтому права на все изменения комплектации поставки по форме, технике и оборудованию мы должны оставить за собой.

Поэтому относительно указаний и рисунков данной инструкции по эксплуатации не могут быть предъявлены никакие претензии.

## Указания по технике безопасности и технике работы



При работе с агрегатом следует принимать особые меры предосторожности.



Перед первичным вводом в эксплуатацию внимательно ознакомиться с инструкцией по эксплуатации, хранить ее в надёжном месте для последующего пользования. Несоблюдение инструкции по эксплуатации может оказаться опасным для жизни.

Соблюдать действующие в данной стране правила безопасности, например, профсоюзов, фондов социального страхования, органов по охране труда и других учреждений.

Каждый работающий с агрегатом впервые: должен быть проинструктирован специализированным дилером или другим специалистом, как следует правильно обращаться с агрегатом – или пройти специальный курс обучения.

Несовершеннолетние к работе с агрегатом не допускаются – за исключением людей старше 16 лет, проходящих обучение под присмотром.

Вблизи работающего агрегата не должны находиться дети, животные и зрители.

Если агрегат не используется, его следует отставить в сторону так, чтобы он никому не мешал. Защитить агрегат от несанкционированного использования.

Пользователь несет ответственность за несчастные случаи или опасности, угрожающие другим людям либо их имуществу.

Агрегат разрешается передавать или давать напрокат только тем людям, которые хорошо ознакомлены с данной моделью и обучены обращению с ней – при этом, всегда должна прилагаться инструкция по эксплуатации.

Применение устройств, вырабатывающих сильный шум, может быть по времени ограничено как национальными, так и местными предписаниями.

Ввод агрегата в эксплуатацию разрешается только в том случае, если не повреждена ни одна из деталей.

Не применять мойку высокого давления для очистки агрегата. Сильная струя воды может повредить детали агрегата.

### **Принадлежности и запасные части**

Устанавливать только те детали и принадлежности, которые допущены компанией STIHL для данного агрегата или абсолютно идентичны технически. При возникновении вопросов обратиться к

специализированному дилеру. Применять только высококачественные детали и принадлежности. В противном случае существует опасность возникновения несчастных случаев или повреждения агрегата.

Компания STIHL рекомендует применение оригинальных деталей и принадлежностей STIHL. Они оптимально согласованы по своим свойствам с агрегатом и соответствуют требованиям пользователя.

Не вносить какие-либо изменения в конструкцию агрегата – это может отрицательно сказаться на безопасности. Компания STIHL снимает с себя ответственность за ущерб, нанесенный людям и имуществу, вследствие применения не допущенных к эксплуатации навесных устройств.

### **Физическое состояние, требуемое для работы**

Люди, работающие с агрегатом, должны быть отдохнувшими, здоровыми и в хорошем физическом состоянии.

Тот, кому по состоянию здоровья не следует утомляться, должен проконсультироваться у врача, может ли он работать с данным агрегатом.

Только для людей с имплантированным кардиостимулятором: система зажигания данного агрегата генерирует очень незначительное электромагнитное поле. Влияние

электромагнитного поля на отдельные типы кардиостимуляторов не удается исключить полностью. Во избежание риска для здоровья компания STIHL рекомендует обратиться за консультацией к лечащему врачу и изготовителю кардиостимулятора.

Работа с агрегатом после употребления алкоголя, лекарств, снижающих способность реагирования, или наркотиков не разрешается.

### **Использование по назначению**

Воздуходувное устройство делает возможным удаление листвы, травы, бумаги и тому подобного, например, в садах, на стадионах, на автостоянках или на подъездных путях. Данный агрегат также пригоден для продувки охотничьих троп в лесном хозяйстве.

Не продувать опасные для здоровья материалы.

Применение агрегата для других целей не допускается, так как это может привести к несчастным случаям или повреждению агрегата. Запрещается вносить любые изменения в конструкцию агрегата – это также может привести к несчастным случаям или повреждению агрегата.

### **Одежда и оснащение**

Носить предписанные одежду и оснащение



Одежда должна соответствовать цели применения и не должна мешать при работе. Рекомендуется плотно прилегающая одежда, комбинезон, а не рабочий халат.



Не надевать одежду с развязанными лентами, шнуровкой и ремнями, шарфы, галстуки, украшения, которые могут попасть в отверстие для подачи воздуха в боковой и нижней части агрегата. Длинные волосы связать и закрепить (платок, шапка, каска и т.п.).

Носить прочную обувь с шероховатой, нескользящей подошвой.

### ПРЕДУПРЕЖДЕНИЕ



Чтобы уменьшить угрозу травмирования глаз, следует надевать плотно прилегающие защитные очки в соответствии со стандартом EN 166. Следить за правильным положением очков.

Носить средства "индивидуальной" защиты слуха, например, беруши.

Компания STIHL предлагает широкий ассортимент средств индивидуальной защиты.

## Транспортировка агрегата

Всегда останавливать мотор.

При транспортировке в транспортных средствах:

- Агрегат заблокировать от опрокидывания, повреждения и утечки топлива

## Заправка топливом



**Бензин чрезвычайно легко воспламеняется** – держаться на безопасном расстоянии от открытого огня – не проливать топливо – не курить.

Перед заправкой **выключить двигатель**.

Не заправлять топливом, пока двигатель не охладится полностью – топливо может перелиться – **опасность пожара!**

Агрегат перед заправкой снять со спины. Заправлять только установленный на земле агрегат.

Крышку бака открывать осторожно, чтобы избыточное давление понижалось медленно и топливо не могло выбрызгиваться.

Заправку производить только в хорошо проветриваемых местах. При разливе топлива, агрегат следует немедленно очистить – следить за тем, чтобы топливо не попало на одежду, в противном случае немедленно сменить одежду.



Обратить внимание на наличие негерметичности! При утечках топлива, двигатель не запускать – **опасность для жизни вследствие ожогов!**

## Резьбовое запорное устройство бака



После заправки следует, по возможности, до отказа затянуть резьбовую крышку топливного бака.

Благодаря этому снижается опасность отвинчивания запорного устройства бака из-за вибраций мотора и, как следствие, опасность вытекания топлива.

## Перед запуском

Проверить безупречность эксплуатационного состояния агрегата – обратить внимание на соответствующую главу в инструкции по эксплуатации:

- Проверить топливную систему на герметичность, особенно видимые детали, например, замок бака, шланговые соединения, ручной топливный насос (только у бензопил с ручным топливным насосом). При наличии негерметичности либо повреждения двигатель не

запускать – **опасность возникновения пожара!** Агрегат до ввода в эксплуатацию следует отдать в ремонт специализированному дилеру

- Рычаг управления подачей топлива должен быть подвижным и самостоятельно возвращаться в положение режима холостого хода
- Переводной рычаг должен легко устанавливаться на **STOP** или на **0**
- Нагнетательное устройство должно быть смонтировано согласно инструкциям
- Рукоятки должны быть чистыми и сухими, очищенными от масла и грязи – для надежного управления агрегатом
- Проверить плотность посадки контактного наконечника провода зажигания – при неплотно сидящем наконечнике возможно искрообразование, искры могут воспламенить топливоздушную смесь – **опасность пожара!**
- Не вносить какие-либо изменения в устройства управления или устройства безопасности
- Проверить состояние корпуса воздуходувки
- Проверить состояние подвесных ремней и ляжки – заменить поврежденные или изношенные подвесные ремни

Износ корпуса нагнетательного механизма (трещины, сколы) может привести к опасности получения травм выходящими посторонними предметами. При повреждении корпуса нагнетательного механизма обратиться к специализированному дилеру – компания STIHL рекомендует специализированного дилера STIHL.

Агрегат должен эксплуатироваться только в надежном эксплуатационном состоянии – **опасность несчастного случая!**

На случай аварийной ситуации: потренировать быстрое открывание замка на набедренном поясе, освобождение наплечных лямок и снятие агрегата со спины.

### Запустить двигатель

Запуск производите на расстоянии не менее 3 метров от места заправки и не в закрытых помещениях.

Агрегат обслуживается только одним человеком – нахождение посторонних лиц в рабочей зоне запрещено, в том числе и при запуске.

Мотор не запускать из руки – запуск производить согласно указаниям в инструкции по эксплуатации.

Только на ровной подставке, следить за устойчивым и безопасным положением, мотоустройство крепко держать.

После срабатывания двигателя поднимающимся потоком воздуха могут подбрасываться предметы (например, камни).

### Во время работы

В случае опасности или в аварийной ситуации следует немедленно остановить двигатель – переводной рычаг установить в положение **STOP** либо **0**.

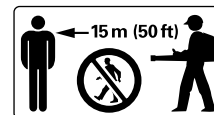

В зоне радиусом до 15 метров не должны находиться посторонние лица – **опасность получения травмы** отбрасываемыми предметами!

Данное расстояние должно соблюдаться также по отношению к предметам (транспортные средства, оконные стекла) – **опасность нанесения материального ущерба!**



Никогда не направлять воздушную струю в сторону других людей либо животных – агрегат может подбрасывать небольшие предметы с большой скоростью – **опасность получения травм!**

При продувке (на открытых участках и в садах) следите за тем, чтобы не подвергать опасности мелких животных.

Агрегат ни в коем случае не должен работать без присмотра.

Соблюдать осторожность при гололедице, влажности, на снегу, на льду, на склонах гор, на неровной местности – **опасность поскользнуться!**

Обращать внимание на препятствия: мусор, пни, корни, канавы – **можно споткнуться!**

Запрещается работать на приставной лестнице, а также на участках, где не обеспечена достаточная устойчивость.

При пользовании берушами необходимо быть особенно внимательным и осмотрительным – так как восприятие предупреждающих звуков (крики, сигнальные звуки и т.д.) ограничено.

Работать спокойно и обдуманно – только при хорошей освещенности и видимости. Работайте осмотрительно, не подвергая опасности других людей.

Для предотвращения чрезмерного утомления следует своевременно делать перерывы в работе – **опасность несчастного случая!**



Агрегат вырабатывает **ядовитые выхлопные газы**, сразу же, как только запускается двигатель. Данные газы могут не иметь запаха и быть невидимыми, а также содержать углеродороды и бензол. Ни в коем случае не эксплуатировать агрегат в закрытых или плохо проветриваемых помещениях – в том числе и агрегаты, оборудованные катализатором.

При работе в канавах, впадинах или в стесненных условиях непременно необходимо обеспечить достаточный воздухообмен – **опасность для жизни вследствие отравления!**

При наступлении тошноты, головной боли, нарушениях зрения (например, уменьшение поля зрения), нарушениях слуха, головокружениях, понижении способности концентрировать внимание, немедленно прекратить работу – эти симптомы могут быть вызваны, среди прочего, повышенной концентрацией отработавших газов – **опасность несчастного случая!**

Не курить при работе с агрегатом, а также вблизи работающего агрегата – **опасность возникновения возгорания!** Из топливной системы могут улетучиваться горючие бензиновые пары.

При сильном образовании пыли всегда носить пылезащитную маску.

Работать с агрегатом, по возможности, бесшумно и с небольшим выделением отработавших газов – двигатель не оставлять работать без необходимости, газ давать только при работе.

Агрегат после завершения работы следует установить на ровную, не горючую подставку. Агрегат не ставить вблизи от легко воспламеняющихся материалов (например, деревянной стружки, коры деревьев, сухой травы, топлива) – **опасность возникновения пожара!**

В случае если агрегат подвергся нагрузке не по назначению (например, воздействие силы в результате удара или падения), перед дальнейшей работой обязательно проверить эксплуатационное состояние агрегата – см. также раздел "Перед запуском". В особенности следует проконтролировать герметичность топливной системы и функционирование устройств безопасности. Ни в коем случае не пользоваться не безопасным в эксплуатации агрегатом. В сомнительном случае обратиться к специализированному дилеру.



## Применение воздуходувного устройства

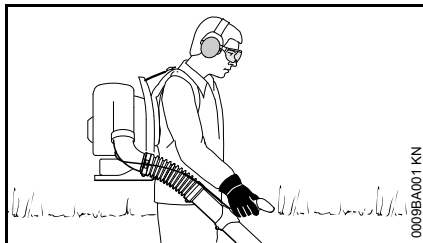

Агрегат носить на спине. Правая рука ведёт нагнетательную трубу на рукоятке управления.

Работать следует, медленно продвигаясь вперёд – постоянно контролируя конец нагнетательной трубы – **не двигаться назад, чтобы не споткнуться!**

Прежде чем снять агрегат со спины, следует выключить двигатель.

## Технику работы

Для сведения к минимуму времени обдувки следует предварительно использовать грабли и веник, чтобы разрыхлить убираемый мусор.

Рекомендованная техника работы для сведения к минимуму загрязнения воздуха:

- При необходимости поверхности, которые подлежат очистке воздушным потоком, следует увлажнить, чтобы избежать сильного пылеобразования.
- Не сдувать мусор на людей, особенно детей, домашних животных, в направлении открытых окон либо свежевывмытых транспортных средств. Мусор аккуратно сдувать в сторону
- Собранный мусор следует убирать в ведрах, не сдувать на соседские участки

Рекомендованная техника работы для сведения к минимуму уровня шума:

- Мотоустройства эксплуатировать только в разрешенное время – не эксплуатировать агрегат рано утром, поздно ночью или во время обеденного перерыва, когда это может помешать людям. Придерживаться времени, принятого на месте эксплуатации
- Во время работы воздуходувки следует эксплуатировать на минимальных оборотах двигателя
- До начала эксплуатации оборудование следует проверить, обратив особое внимание на глушитель, отверстия для всасывания воздуха и воздушный фильтр

## Вибрация

Длительное пользование мотоустройством может привести к вызванным вибрацией нарушениям местного кровообращения (синдром “белых пальцев”).

Общепринятая продолжительность пользования устройством не может быть установлена, так как это зависит от многих факторов.

Длительность пользования устройством увеличивается благодаря следующим мерам:

- тёплые руки,
- перерывы в работе.

Длительность пользования сокращается вследствие:

- личного предрасположения рабочего к плохому кровообращению (признаки: часто холодные пальцы, зудение пальцев);
- низких наружных температур;
- больших усилий при захвате мотоустройства (крепкое схватывание мешает кровообращению).

При регулярном, длительном пользовании мотоустройством и при повторном появлении соответствующих симптомов (например, зудение пальцев) рекомендуется проводить регулярное медицинское обследование.

### Техническое обслуживание и ремонт

Производите регулярно техническое обслуживание мотоустройства. Производите только те работы по техобслуживанию и ремонту, которые описаны в данной инструкции по эксплуатации. Выполнение всех других работ поручите торговому агенту-специалисту.

Фирма STIHL рекомендует поручить проведение работ по техобслуживанию и ремонту только торговому агенту-специалисту фирмы STIHL. Торговые агенты-специалисты фирмы STIHL посещают регулярно курсы по повышению квалификации и в их распоряжении предоставляется техническая информация.

Применяйте только высококачественные запасные части. Иначе существует опасность возникновения несчастных случаев или повреждения устройства. При возникновении вопросов обратитесь к торговому агенту-специалисту.

Фирма STIHL рекомендует применение оригинальных запасных частей фирмы STIHL. Эти запчасти оптимально согласованы по своим свойствам с устройством и соответствуют требованиям пользователя.

При ремонте, техобслуживании и очистке **выключите обязательно двигатель**. – **Опасность травмы!** – Исключение: Настройка карбюратора и холостого хода.

Мотор при вытянутом штекере свечи зажигания или при выкрученной свече зажигания не разрешается запускать с помощью устройства запуска – **опасность возникновения пожара** вследствие попадания искр зажигания вне цилиндра!

Мотоустройство обслуживать и не хранить вблизи источника открытого огня.

Проверяйте регулярно герметичность запорного устройства топливного бака.

Применяйте только безупречные, допущенные фирмой STIHL свечи зажигания, – см. "Технические данные".

Проверьте запальный кабель (безупречная изоляция, прочное присоединение).

Контролируйте безупречное состояние глушителя.

Не работайте с дефектным или снятым шумоглушителем. – **Опасность пожара! - Повреждение слуха!**

Не дотрагивайтесь до горячего глушителя. – **Опасность ожога!**

Состояние antivибрационных элементов оказывает влияние на поведение устройства при вибрации. – Контролируйте регулярно antivибрационные элементы.

Остановить мотор для устранения неполадок.

## Комплектация устройства

### Монтаж хомутов и гофрированного шланга

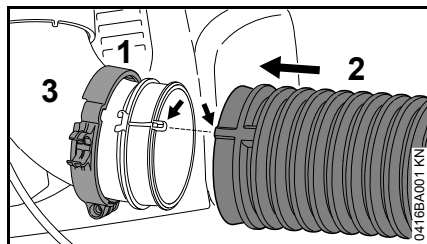

- Хомут (1) (с удерживающим пазом для тросика акселератора) надеть на колено (3) метками положения влево
- Надеть гофрированный шланг (2) на колено (3)

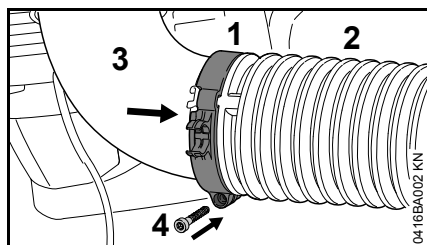

- Надеть хомут (1) на гофрированный шланг (2)
- Метки положения хомута (1) совместить с коленом (3) – углубление под винт обращено вниз
- Закрепить хомут (1) винтом (4)

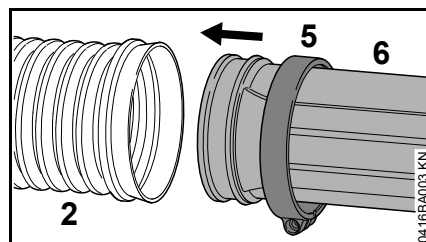

- Хомут (5) (без удерживающего паза для тросика акселератора) надеть на нагнетательную трубу (6) метками положения вправо
- Вставить нагнетательную трубу (6) в гофрированный шланг (2)

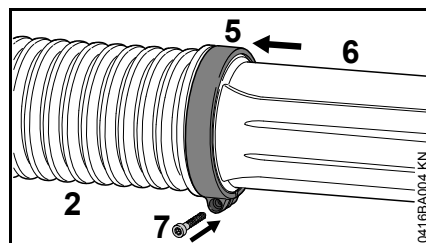

- Надеть хомут (5) на гофрированный шланг (2)
- Выровнять хомут (5) и нагнетательную трубу (6) – см. рисунок
- Закрепить хомут (5) винтом (7)

### Монтаж насадки

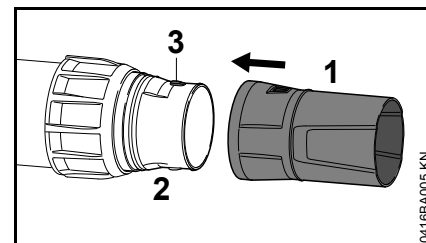

- Надеть насадку (1) на нагнетательную трубу (2) и зафиксировать в цапфах (3)

### Демонтаж насадки

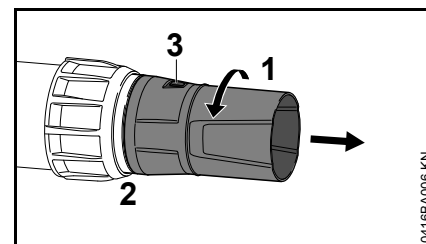

- Насадку (1) поворачивать по стрелке, пока она не закроет цапфы (3)
- Снять насадку (1) с нагнетательной трубы (2)

## Монтаж рукоятки управления

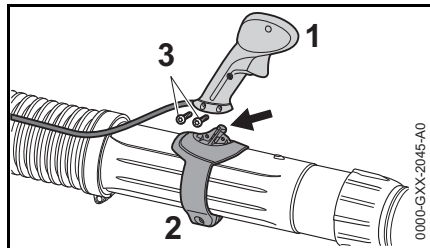

- Установить рукоятку управления (1) на крепление (2)
- Ввернуть и затянуть винты (3)

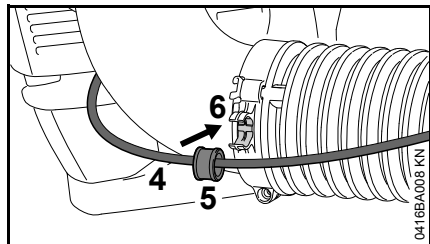

- Зафиксировать тросик акселератора (4) с помощью втулки (5) в хомуте шланга (6)

## Регулировка рукоятки управления

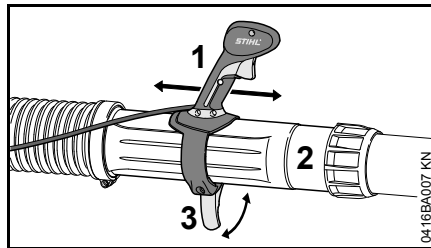

- Открыть натяжной рычаг (3)
- Сместить рукоятку управления (1) в продольном направлении по нагнетательной трубе (2) и отрегулировать под длину руки
- Закрыть натяжной рычаг (3)

## Регулировка нагнетательной трубы

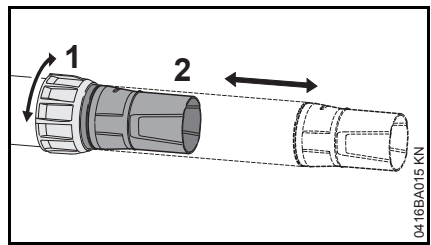

- Отвернуть накладную гайку (1)
- Вытянуть нагнетательную трубу (1) на требуемую длину
- Затянуть накладную гайку (1)

## Индикатор износа на насадке

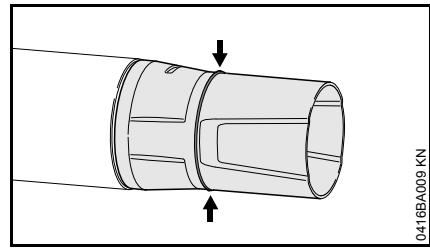

Во время работы передняя часть насадки изнашивается ввиду скользящего контакта с поверхностью земли. Насадка является быстроизнашивающейся деталью и подлежит замене по достижении индикатора износа.

## Содействие транспортировке

Для хранения и транспортировки:

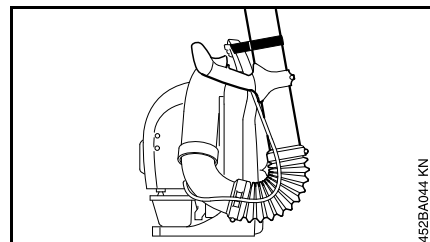

- Прикрепить нагнетательную трубу лентой-липучкой к отверстию спинной пластины

## Регулирование тросика управления дроссельной заслонкой

После монтажа агрегата или после продолжительной эксплуатации может понадобиться корректировка регулировки тросика газа.

Тросик газа следует регулировать только на полностью смонтированном агрегате.

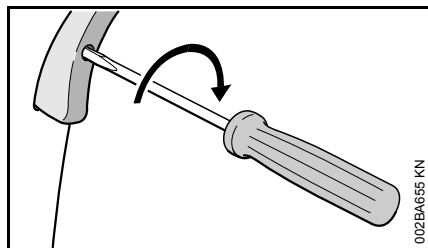

- Рычаг газа установить в положение полного газа
- Болт в рычаге газа осторожно повернуть по направлению стрелки до первого сопротивления. Затем ещё на пол-оборота в том же направлении

## Наложение подвесного ремня

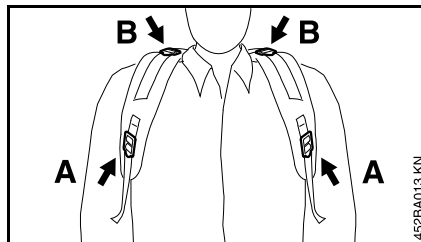

- Пояс для ношения отрегулировать таким образом, чтобы пластина для спины плотно и надёжно прилегала на спине

A Регулировка высоты  
B Регулировка наклона

## Натяжение поясов для ношения

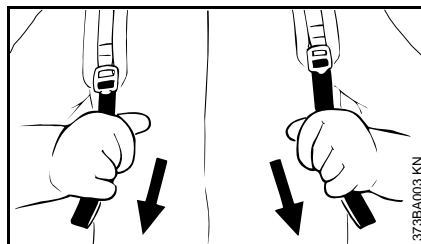

- Концы поясов вытянуть вниз

## Ослабить пояса для ношения

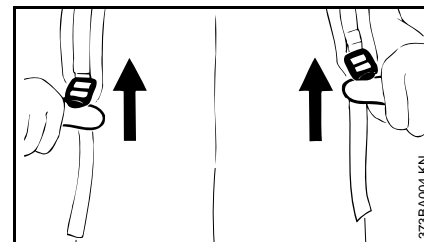

- Зажимную задвижку приподнять

## Топливо

Двигатель должен работать на топливной смеси из бензина и моторного масла.



### ПРЕДУПРЕЖДЕНИЕ

Избегать непосредственного контакта с топливом и вдыхания топливных паров.

### STIHL MotoMix

Компания STIHL рекомендует применение смеси STIHL MotoMix. Данная топливная смесь не содержит бензол, тетраэтилсвинец, имеет высокое октановое число и всегда обеспечивает правильное соотношение смеси.

Топливная смесь STIHL MotoMix для максимального срока службы двигателя STIHL смешана с моторным маслом HP Ultra для двухтактных двигателей.

Топливная смесь MotoMix представлена не на всех рынках сбыта.

### Приготовление топливной смеси



### УКАЗАНИЕ

Непригодные горюче-смазочные материалы, или не соответствующий инструкциям состав смеси, могут привести к серьезным повреждениям привода. Бензин или моторное масло более низкого качества могут

повредить двигатель, уплотняющие кольца, трубопроводы и топливный бак.

### Бензин

Применять только **марочный бензин** с минимальным октановым числом 90 ROZ – содержащий или не содержащий тетраэтилсвинец.

Устройства с катализатором для нейтрализации отработавших газов должны эксплуатироваться только на бензине, не содержащем тетраэтилсвинец.



### УКАЗАНИЕ

После частых заправок этилированным бензином может значительно понизиться эффективность катализатора.

Бензин с долей содержания этанола выше 10% у двигателей с карбюраторами, имеющими ручную регулировку, может вызвать сбой в работе и поэтому для данных двигателей использоваться не должен.

Двигатели с системой M-Tronic при использовании бензина с долей содержания этанола до 25% (E25) обеспечивают полную мощность.

### Моторное масло

Использовать для двухтактных двигателей только качественное масло – лучше всего моторные масла **STIHL HP, HP Super либо HP Ultra для двухтактных двигателей, они оптимально подходят к двигателям**

**STIHL. Самую высокую мощность и срок службы двигателя обеспечивает HP Ultra.**

Данные моторные масла имеются не на всех рынках.

У агрегатов с катализатором с целью нейтрализации отработавших газов для приготовления топливной смеси должно использоваться только моторное масло **STIHL для двухтактных двигателей 1:50.**

### Соотношение смеси

У моторного масла для двухтактных двигателей STIHL 1:50; 1:50 = 1 часть масла + 50 частей бензина

### Примеры

Количество бензина	Масло STIHL для двухтактных двигателей 1:50	
	Литры	Литры (мл)
1	0,02	(20)
5	0,10	(100)
10	0,20	(200)
15	0,30	(300)
20	0,40	(400)
25	0,50	(500)

- В допущенную для топлива канистру залить сначала моторное масло, а затем бензин и тщательно перемешать.

### Хранение топливной смеси

Хранить только в допущенных для топлива резервуарах в безопасном, сухом и прохладном месте, защищать от света и солнца.

**Топливная смесь стареет** – запас смеси готовить только на несколько недель. Не хранить топливную смесь более 30 дней. Под воздействием света, солнечных лучей, низких или высоких температур топливная смесь быстрее теряет свои эксплуатационные характеристики.

Однако STIHL MotoMix может без проблем храниться до 2 лет.

- Перед заправкой канистру с топливной смесью следует тщательно встряхнуть.

### **!** ПРЕДУПРЕЖДЕНИЕ

Давление в канистре может повыситься – открывать осторожно.

- Топливный бак и канистру время от времени следует тщательно очищать.

Остатки топлива и жидкость, использованную для очистки, утилизировать согласно предписаниям и без ущерба для окружающей среды!

## Заправка топливом



### Подготовка устройства

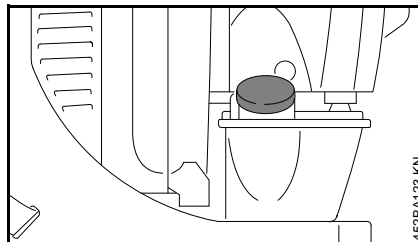

- Перед заправкой топливом очистить крышку бака и прилегающую поверхность, чтобы в бак не попала грязь

### Открыть винтовую крышку бака

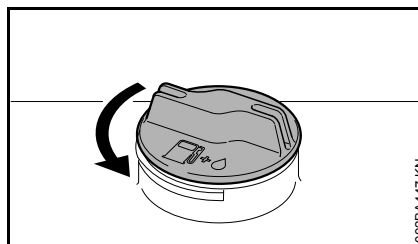

- Крышку повернуть против часовой стрелки пока её можно будет снять с отверстия бака
- Снять крышку бака

### Заправка топлива

Во время заправки не разливать топливо и бак не заполнять до краёв. Компания STIHL рекомендует заправочную систему STIHL (специальные принадлежности).

### Закреть винтовую крышку бака

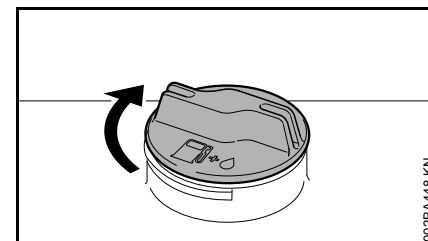

- Установить крышку
- Крышку повернуть до упора по часовой стрелке и затянуть вручную как можно плотнее

## Зимний режим работы



При температуре ниже +10 °С:

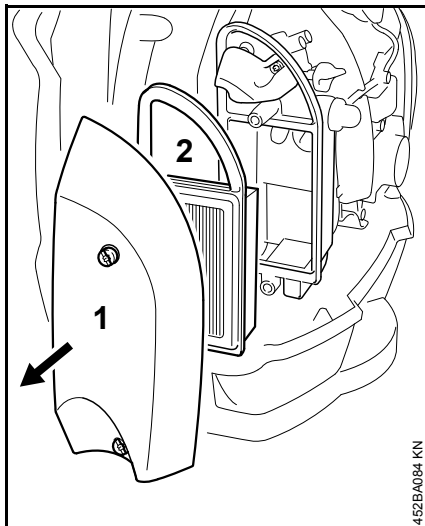

- Снять крышку фильтра (1) и воздушный фильтр (2)

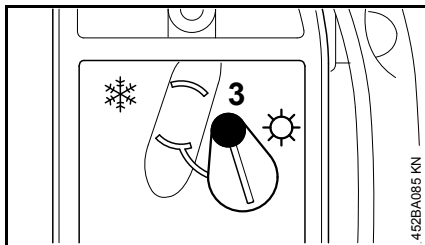

- Ослабить болт (3)

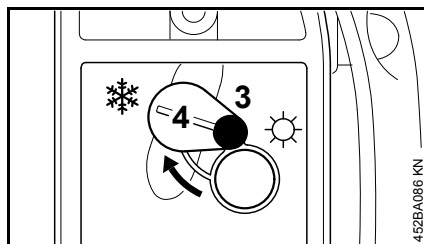

- Установить крышку (4) в положение ❄️ (эксплуатация в зимнее время)
- Затянуть болт (3)
- Смонтировать крышку фильтра и воздушный фильтр

При температуре выше +20 °С:

- Обязательно снова установить крышку (4) в положение ☀️ (эксплуатация в летнее время) –



### УКАЗАНИЕ

в противном случае существует опасность неполадок в работе двигателя, вызванных перегревом!

## Для информации перед пуском



### УКАЗАНИЕ

При запуске остановленного двигателя контролировать следующие комплектующие и при необходимости очистить:

- Днищевая пластина
- защитную решетку между наспинной пластиной и моторным блоком

## Положения переводного рычага

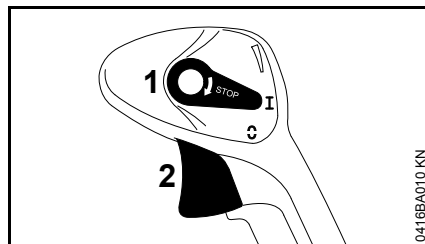

- 1 Переводной рычаг
- 2 Рычаг газа

### Положение "I"

Двигатель работает либо готов к запуску. Возможно бесступенчатое приведение в действие рычага газа (2).

### Положение "0"

Зажигание прерывается, двигатель останавливается. Регулирующий рычаг (1) в данном положении не фиксируется, а пружинит назад в рабочее положение I. Зажигание включается автоматически.



## Фиксатор рычага газа

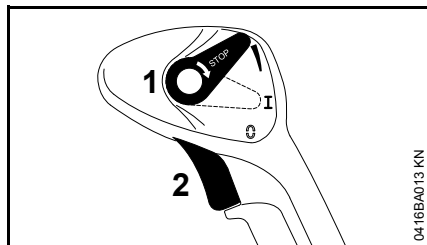

Рычаг газа (2) может бесступенчато фиксироваться:

Для деблокирования:

- Регулирующий рычаг (1) снова установить в рабочее положение I

## Пуск / остановка мотора

### Запустить двигатель

- Соблюдать правила техники безопасности



### УКАЗАНИЕ

Агрегат следует запускать только на чистой и беспыльной поверхности, чтобы предотвратить всасывание агрегатом пыли.

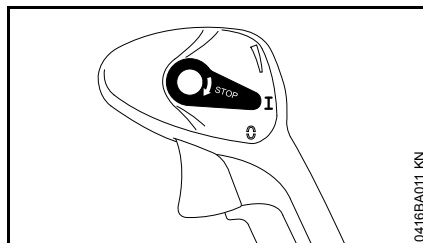

- Переводной рычаг должен находиться в положении I

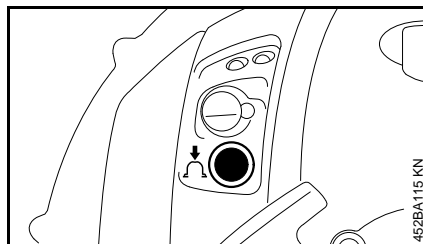

- Сильфон ручного топливного насоса нажать минимум 5 раз – даже в том случае, если он еще заполнен топливом.

### Двигатель холодный (запуск из холодного состояния)

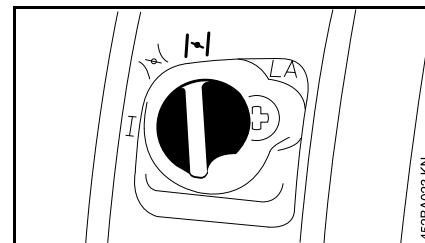

- Поворотную кнопку клапана воздушной заслонки повернуть в положение I

### Прогретый двигатель (теплый запуск)

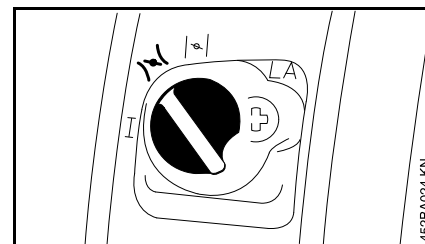

- Поворотную кнопку клапана воздушной заслонки повернуть в положение II

Эту настройку следует использовать также и в том случае, если двигатель уже работает, но еще не прогрелся.

## Пуск

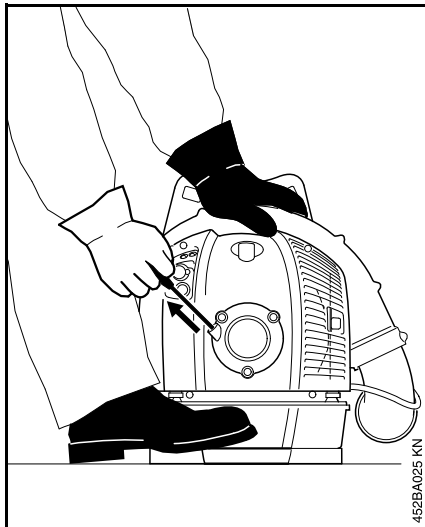

- Надежно установить агрегат на земле – следить за тем, чтобы в зоне сопла нагнетательной трубы не было людей
- Занять безопасное положение: агрегат держать левой рукой за корпус, а ногой заблокировать от смещения
- Правой рукой медленно до первого ощутимого упора вытянуть пусковую рукоятку – а затем резко протянуть ее – трос не вытаскивать до конца – **опасность разрыва!**

- Пусковую рукоятку не следует резко отпускать – отводить назад медленно, против направления вытягивания, чтобы пусковой тросик правильно намотался
- Запускать до тех пор, пока не сработает зажигание двигателя – не позднее, чем после третьего запуска поворотную кнопку клапана воздушной заслонки повернуть в положение 

### После первого срабатывания зажигания

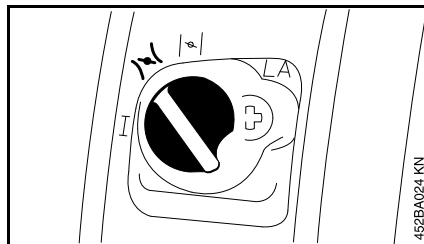

При **холодном** двигателе:

- Поворотную кнопку клапана воздушной заслонки повернуть в положение  – продолжать запуск, пока двигатель не заработает

При **прогревом** двигателя:

- Повторять запуск до тех пор, пока двигатель не запустится

### Как только двигатель заработает

Для переключения в режим холостого хода:

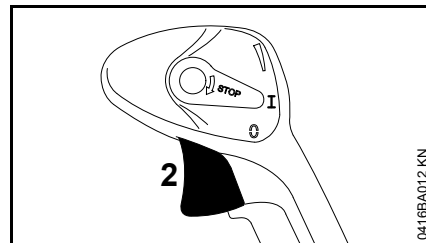

- Привести в действие рычаг газа – поворотная кнопка клапана воздушной заслонки автоматически переходит в положение "I":

либо:

- Поворотную кнопку клапана воздушной заслонки вручную установить в положение **I**

### При чрезвычайно низкой температуре

- Слегка подать газ – дать двигателю немного прогреться

### остановить двигатель

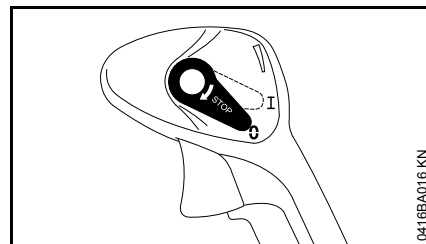

- Переводной рычаг привести в положение **0** – двигатель останавливается – переводной рычаг после приведения в действие отскакивает назад

## Если двигатель не запускается

### Поворотная кнопка воздушной заслонки

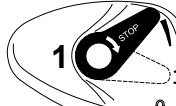
После первого срабатывания зажигания поворотная кнопка клапана воздушной заслонки не была вовремя установлена в положение , двигатель "захлебнулся".

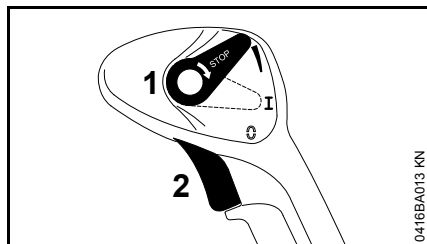

- Перевести рычаг (1) наверх. Рычаг газа (2) в положении "полный газ"
- Повторять запуск до тех пор, пока двигатель не запустится

### Дальнейшие указания для запуска

#### Двигатель не запускается

- Проверить, правильно ли отрегулированы все элементы управления;
- Проверить, есть ли топливо в топливном баке, при необходимости, заправить топливо;
- Проверить плотность посадки контактного наконечника свечи зажигания.

- Повторить запуск мотора
- Проверить регулировку тросика газа – см. регулировка тросика газа

#### Двигатель в режиме пуска в холодном состоянии либо при ускорении останавливается.

- Поворотную кнопку воздушной заслонки повернуть в положение  – продолжать запуск, пока двигатель не запустится

#### Двигатель не запускается в позиции запуска в разогретом состоянии

- Поворотную кнопку воздушной заслонки повернуть в положение  – продолжать запуск, пока двигатель не запустится

#### Топливо в топливном баке было полностью израсходовано

- после заправки топливом сиффон ручного топливного насоса сжать минимум 5 раз – также в том случае, если сиффон еще заполнен топливом
- Отрегулировать поворотную кнопку воздушной заслонки в зависимости от температуры двигателя
- Заново повторить запуск мотора

## Указания по эксплуатации

### Во время работы

После продолжительной работы при полной нагрузке двигателю следует дать поработать некоторое время на холостом ходу, пока большая часть тепла не будет отведена потоком охлаждающего воздуха, благодаря чему снижается нагрузка на детали привода (система зажигания, карбюратор), возникающая вследствие накопления тепла.

### По окончании работы

При кратковременной остановке: двигатель должен остыть. Агрегат до следующего применения следует хранить в сухом месте, вдали от источников возгорания. При длительном перерыве в работе – см. раздел "Хранение устройства".

## Замена воздушного фильтра

Загрязненные воздушные фильтры понижают мощность мотора, повышают расход топлива и затрудняют пуск.

**Если мощность мотора заметно понижается**

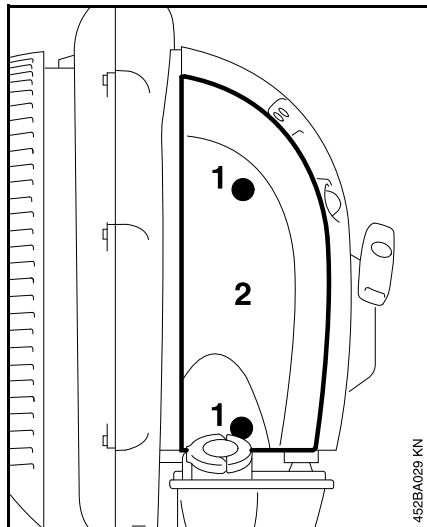

- Поворотную кнопку клапана запуска повернуть на 
- Ослабить болт (1)
- Снять крышку фильтра (2)

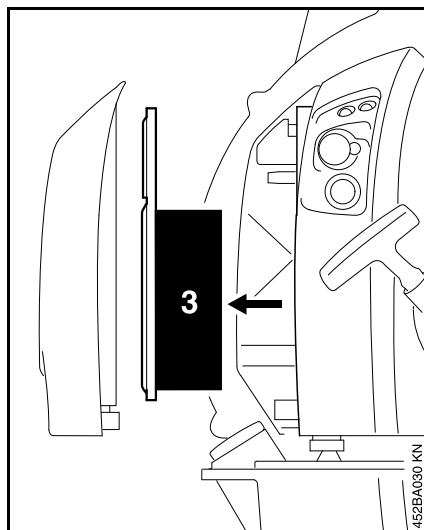

- Снять фильтр (3)
- Загрязненный или поврежденный фильтр заменить
- В корпус фильтра вставить новый фильтр
- Установить крышку фильтра
- Ввинтить болты и затянуть до упора

## Настройка карбюратора

### Регулировка режима холостого хода

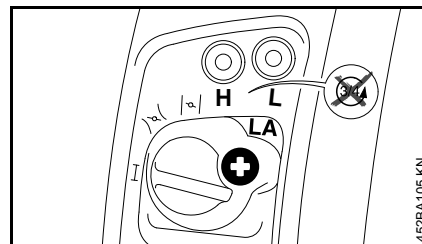

Мотор на холостом ходу стоит:

- Упорный болт холостого хода (LA) медленно повернуть по часовой стрелке до тех пор, пока двигатель не будет работать равномерно

## Свеча зажигания

- При недостаточной мощности двигателя, при плохом запуске или перебоях на холостом ходу в первую очередь следует проверить свечу зажигания.
- Замените свечу зажигания после приблизительно 100 часов работы – при сильно обгоревших электродах уже раньше – применяйте только допущенные фирмой STIHL свечи зажигания с защитой от помех – см. "Технические данные".

### Демонтаж свечи зажигания

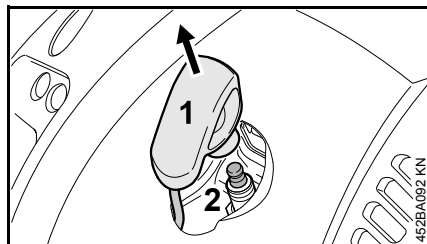

- Вытянуть штекер свечи зажигания (1)
- Выкрутить свечу зажигания (2)

### Проверить свечу зажигания

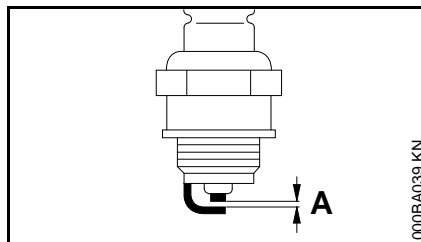

- Очистите загрязненную свечу зажигания
- Проверить расстояние между электродами (A) и, если необходимо, отрегулировать, значение расстояния – см. раздел "Технические характеристики"
- Устраните причины загрязнения свечи зажигания.

Возможные причины загрязнения:

- избыток моторного масла в топливе,
- загрязненный воздушный фильтр,
- неблагоприятные условия эксплуатации.

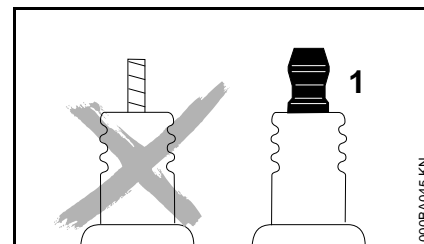

### ⚠ ПРЕДУПРЕЖДЕНИЕ

При неплотно затянутой контактной гайке (1) или при ее отсутствии могут возникать искры. При проведении работ в легковоспламеняемой или взрывоопасной среде может возникнуть угроза пожара или взрыва. Люди могут получить тяжелые травмы или понести материальный ущерб.

- использовать свечи зажигания с помехоподавляющим резистором с закрепленной контактной гайкой

## Монтаж свечи зажигания

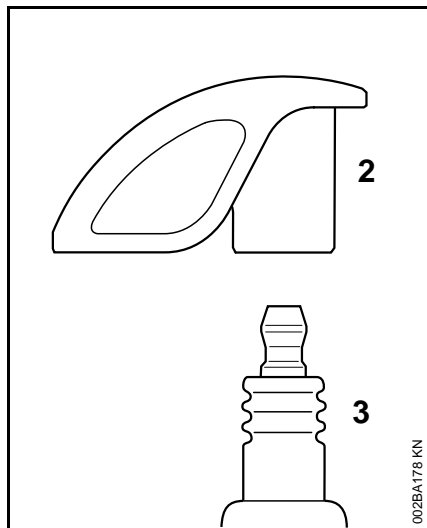

- Закрутить свечу зажигания (3) и штекер свечи (2) плотно прижать к свече зажигания (3)

## Хранение устройства

При перерывах в работе от приблизительно 3 месяцев

- Топливный бак опустошить в хорошо проветриваемом месте и почистить
- Топливо утилизировать согласно предписаниям и без ущерба для окружающей среды
- Полностью выработать карбюратор – в противном случае возможно склеивание мембран в карбюраторе
- Тщательно очистить агрегат, в особенности ребра цилиндра и воздушный фильтр
- Агрегат хранить в сухом и безопасном месте. Защитить от несанкционированного пользования (например, детьми)

## Проверку и техобслуживание поручить специализированному дилеру

### Топливная всасывающая головка в баке

- Всасывающую головку в топливном баке заменять ежегодно.

Фирма STIHL рекомендует поручить проведение работ по техобслуживанию и ремонту только специализированному торговому агенту фирмы STIHL.

## Указания по техобслуживанию и техническому уходу

Данные относятся к нормальным условиям эксплуатации. В сложных условиях (сильное скопление пыли и т.д.) и более длительной ежедневной работе указанные интервалы следует соответственно сократить.		перед началом работы	по окончании работы или ежедневно	после каждой заправки бака	еженедельно	ежемесячно	раз в год	при неполадке	при повреждении	при необходимости
агрегат в целом	Визуальный контроль (состояние, герметичность)	X		X						
	Почистить		X							
Рукоятка управления	Проверка работоспособности	X		X						
Воздушный фильтр	Заменить							X		
Ручной топливный насос	Проверить	X								
	Ремонт специализированным дилером <sup>1)</sup>								X	
Фильтр в топливном баке	Проверка специализированным дилером <sup>1)</sup>							X		
	Замену фильтра поручить специализированному дилеру <sup>1)</sup>						X			X
Топливный бак	Почистить					X				
Карбюратор	Проверка холостого хода	X		X						
	Дополнительная регулировка холостого хода									X
Свеча зажигания	Регулировка зазора между электродами							X		
	Замена каждые 100 моточасов									
Всасывающее отверстие для охлаждающего воздуха	Визуальный контроль		X							
	Почистить				X					
Клапанный зазор	Проверить, при необходимости после 139 часов работы отрегулировать у специализированного дилера <sup>1)</sup>									X
Камера сгорания	Очищать от закоксованности через 139 часов работы, затем каждые 150 часов силами специализированного дилера <sup>1)</sup>									X

Данные относятся к нормальным условиям эксплуатации. В сложных условиях (сильное скопление пыли и т.д.) и более длительной ежедневной работе указанные интервалы следует соответственно сократить.		перед началом работы	по окончании работы или ежедневно	после каждой заправки бака	еженедельно	ежемесячно	раз в год	при неполадке	при повреждении	при необходимости
Доступные болты и гайки (кроме регулировочных болтов)	Затянуть									X
Антивибрационные элементы	Проверить	X								
	Замена специализированным дилером <sup>1)</sup>							X	X	
Защитная решётка на всасывающей магистрали обдувочного воздуха	Проверить	X		X						
	Почистить									X
Днищевая пластина	Проверить	X		X						
	Почистить									X
Тросик газа	Отрегулировать									X
Наклейка с предупреждением по технике безопасности	Заменить								X	

<sup>1)</sup> Компания STIHL рекомендует специализированного дилера STIHL



## Минимизация износа, а также избежание повреждений

Соблюдение заданных величин, указанных в данной инструкции по эксплуатации, поможет избежать преждевременный износ и повреждение устройства.

Эксплуатация, техническое обслуживание и хранение устройства должны осуществляться так тщательно, как это описано в данной инструкции по эксплуатации.

За все повреждения, которые были вызваны несоблюдением указаний относительно техники безопасности, работы и технического обслуживания, ответственность несёт сам пользователь. Это особенно актуально для таких случаев:

- Внесение изменений в продукте, которые не разрешены фирмой STIHL,
- Применение инструментов либо принадлежностей, которые не допускаются к использованию с данным устройством, не подходят либо имеют низкое качество,
- Пользование устройством не по назначению,
- Устройство было использовано для спортивных мероприятий и соревнований,
- Повреждение вследствие эксплуатации устройства с дефектными комплектующими.

## Работы по техническому обслуживанию

Все работы, перечисленные в разделе "Указания по техническому обслуживанию и уходу" должны проводиться регулярно. В случае если данные работы по техническому обслуживанию не могут быть выполнены самим пользователем, необходимо обратиться к специализированному дилеру.

Фирма STIHL рекомендует поручить проведение работ по техобслуживанию и ремонту только специализированному дилеру фирмы STIHL. Специализированные дилеры фирмы STIHL посещают регулярно курсы по повышению квалификации и в их распоряжении предоставляется техническая информация.

Если данные работы не проводятся либо выполняются не надлежащим образом, то могут возникнуть повреждения, за которые отвечает сам пользователь. К ним относятся, среди прочего:

- Повреждение приводного механизма вследствие несвоевременного или недостаточного обслуживания (например, воздушный и топливный фильтры),

неправильная настройка карбюратора или недостаточная очистка системы охлаждающего воздуха (всасывающие шлицы, ребра цилиндра),

- Коррозия и другие повреждения как следствие неправильного хранения
- Повреждения устройства вследствие применения запасных частей низкого качества

## Быстроизнашивающиеся детали

Некоторые детали мотоустройства, даже при применении их по назначению, подвержены нормальному износу и должны своевременно заменяться, в зависимости от вида и продолжительности их использования. К ним относятся, среди прочего:

- Фильтры (воздушный, топливный)
- Устройство запуска
- Свеча зажигания
- Амортизационные элементы антивибрационной системы

## Важные комплектующие

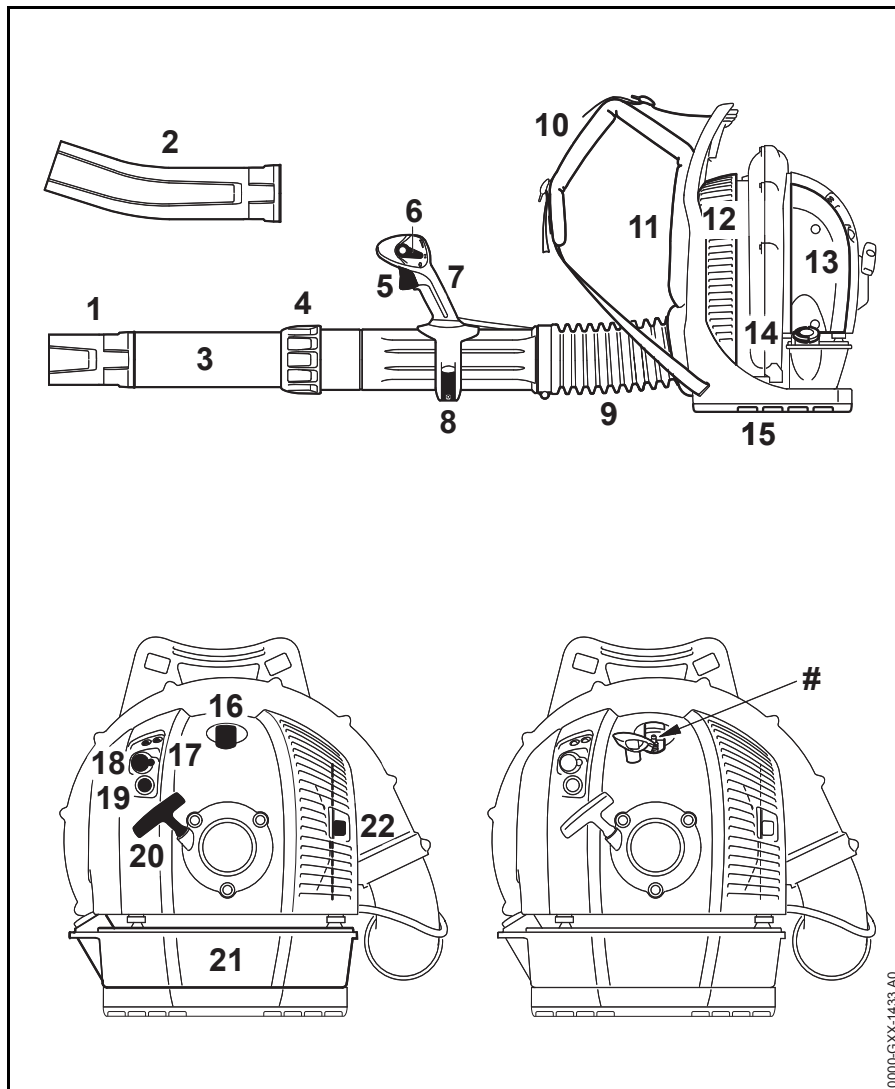

- 1 Насадка прямая<sup>1)</sup>
- 2 Насадка загнутая<sup>1)</sup>
- 3 Нагнетательная трубка
- 4 Накладная гайка
- 5 Рычаг газа
- 6 Переводной рычаг
- 7 Рукоятка управления
- 8 Натяжной рычаг
- 9 Гофрированный шланг
- 10 Подвесной ремень
- 11 Наспинная пластина
- 12 Защитная решётка
- 13 Воздушный фильтр
- 14 Крышка бака
- 15 Днищевая пластина
- 16 Контактный наконечник провода зажигания
- 17 Регулировочные болты карбюратора
- 18 Поворотная кнопка управления воздушной заслонкой
- 19 Ручной топливный насос
- 20 Пусковая рукоятка
- 21 Топливный бак
- 22 Глушитель
- # Номер агрегата

1) в наличии только в зависимости от страны эксплуатации

## Технические данные

### Двигатель

Двигатель STIHL 4-MIX

Рабочий объём:	64,8 см <sup>3</sup>
Внутренний диаметр цилиндра:	50 мм
Ход поршня:	33 мм
Число оборотов двигателя на холостом ходу:	2500 об/мин

### Система зажигания

Магнето с электронным управлением

Свеча зажигания (с защитой от помех):	NGK CMR 6 H, BOSCH USR 4AC
Зазор между электродами:	0,5 мм

### Топливная система

Работающий независимо от положения мембранный карбюратор со встроенным топливным насосом

Объём топливного бака:	1400 см <sup>3</sup> (1,4 л)
------------------------	------------------------------

### Мощность обдувки

Сила обдувки:	35 Н
Скорость воздуха:	74 м/с

Расход воздуха:	1550 м <sup>3</sup> /ч
максимальная скорость воздуха:	88 м/с
Максимальный расход воздуха (без нагнетательного устройства):	1860 м <sup>3</sup> /ч

### Вес

без топлива:	10,8 кг
--------------	---------

### Величина звука и вибрации

Для определения величин звука и вибрации частота оборотов при работе на холостом ходу и номинальная максимальная частота оборотов учитываются в соотношении 1:6.

Более подробную информацию по соблюдению требований директивы об ответственности работодателей за уровень вибрации 2002/44/EG см. по адресу: [www.stihl.com/vib](http://www.stihl.com/vib).

### Уровень звукового давления $L_{peq}$ согласно DIN EN ISO 22868

BR 700:	101 дБ(А)
---------	-----------

### Уровень звуковой мощности $L_{weq}$ согласно DIN EN ISO 22868

BR 700:	109 дБ(А)
---------	-----------

### Величина вибрации $a_{hv,eq}$ согласно DIN EN ISO 22867

### Стандартное конструктивное исполнение

	Рукоятка справа
BR 700:	2,5 м/с <sup>2</sup>

### Модификация с двуручной рукояткой

	Рукоятка слева	Рукоятка справа
BR 700:	2,5 м/с <sup>2</sup>	2,5 м/с <sup>2</sup>

Для уровня звукового давления и уровня звуковой мощности величина K- составляет согласно RL 2006/42/EG = 2,5 дБ(А); для уровня вибраций величина K- составляет согласно RL 2006/42/EG = 2,0 м/с<sup>2</sup>.

### REACH

REACH обозначает постановление ЕС для регистрации, оценки и допуска химикатов.

Информация для выполнения постановления REACH (ЕС) № 1907/2006 см. [www.stihl.com/reach](http://www.stihl.com/reach)

### Установленный срок службы

Полный установленный срок службы составляет до 30 лет.

Установленный срок службы предполагает соответствующие и своевременные обслуживание и уход согласно руководству по эксплуатации.

## Указания по ремонту

Пользователи данного устройства могут осуществлять только те работы по техническому обслуживанию и уходу, которые описаны в данной инструкции по эксплуатации. Остальные виды ремонтных работ могут осуществлять только специализированные дилеры.

Фирма STIHL рекомендует поручить проведение работ по техобслуживанию и ремонту только специализированному дилеру фирмы STIHL. Специализированные дилеры фирмы STIHL посещают регулярно курсы по повышению квалификации и в их распоряжении предоставляется техническая информация.

При ремонте монтировать только те комплектующие, которые допущены компанией STIHL для данного моторизированного устройства либо технически равноценные комплектующие. Применяйте только высококачественные запасные части. Иначе существует опасность возникновения несчастных случаев или повреждения устройства.

Фирма STIHL рекомендует использовать оригинальные запасные части фирмы STIHL.

Оригинальные запасные части фирмы STIHL можно узнать по номеру комплектующей STIHL, по надписи **STIHL** и при необходимости по обозначению комплектующей STIHL  (на маленьких комплектующих может быть только одно обозначение).

## Устранение отходов

При утилизации следует соблюдать специфические для страны нормы по утилизации отходов.

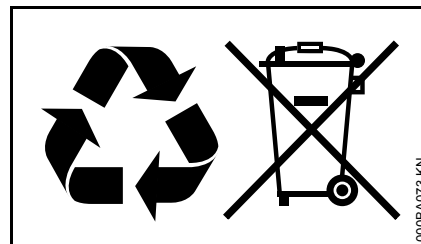

Продукты компании STIHL не являются бытовыми отходами. Продукт STIHL, аккумулятор, принадлежность и упаковка подлежат не загрязняющей окружающей среду повторной переработке.

Актуальную информацию относительно утилизации можно получить у специализированного дилера STIHL.

## Сертификат соответствия ЕС

ANDREAS STIHL AG & Co. KG  
Badstr. 115  
D-71336 Waiblingen

Германия

подтверждает, что

Конструкция: Воздуходувка  
Фабричная марка: STIHL  
Серия: BR 700  
Серийная  
идентификация: 4282  
Рабочий объём: 64,8 см<sup>3</sup>

соответствует действующим  
определениям директив 2006/42/EG,  
2004/108/EG (до 19.04.2016),  
2014/30/EU (с 20.04.2016) и  
2000/14/EG и разработан и  
изготовлен в соответствии с  
действующими на дату производства  
версиями следующих стандартов:

EN ISO 12100, EN 15503, EN 55012,  
EN 61000-6-1

Установление измеренного и  
гарантированного уровня звуковой  
мощности производилось согласно  
директиве 2000/14/EG,  
приложение V, с использованием  
стандарта ISO 11094.

### Измеренный уровень звуковой мощности

BR 700: 107 дБ(А)

### Гарантированный уровень звуковой мощности

BR 700: 109 дБ(А)

Хранение технической документации:

BR 700

ANDREAS STIHL AG & Co. KG  
Produktzulassung

Год выпуска и серийный номер  
указаны на устройстве.

Waiblingen, 10.03.2016

ANDREAS STIHL AG & Co. KG

Ваш



Thomas Elsner

Руководитель отдела Продукт-  
Менеджмент



Информация о сертификатах  
соответствия техническим  
регламентам Таможенного Союза и  
иных документах, подтверждающих  
соответствие продукции требованиям  
Таможенного Союза, доступна в  
интернете на сайте производителя  
[www.stihl.ru/eac](http://www.stihl.ru/eac), а также может быть  
запрошена по номерам телефонов  
бесплатной горячей линии в вашей  
стране, смотрите в разделе "Адреса".

## Адреса

### В Российской Федерации:

ООО «Андреас Штиль Маркетинг»  
ул. Тамбовская 12/В, оф. 52  
БЦ «Информ Футуре»  
192007 Санкт-Петербург, Россия  
Горячая линия: +7 800 4444 180

### В Белоруссии:

Представительство  
ANDREAS STIHL AG & Co. KG  
ул. К. Цеткин, 51-11а  
220004 Минск, Белоруссия  
Горячая линия: +375 17 200 23 76

### В Казахстане:

Представительство  
ANDREAS STIHL AG & Co. KG  
ул. Шагабутдинова, 125А, оф. 2  
050026 Алматы, Казахстан  
Горячая линия: +7 727 225 55 17





0458-459-1821-B

russisch



[www.stihl.com](http://www.stihl.com)



0458-459-1821-B