

STIHL[®]

Безопасная работа с мотокосой и кусторезом

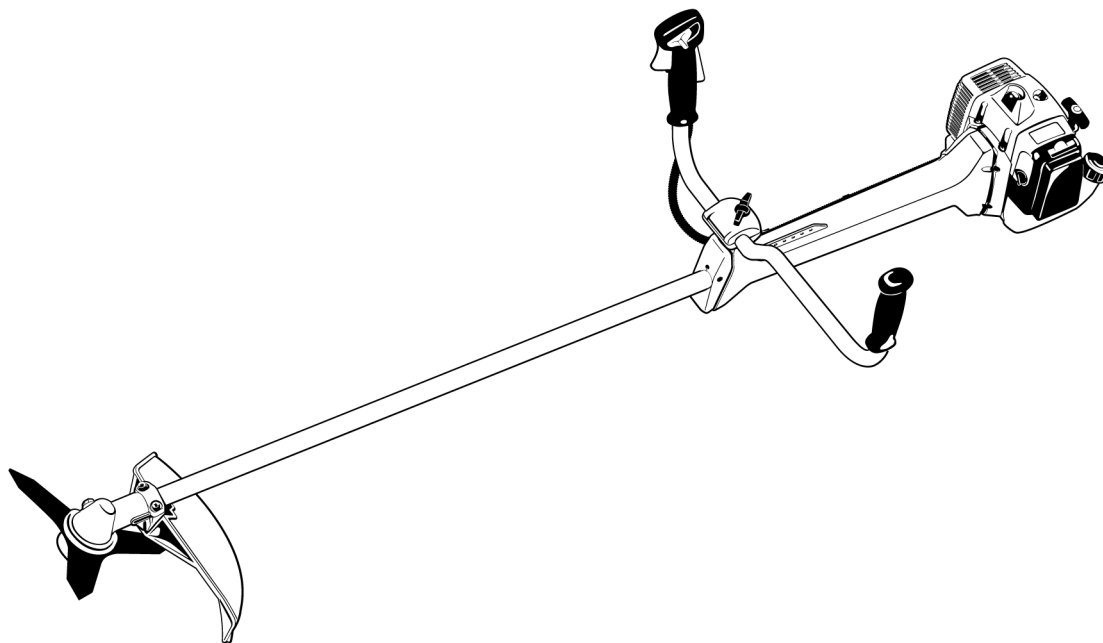

Содержание

Указания по технике безопасности и технике работы	2
Указания по техобслуживанию и техническому уходу	13
Важные комплектующие	15

Брошюра содержит указания относительно безопасности и техники работы, которые описаны в инструкциях по эксплуатации для мотокосы и кусторезов STIHL.

Раздел "Важные комплектующие" показывает пример с мотокосой FS 130. Другие мотокосы и кусторезы могут иметь другие элементы системы управления.

В данной брошюре появляются ссылки на разделы в соответствующих инструкциях по эксплуатации устройства.

Поэтому следует также всегда учитывать инструкцию по эксплуатации для той или иной мотокосы либо кустореза.

Особенное большое значение имеют допустимые комбинации режущего инструмента, защиты, ручки и пояса для ношения. Допускаются только комбинации, которые допущены в соответствующей инструкции по эксплуатации устройства.

Если у Вас после прочтения данной брошюры ещё останутся вопросы, обратитесь к специализированному дилеру STIHL.

STIHL®

Указания по технике безопасности и технике работы



При работе с данным мотоустройством необходимо принимать специальные меры предосторожности, т.к. работа производится с очень высокой частотой вращения режущего инструмента



Перед первым вводом в эксплуатацию прочитайте внимательно инструкцию по эксплуатации и сохраните надежно для последующего пользования. Несоблюдение инструкции по эксплуатации может оказаться опасным для жизни.

Соблюдайте действующие в данной стране правила безопасности (например, профессиональных обществ, социальных касс, органов по охране труда и других учреждений).

Каждый работающий с устройством впервые: должен быть проинструктирован торговым агентом или другим специалистом, как следует правильно обращаться с устройством – или пройти специальный курс обучения.

Несовершеннолетние лица к работе с устройством не допускаются, – за исключением лиц старше 16 лет, проходящих обучение под надзором.

Вблизи работы устройства не должны находиться дети, звери и посторонние лица (зрители).

При не пользовании мотоустройством следует отставить в сторону так, чтобы оно никому не мешало. Мотоустройство предохраните от неправомерного пользования.

Пользователь устройством отвечает за несчастные случаи или опасности, угрожающие другим лицам или их имуществу.

Мотоустройство разрешается передавать или давать во временное пользование (напрокат) только тем лицам, которые хорошо знакомы с данной моделью и обучены обращению с нею.

Применение мотоустройств с сильным шумом может быть временно ограничено как национальными, так и местными предписаниями.

Работающие с мотоустройством должны быть отдохнувшие, здоровые лица и в хорошем физическом состоянии.

Тот кто по состоянию здоровья не смеет напрягаться, должен обратиться к врачу, может ли он работать с этим мотоустройством.

Только для лиц с имплантированным водителем ритма сердца: Система зажигания этого устройства генерирует очень незначительное электромагнитное поле. Влияние

электромагнитного поля на отдельные типы водителей ритма сердца не удается исключить полностью. Во избежание риска для здоровья фирма STIHL рекомендует обратиться за советом к лечащему врачу и изготовителю водителя ритма сердца.

Работа с устройством после употребления алкоголя, лекарств, снижающих способность реагирования, или наркотиков не разрешается.

Мотоустройство. – в зависимости от используемого режущего инструмента, – должно применяться только для кошения травы, а так же для резания буйной растительности, кустарников, мелкой заросли, кустов, небольших деревьев и тому подобного.

Применение устройства для других целей не допускается, так как это может привести к несчастным случаям или повреждению устройства. Не вносите какие-либо изменения в конструкцию устройства, – также и это может привести к несчастным случаям или повреждению устройства.

Монтируйте только режущий инструмент и принадлежности, допущенные фирмой STIHL для этого устройства или аналогичные по своим технологическим свойствам. При возникновении вопросов обратитесь к специализированному торговому агенту. Применяйте только высококачественные инструменты или принадлежности. В противном

случае существует опасность несчастных случаев либо повреждения мотоустройства.

Фирма STIHL рекомендует использовать оригинальные инструменты и принадлежности марки STIHL. Они оптимально согласованы по своим свойствам с продуктом и соответствуют требованиям пользователя.

Не вносите какие-либо изменения в конструкцию устройства, – это может отрицательно сказаться на безопасности. Фирма STIHL снимает с себя ответственность за ущерб, нанесенный лицам и имуществу, вследствие применения не допущенного фирмой STIHL навесного оборудования.

Не применяйте высоконапорный очиститель для очистки устройства. Сильная струя воды может повредить детали устройства.

Защитное приспособление мотоустройства не может защитить пользователя от всех предметов (камни, стекло, проволока и т.д.), отбрасываемых режущим инструментом. Эти предметы могут где-либо отскочить рикошетом и попасть в пользователя.

Одежда и оснащение

Носите предписанные одежду и оснащение.



Одежда должна быть целесообразной и не должна мешать при работе. Плотная прилегающая одежда – комбинезон, а не рабочий халат.

Не носите одежду, которая могла бы зацепиться в древесине, кустарнике или подвижных деталях устройства. А также шарф, галстук и какие-либо украшения. Длинные волосы свяжите и предохраните (головной платок, шапка, каска и т.п.).



Носите защитные сапоги с шероховатой, не скользкой подошвой и носками со стальной накладкой.

Только при работе с косильными головками разрешается ношение прочной обуви с ребристой, нескользящей подошвой.



Носите защитную каску при прорезивании, в высоких густых зарослях и в случае опасности травмы падающими предметами. Носите защитную маску и обязательно защитные очки. – Опасность травмы завихренными или отбрасываемыми в сторону предметами.

Защитная маска не является достаточной защитой для глаз.

Носите "личные" средства защиты от шума, как например, защитные слуховые капсулы.



Носите прочные перчатки.

Фирма STIHL предлагает обширную программу личного защитного оснащения.

Транспортировка мотоустройства

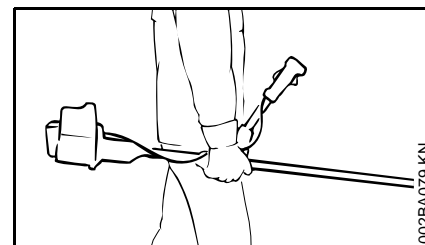
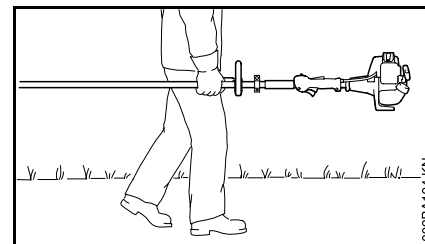

Остановите обязательно двигатель. Мотоустройство носите подвешенным на подвесном ремне или сбалансированным за хвостовик. Металлический режущий инструмент защитите от прикосновения, – применяйте защитное устройство при транспортировке.

На транспортных средствах: мотоустройство предохраните от опрокидывания, повреждения и проливания топлива.

Заправка топливом



Бензин чрезвычайно легко воспламеняется

– Держитесь на безопасном расстоянии от открытого огня. – Не курите.

Перед заправкой топливом выключите мотор.

Не заправляйте топливом, пока двигатель не охладится полностью. – Топливо может перелиться. – **Опасность пожара!**

Запорное устройство топливного бака открывайте осторожно, с тем чтобы избыточное давление понижалось медленно и топливо не могло выбрызгиваться!

Заправку топливом производите только на хорошо проветриваемых местах. Если топливо было пролито, мотоустройство немедленно очистите, – следите за тем, чтобы топливо не попало на одежду, в противном случае немедленно смените одежду.

Мотопустройства могут серийно поставляться с запорными устройствами топливного бака различного типа.



После заправки затяните, по возможности, до отказа запорное устройство топливного бака.



Вставьте правильно запорное устройство с откидной створкой (штыковой затвор), поверните до упора и захлопните скобу.

Благодаря этому снижается опасность отвинчивания пробки из-за вибрации двигателя и, в результате этого, опасность вытекания топлива.

Обратите внимание на негерметичность. – В случае перелива топлива двигатель не запускайте – **Опасность для жизни вследствие ожогов!**

Перед пуском

Проверьте безупречность рабочего состояния устройства, – обратите внимание на соответствующую главу в инструкции по эксплуатации:

- Комбинация режущего инструмента, защитного приспособления, рукоятки и подвесного ремня должна быть допущена к эксплуатации и все детали должны быть безупречно смонтированы.
- Комбинированный движок / Выключатель останова должен легко устанавливаться в позицию останова **STOP** или **0**.
- Рычаг управления подачей и фиксатор рычага (если имеется) должны легко передвигаться, – рычаг управления подачей топлива должен самостоятельно отпружиниваться назад в позицию холостого хода.
- Контролируйте плотность посадки штекера запального провода, – при неплотно сидящем штекере возможно искрообразование, искры могут воспламенить топливовоздушную смесь – **Опасность пожара!**
- Контролируйте режущий инструмент или навесные компоненты: правильный монтаж, плотная посадка и безупречное состояние.
- Контролируйте защитные устройства (например, защитное приспособление для режущего инструмента, рабочей тарелки) на повреждения или износ. Дефектные детали замените. Не работайте с дефектным рабочим инструментом или изношенной рабочей тарелкой (если нельзя больше распознать надпись и стрелку).
- Не вносите какие-либо изменения в устройства управления или предохранительные устройства.
- Ручки должны быть чистыми и сухими, очищенными от масла и грязи, – для надежного ведения мотоустройства.
- Отрегулируйте рукоятку и подвесной ремень в соответствии с ростом. Придерживайтесь глав "Установка пояса для ношения" – "Балансировка мотоустройства"

Мотоустройство должно эксплуатироваться только в надежном эксплуатационном состоянии. – **Опасность несчастного случая!**

Для наложения подвесного ремня в случае опасности: потренируйтесь в быстрой установке устройства на землю. При тренировке устройство не бросайте на землю, чтобы избежать повреждений.

Пуск двигателя

Производите на расстоянии не менее 3 метров от места заправки топливом, – не в закрытом помещении.

Только на ровном грунте, займите надежное и устойчивое положение, удерживайте прочно мотоустройство, – режущий инструмент не должен соприкасаться с какими-либо предметами или землей, так как при пуске режущий инструмент может вращаться.

Мотоустройство обслуживается только одним лицом, – нахождение посторонних лиц в зоне радиусом до 15 метров запрещается, – также во время пуска. – **Опасность травмы** отбрасываемыми предметами!



Избегайте прикосновения к режущему инструменту – **Опасность травмы!**



Двигатель не запускайте от руки, – пуск производите, как описано в инструкции по эксплуатации. Режущий инструмент после отпущения рычага газа продолжают двигаться еще некоторое время – **движении по инерции!**

Проверьте безупречность работы двигателя на холостом ходу: Режущий инструмент при холостом ходе, – при опущенном рычаге управления подачей топлива, – должен остановиться

Легковоспламеняющиеся материалы (например, щепки, кору, сухую таву, топливо) держите вдали от горячего потока отработавших газов и от поверхности горячего глушителя – **Опасность пожара!**

Держание и ведение устройства

Мотоустройство всегда удерживайте надежно обеими руками за рукоятки.

Займите всегда надежное и устойчивое положение.

Исполнение с рукояткой с двумя ручками

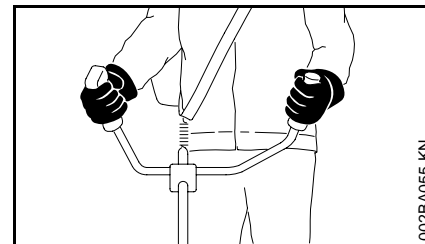

Правая рука находится на рукоятке управления, левая рука – на ручке трубчатой рукоятки.

Исполнение с круговой рукояткой

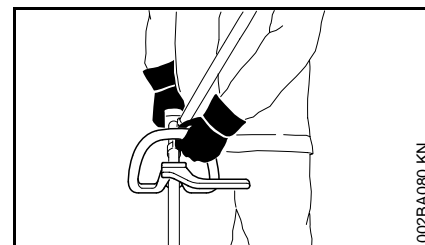

При исполнении с круговой рукояткой и круговой рукояткой с хомутиком (ограничитель величины шага) левая рука находится на круговой рукоятке, правая – на рукоятке управления.

Во время работы

При угрожающей опасности и/или в аварийном случае немедленно остановите двигатель. – Комбинированный движок / Выключатель остановы установите в положение **0** и/или **STOP**..

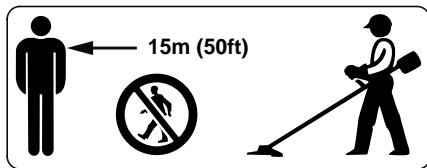

В зоне радиусом до 15 метров не должны находиться какие-либо посторонние лица – **опасность травмы** отбрасываемыми предметами! Это расстояние должно соблюдаться также по отношению к предметам (транспортные средства, оконные стекла). – **Опасность нанесения ущерба!**

Обратите внимание на безупречное вращение двигателя на холостом ходу, – с тем чтобы режущий инструмент после отпущения рычага управления подачей топлива больше не вращался.

Контролируйте регулярно настройку холостого хода и соответственно подрегулируйте. Если режущий инструмент продолжает вращаться на холостом ходу, то мотоустройство отдайте в ремонт специализированному торговому агенту.

Осторожно при гололедице, на мокрых местах, на снегу, на льду, на склонах гор, на неровной местности, – **можно подскользнуться!**

Обратите внимание на препятствия: пни, корни. – **Можно споткнуться!**

Займите всегда надежное и устойчивое положение.

Работайте только стоя на земле, никогда на неустойчивом основании, никогда на приставной лестнице или на подъемной рабочей платформе.

При пользовании защитными слуховыми капсюлями необходимо быть особенно внимательным и осмотрительным, – так как восприятие предупреждающих опасность звуков (крики, сигнальные тона и т.д.) ограничено.

Соблюдайте своевременные перерывы в работе, для предотвращения усталости и изнурения. – **Опасность несчастного случая!**

Работайте спокойно и обдуманно, – только при хорошей освещенности и видимости. Работайте осмотрительно, не подвергайте опасности другие лица.



При работе мотоустройства выделяются ядовитые отработавшие газы, как только двигатель запустится. Эти газы могут быть без запаха и невидимыми, а также содержать углеводороды и бензол. Никогда не работайте с мотоустройством в закрытых или плохо проветриваемых помещениях – также при использовании мотоустройства с катализатором.

При работе в канавах, впадинах или в стесненных условиях необходимо непременно обеспечить достаточный воздухообмен. – **Опасность для жизни вследствие отравления!**

При возникновении тошноты, головной боли, нарушения зрения (например, уменьшение поля зрения), нарушения слуха, головокружения, понижения способности концентрировать внимание, прекратите немедленно работу – эти симптомы могут быть вызваны, среди прочего, повышенной концентрацией отработавших газов – **опасность несчастного случая!**

Работайте с мотоустройством, по возможности, бесшумно и с небольшим выделением отработавших газов. – Двигатель не оставляйте работать без необходимости, топливо подавайте только при работе.

Не курите при использовании мотоустройства и вблизи работающего мотоустройства. – **Опасность пожара!** Из топливной системы могут улетучиваться горючие бензиновые пары.

Образующиеся при работе пыль, испарения и дым могут нанести серьезный вред здоровью. При сильном образовании пыли или дыма носите респиратор.

В случае если мотоустройство подверглось нагрузке не по назначению (например, воздействие силы в результате удара или падения), то перед дальнейшей работой обязательно проверьте

эксплуатационное состояние мотоустройства, – см. также "Перед началом работы".

В особенности контролируйте герметичность топливной системы и функционирование приспособлений защиты. Ни в коем случае не пользуйтесь больше дефектным мотоустройством. В сомнительном случае обратитесь к торговому агенту-специалисту.

Не работайте в режиме настройки топливной смеси для пуска. – При нахождении рычага управления подачей топлива в этом положении частота вращения двигателя не поддается регулированию.



Никогда не работайте без соответствующих защитных приспособлений мотоустройства и режущего инструмента – **опасность травмы** отбрасываемыми предметами!



Осмотрите местность: твердые предметы – камни, металлические детали и т.п. могут отбрасываться с силой в сторону – **Опасность травмы!** – и могут повредить режущий инструмент, а также предметы (например, паркующие машины, окна). – (Материальный ущерб).

Соблюдайте особую осторожность при работе на труднообозреваемых, густо заросших местностях.

При косьбе в высоком кустарнике, под кустами и около живой изгороди: рабочая высота режущего инструмента должна быть не менее 15 см – не травмируйте животных.

Перед покиданием мотоустройства: остановите обязательно двигатель.

Режущий инструмент контролируйте регулярно через короткие промежутки времени и немедленно при заметном изменении немедленно:

- остановите двигатель, удерживайте прочно мотоустройство, режущий инструмент оставьте остановиться;
- контролируйте состояние и прочность посадки, обратите внимание на трещины,
- обратите внимание на состояние заточки.
- дефектный или затупившийся режущий инструмент немедленно замените.

Приемную часть режущего инструмента очишайте регулярно от травы и веток, – удалите засорения в зоне режущего инструмента или защитного приспособления.

Перед заменой режущего инструмента остановите мотор – **опасность травмы!**

Поврежденный или надтреснутый режущий инструмент больше не используйте и не ремонтируйте, – например, сваркой или правкой, – изменение формы (дисбаланс).

Отделившиеся частицы или осколки могут с большой скоростью попасть в рабочего или посторонние лица, – **тяжелые травмы!**

Применение косильных головок

Защитное приспособление режущего инструмента дополните соответствующими навесными компонентами, приведенными в инструкции по эксплуатации.

Используйте только защиту с монтированным надлежащим образом ножом, с тем чтобы косильные жгуты обрезались на допустимую длину.

При подрегулировании косильной струны при ручной регулировке косильных головок остановите обязательно двигатель. – **Опасность травмы!**

Недозволенное пользование мотоустройством со слишком длинными косильными струнами понижает рабочую частоту вращения двигателя. Это имеет следствием перегрев из-за длительного проскальзывания муфты и повреждение важных функциональных деталей (например, муфты, пластмассовых деталей корпуса), – например, в результате совместного вращения режущего инструмента на холостом ходу. – **Опасность травмы!**

Применение металлического режущего инструмента

Фирма STIHL рекомендует применение оригинального металлического режущего инструмента фирмы STIHL. Эти запчасти оптимально согласованы по своим свойствам с устройством и соответствуют требованиям пользователя.

Металлический режущий инструмент вращается очень быстро. При этом возникают усилия, воздействующие как на устройство и режущий инструмент, так и на отрезаемый материал.

Металлический режущий инструмент должен регулярно затачиваться согласно инструкции по заточке.

Неравномерно заточенный режущий инструмент вызывает дисбаланс, который может чрезвычайно нагружать устройство. – **Опасность поломки!**

Тупые или неправильно заточенные лезвия могут вызвать повышенную нагрузку на металлический режущий инструмент. – **Опасность травмы** надтреснутыми или сломанными деталями.

Металлический режущий инструмент после каждого соприкосновения с твердыми предметами (например, камнями, обломками скал, металлическими деталями) контролируйте (например, на трещины и деформирование). Заусенцы и другие видимые скопления материала необходимо удалить (лучше всего напильником),

т.к. в дальнейшем во время работы они могут в любой момент освободиться и быть отброшены в сторону – **опасность травмы!**

Для снижения названных опасностей, возникающих при эксплуатации металлического режущего инструмента, диаметр применяемого металлического режущего инструмента ни в коем случае не должен быть очень большим. Инструмент должен изготавливаться из достаточно качественного материала и иметь надлежащую геометрию (форму, толщину).

Металлический режущий инструмент, изготовленный другими, а не фирмой STIHL, производителями, не должен быть тяжелее, толще и другой формы, а также диаметром не больше, чем наибольший диаметр металлического режущего инструмента для данного мотопустройства, допущенный фирмой STIHL – **опасность травмы!**

Вибрации

Длительное пользование мотопустройством может привести к вызванному вибрацией нарушениям кровообращения рук (синдром "белых пальцев").

Общепринятая продолжительность пользования устройством не может быть установлена, так как это зависит от многих факторов.

Длительность пользования устройством увеличивается благодаря следующим мерам:

- защита рук (теплые перчатки);
- перерывы в работе.

Длительность пользования сокращается вследствие:

- личного предрасположения рабочего к плохому кровообращению (признаки: часто холодные пальцы, зудение пальцев);
- низких наружных температур;
- больших усилий при захвате мотопустройства (крепкий захват мешает кровообращению).

При регулярном, длительном пользовании мотопустройством и при повторном появлении соответствующих симптомов (например, зудение пальцев) рекомендуется проводить регулярное медицинское обследование.

Техническое обслуживание и ремонт

Производите регулярно техническое обслуживание мотопустройства. Производите только те работы по техобслуживанию и ремонту, которые описаны в данной инструкции по эксплуатации. Выполнение всех других работ поручите торговому агенту-специалисту.

Фирма STIHL рекомендует поручить проведение работ по техобслуживанию и ремонту только торговому агенту-специалисту фирмы STIHL. Торговые агенты-специалисты фирмы STIHL посещают регулярно курсы по повышению

квалификации и в их распоряжении предоставляется техническая информация.

Применяйте только высококачественные запасные части. Иначе существует опасность возникновения несчастных случаев или повреждения устройства. При возникновении вопросов обратитесь к торговому агенту-специалисту.

Фирма STIHL рекомендует применение оригинальных запасных частей фирмы STIHL. Эти запчасти оптимально согласованы по своим свойствам с устройством и соответствуют требованиям пользователя.

При ремонте, техобслуживании и очистке **выключите обязательно двигатель**. – **Опасность травмы!** – Исключение: Настройка карбюратора и холостого хода.

Двигатель при вытянутом штекере свечи зажигания и вывеченной свече зажигания запускайте с помощью пускового устройства только в том случае, если комбинированный движок / выключатель останова установлен на **STOP** и/или **0** – **опасность пожара** вследствие возникновения искр зажигания вне цилиндра.

Никогда не производите техобслуживание и не храните мотоустройство вблизи открытого огня. – **Опасность пожара** из-за топлива!

Проверяйте регулярно герметичность запорного устройства топливного бака.

Применяйте только безупречные, допущенный фирмой STIHL свечи зажигания, – см. "Технические данные".

Проверьте запальный кабель (безупречная изоляция, прочное присоединение).

Контролируйте безупречное состояние глушителя.

Не работайте с дефектным глушителем или без глушителя. – **Опасность пожара! – Повреждение слуха!**

Не дотрагивайтесь до горячего глушителя. – **Опасность ожога!**

Состояние antivибрационных элементов оказывает влияние на поведение устройства при вибрации. – Контролируйте регулярно antivибрационные элементы.

Символы на защитных приспособлениях

Стрелка на защитном приспособлении для режущих инструментов указывает направление вращения режущего инструмента.

Некоторые из следующих символов находятся на внешней стороне защиты и указывают на допустимую комбинацию режущего инструмента / защиты.



Защита может использоваться вместе с косильными головками.



Защита может использоваться вместе с режущими дисками для травы.



Защита не может использоваться вместе с косильными головками.



Защита не может использоваться вместе с ножами для жердняка, измельчающими ножами и пильными дисками.



Защита не может использоваться вместе с ножами для жердняка, измельчающими ножами, режущими дисками для травы и пильными дисками.



Защита может использоваться вместе с косильными головками – не использовать ножи для жердняка, измельчающие ножи и пильные диски.



Защита может использоваться вместе с косильными головками – не использовать металлические режущие инструменты.

Пояс для ношения

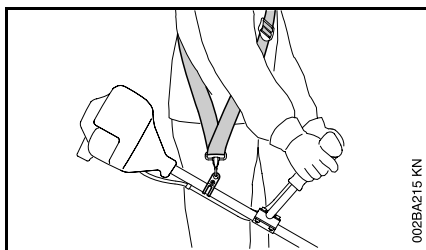

- Использование пояса для ношения – согласно допущенным комбинациям режущего инструмента, защиты, ручки и пояса для ношения, указанным в соответствующей инструкции по эксплуатации устройства
- Мотоустройство с работающим мотором повесьте на пояс для ношения

Действует внутри стран Европейского Союза (ЕС):

Косильные диски для травы, ножи для жердняка и измельчающие ножи должны использоваться вместе с поясом для ношения (пояс для ношения на одном либо двух плечах).

Пильные диски должны применяться с поясом для ношения на двух плечах с быстросъемным приспособлением.

Косильная головка с косильными струнами

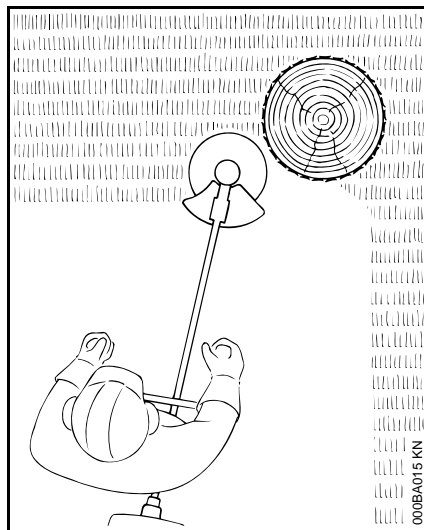

Для чистого косения вокруг столбов изгороди, деревьев и т.п. – незначительное повреждение коры дерева.

⚠ Никогда не заменяйте косильные струны стальной проволокой. – **Опасность травм!**

Косильная головка с ножами из пластика – STIHL PolyCut

Для косьбы открытых краев луга (без колеев, заборов, деревьев и подобных препятствий).

Обратите внимание на нанесенные маркировки допустимого износа!

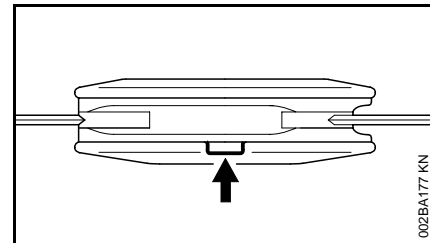

Если на косильной головке PolyCut одна из маркировок нарушена в направлении вниз (стрелка): косильную головку больше не применяйте и замените новой! **Опасность травмы** разбрасываемым обломками поломанного инструмента!

Обязательно соблюдайте указания по техобслуживанию косильной головки PolyCut!

Опасность отдачи при применении металлического режущего инструмента

При применении металлического режущего инструмента (режущее полотно для травы, нож для молодняка, нож измельчителя, пильное полотно) существует опасность отдачи, если инструмент натолкнется на твердые препятствия (ствол дерева, ветка, пень, камень)

или тому подобное). Устройство ускоряется, при этом, в обратном направлении – против направления вращения инструмента.

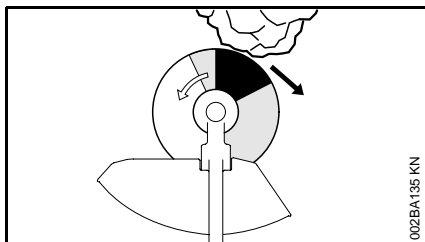

Повышенная опасность отдачи существует, если инструмент натолкнется на препятствия в черном секторе.

Режущее полотно для травы

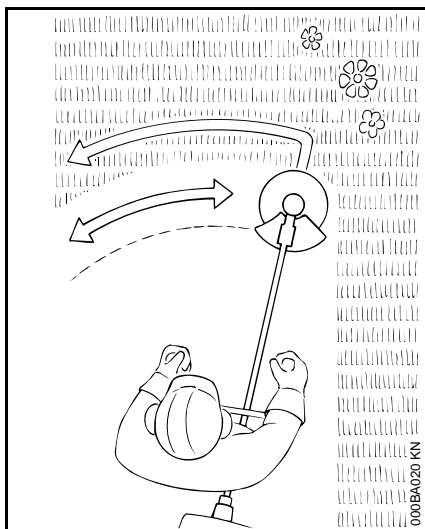

Только для трав и сорняков. – Устройство ведите подобно косе.

! Злоупотребление может привести к повреждению режущего полотна для травы. – **Опасность травмы** отбрасываемыми предметами!

Режущее полотно для травы при заметном затуплении затачивайте согласно инструкции.

Нож для густого молодняка

Для свалывшейся травы, дикорастущей поросли и густого кустарника, – для прореживания древостоя с максимальным диаметром ствола 2 см. – Не разрезайте более толстые деревья. – **Опасность несчастного случая!**

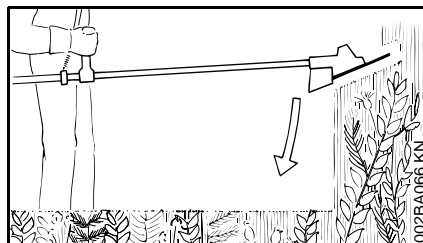

Нож для жердняка "погружайте" в дикорастущую поросль и густой кустарник – срезанный материал измельчите – при этом, режущий инструмент не держите выше бедра.

При этой технике работы необходимо быть чрезвычайно осмотрительным. Чем больше расстояние от земли до режущего инструмента, тем выше опасность отбрасывания частиц в сторону. – **Опасность травмы!**

При кошении травы и прореживании молодого древостоя устройство ведите подобно косе вплотную над землей.

Внимание! При злоупотреблении можно повредить нож для молодняка. – **Опасность травмы** отбрасываемым предметами!

Для снижения опасности несчастного случая необходимо обязательно соблюдать следующее:

- Избегайте контакта с камнями, металлическими предметами или подобным.
- Не режьте древостой или кустарник диаметром более 2 см. – Применяйте пильное полотно.
- Нож для молодняка контролируйте регулярно на повреждения. – Дефектный нож для молодняка больше не применяйте.
- Нож для жердняка затачивайте регулярно (при заметном затуплении) согласно инструкции – если требуется – сбалансируйте (компания STIHL рекомендует специализированного дилера STIHL)

Нож-измельчитель

для прореживания и измельчения жесткой, свалывшейся травы и мелкой заросли.

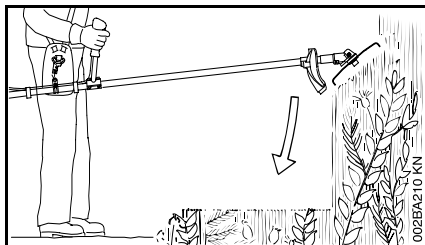

Измельчающий нож “погружайте” в частый кустарник и мелкую заросль, – разрезаемый материал измельчается, – при этом, режущий инструмент не держите выше бедра.

При этой технике работы необходимо быть чрезвычайно осмотрительным. Чем больше расстояние от земли до режущего инструмента, тем выше опасность отбрасывания частиц в сторону. – **Опасность травмы!**

Внимание! Злоупотребление может привести к повреждению измельчающего ножа, – **опасность травмы** отбрасываемыми деталями!

Для снижения опасности несчастного случая необходимо обязательно соблюдать следующее:

- Избегайте контакта с камнями, металлическими предметами или подобным.
- не режьте деревья или кустарник диаметром более 2 см;

- нож-измельчитель контролируйте регулярно на повреждения, – дефектный нож-измельчитель больше не применяйте;
- нож-измельчитель при заметном затуплении затачивайте согласно инструкции и, – если требуется, – произведите балансировку (специализированным торговым агентом).

Пильное полотно

Для резания кустов и деревьев:

с диаметром ствола до 4 см в сочетании с моторными косами;

с диаметром ствола до 7 см в сочетании с устройствами свободного резания.

Наилучшая производительность резания достигается при полной подаче топлива (“полном газе”) и равномерном давлении при подаче.

Пильные полотна применяйте только с упором, соответствующим диаметру режущего инструмента.



Избегайте контакта пильного полотна с камнями и землей, – опасность возникновения трещин. Производите своевременную заточку согласно инструкции. – Затупившиеся зубья могут вызвать образование трещин и поломку пильного полотна – **Опасность несчастного случая!**

При рубке леса соблюдайте безопасное расстояние до следующего рабочего места, как минимум две длины дерева.

Опасность отдачи

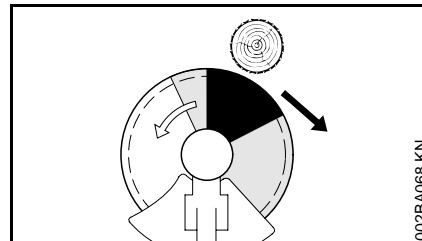

Повышенная опасность отдачи в черном секторе: в этой зоне никогда не подводите инструмент и не производите резание.

В сером секторе существует также опасность отдачи: в этой зоне работа должна производиться опытным персоналом, обученным методам специальной техники работы.

В белом секторе возможна легкая работа со слабой отдачей. Инструмент подводите всегда в этой зоне.

Указания по техобслуживанию и техническому уходу

Данные относятся к нормальным условиям эксплуатации. При затрудненных условиях (сильное скопление пыли и т.п.) и более длительной ежедневной работе указанные интервалы следует соответственно сократить.		перед началом работы	по окончании работы и/или ежедневно	после каждой заправки топливом	ежедневно	ежемесячно	раз в год	при неисправности	при повреждении	при необходимости
Комплектное устройство	Визуальный контроль (состояние, герметичность)	X		X						
	Очистка		X							
Рукоятка управления	Функциональное испытание	X		X						
Воздушный фильтр	Очистка							X		X
	Замена								X	
Всасывающая головка в топливном баке	Контроль							X		
	Замена						X		X	X
Топливный бак	Очистка					X		X		X
Карбюратор	Проверка режима холостого хода, режущий инструмент не должен вращаться	X		X						
	Поднастройка холостого хода									X
Свеча зажигания	Регулирование зазора между электродами							X		
	Заменяйте каждые 100 часов работы									
Отверстие для всасывания охлаждающего воздуха	Визуальный контроль		X							
	Очистка									X
Защита от искры ¹⁾ в глушителе	Проверка ²⁾							X		X
	Почистить либо заменить ²⁾								X	
Доступные винты и гайки (кроме регулировочных винтов)	Подтягивание									X
Антивибрационные элементы	Контроль	X						X		X
	Замена ²⁾								X	

Данные относятся к нормальным условиям эксплуатации. При затрудненных условиях (сильное скопление пыли и т.п.) и более длительной ежедневной работе указанные интервалы следует соответственно сократить.		перед началом работы	по окончании работы и/или ежедневно	после каждой заправки топливом	ежедневно	ежемесячно	раз в год	при неисправности	при повреждении	при необходимости
Режущий инструмент	Визуальный контроль	X		X						
	Замена								X	
	Контроль прочности посадки	X		X						
Металлический режущий инструмент	Заточка	X								X
Система смазка передачи	Контроль				X			X		X
	Дополнение									X
Предупреждающие наклейки	Замена								X	

1) поставляется в зависимости от страны назначения

2) Обратиться к специализированному дилеру, компания STIHL рекомендует специализированных дилеров STIHL

Важные комплектующие

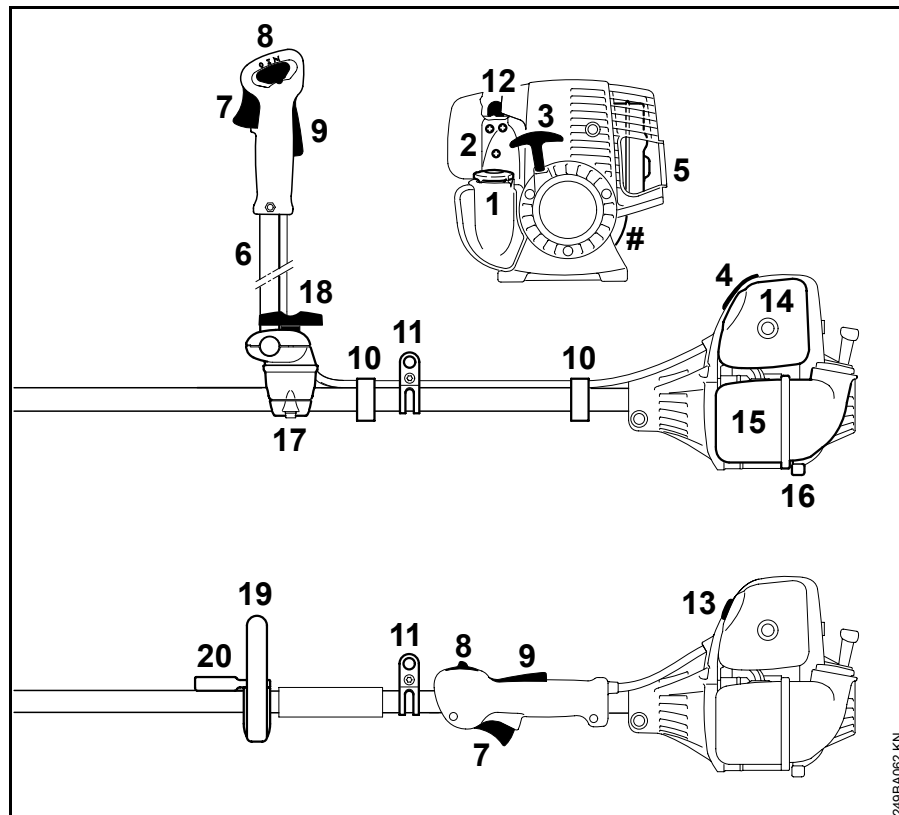

- 1 Замок бака
 - 2 Регулировочные болты карбюратора
 - 3 Ручка запуска
 - 4 Штекер свечи зажигания
 - 5 Глушитель (в зависимости от страны с искрозащитной решёткой)
 - 6 Ручка для захвата двумя руками
 - 7 Рычаг газа
 - 8 Комбинированная задвижка
 - 9 Стопор рычага газа
 - 10 Держатель троса управления дроссельной заслонкой
 - 11 Несущая петля
 - 12 Топливный насос
 - 13 Поворотная кнопка клапана запуска
 - 14 Крышка воздушного фильтра
 - 15 Топливный бак
 - 16 Опора устройства
 - 17 Опора рукоятки
 - 18 Винт с закруткой
 - 19 Круглая ручка
 - 20 Хомутик (ограничитель шага, в наличии в зависимости от страны)
- # Заводской номер

249BA062 KN

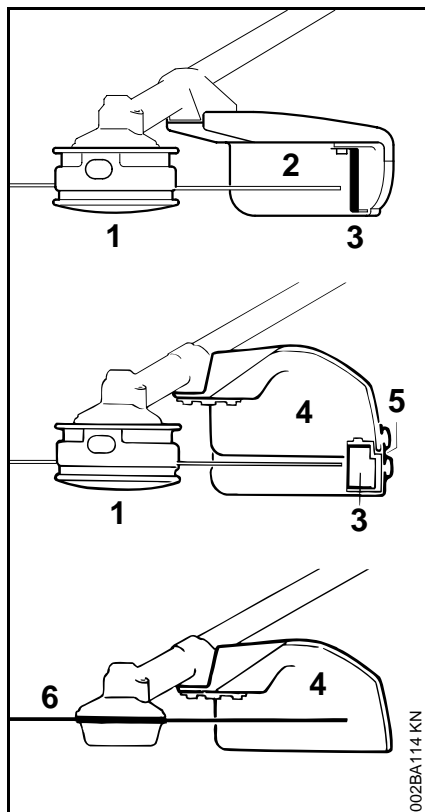

- 1 Косильная головка
- 2 Защитное приспособление (только для косильных головок)
- 3 Нож
- 4 Защитное приспособление (для любого косильного инструмента)
- 5 Фартук
- 6 Металлический режущий инструмент

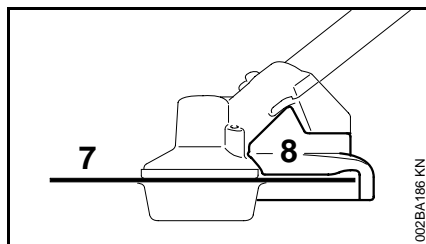

- 7 Пильное полотно
- 8 Упор (только для пильного полотна)

002BA186 KN

002BA114 KN

0457-187-1821

russisch



www.stihl.com