

№	Артикул	Наименование	К-во	№	Артикул	Наименование	К-во
1	HP6160-34	Насос высокого давления комплект шестерня 49 Z	1	10	HP6160-68	Сальник поршня 12x20x5,7	3
2	HP6160-54	Корпус насоса сторона клапанов комплект	1	11	HP6160-30	Патрубок выходной	1
3	HP2130-41	Подшипник упорный косой шайбы 51205	1	12	HP6160-58	Клапан перепускной	1
4	HP6160-66	Шайба косая	1	13	HP6160-57	Клапан впускной комплект	3
5	HP6160-62	Кольцо уплотнительное 63,4x2,5	1	14	HP6160-64	Клапан выпускной комплект	3
6	HP6160-59	Корпус насоса сторона поршней комплект	1	15	HP6160-70	Патрубок входной	1
7	HP6160-61	Поршень комплект	3	16	HP6140-67	Клапан выключателя клапанного блока комплект	1
8	HP6140-71	Манжета высокого давления 12x20x5,2	3	17	HP6140-61	Выключатель клапанного блока комплект	1
9	HP6160-63	Корпус манжеты поршня	3	18			

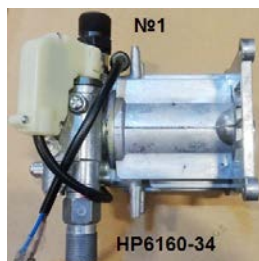

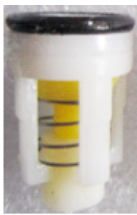

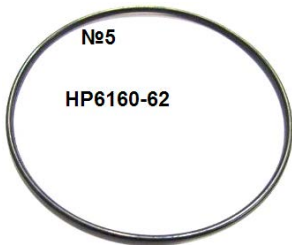
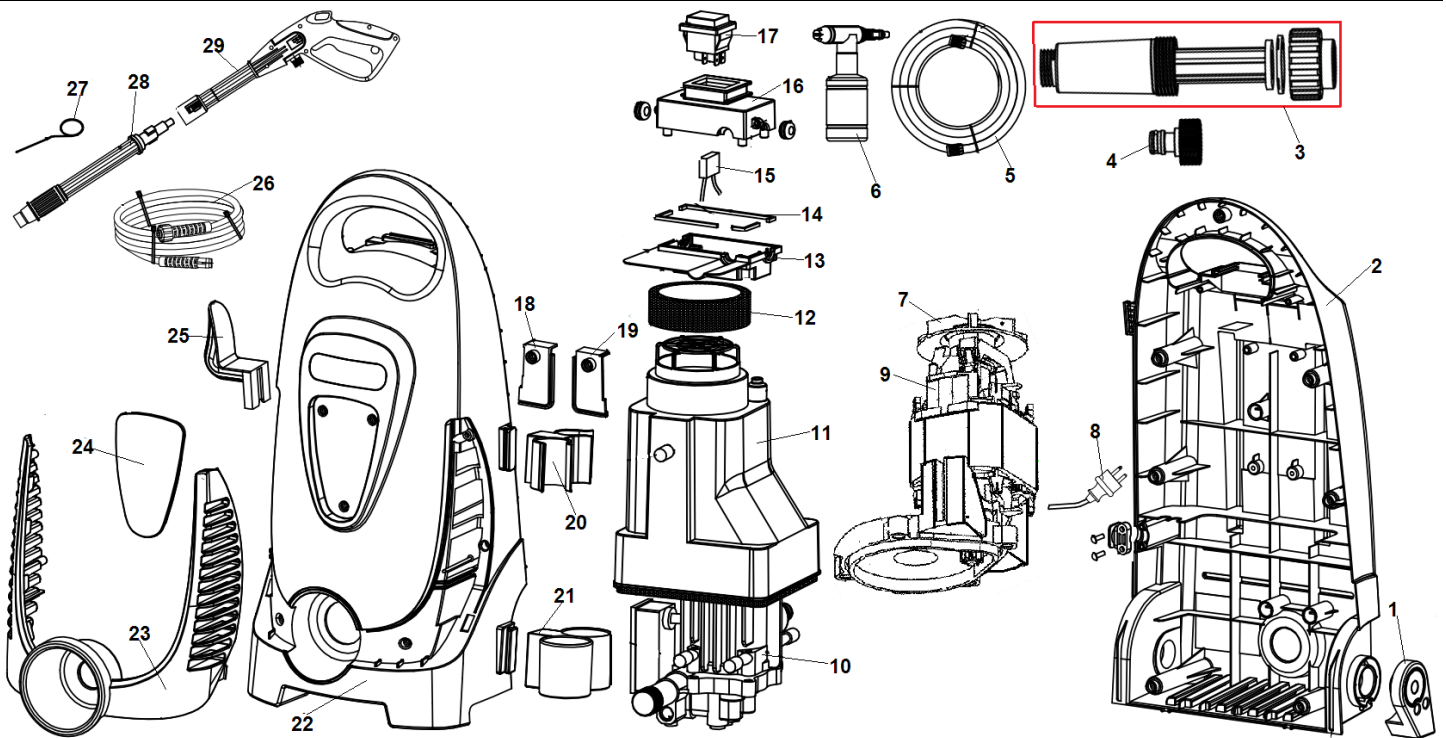

№	Артикул	Наименование	К-во	№	Артикул	Наименование	К-во
1	HP6160-43	Ножки комплект 2 шт.	1	16	HP6160-18	Корпус выключателя двигателя	1
2	HP6160-41	Корпус мойки задняя часть	1	17	HP6160-17	Выключатель двигателя	1
3	C8115	Фильтр тонкой очистки	1	18	HP6160-9	Левая направляющая корпуса	1
4	HP2130-28	Соединитель	1	19	HP6160-10	Правая направляющая корпуса	1
5	C8111	Шланг для подключения 2 м (комплект с коннекторами)	1	20	HP6160-15	Верхний держатель пистолета	1
6	C8101	Емкость для шампуня	1	21	HP6160-16	Нижний держатель пистолета	1
7	HP6160-67	Крыльчатка электродвигателя	1	22	HP6160-8	Корпус мойки передняя часть	1
8	HP6160-27	Кабель включения	1	23	HP6160-7	Нижняя накладка корпуса	1
9	HP6160-33	Электродвигатель (шестерня 11Z)	1	24	HP6160-6	Декоративная накладка	1
10	HP6160-34	Насос высокого давления комплект шестерня 49 Z	1	25	HP6160-5	Кронштейн для шланга	2
11	HP6160-12	Крышка двигателя	1	26	C8104	Шланг напорный армированный 5 м	1
12	HP6160-11	Фильтр воздушный	1	27	HP6170-57	Игла для чистки трубки	1
13	HP6160-24	Крышка корпуса выключателя	1	28	C8107	Струйная трубка	1
14	HP6160-21	Прокладка	1	29	C8105	Пистолет	1
15	HP6160-20	Конденсатор	1				



№1

HP6160-43

№2 HP6160-41

№3 C8115

№4 HP2130-28

№5 C8111



№6 C8101



№7 HP6160-67



№8 HP6160-27



№9 HP6160-33



№11 HP6160-12



№13 HP6160-24



№15 HP6160-20

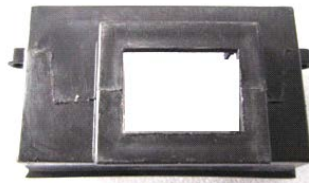

№16 HP6160-18

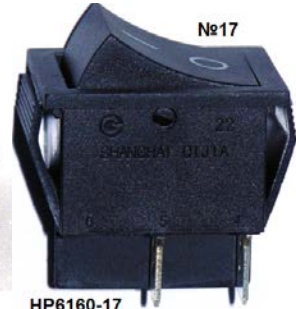

HP6160-17



№18 HP6160-9



№19 HP6160-10



№20 HP6160-15

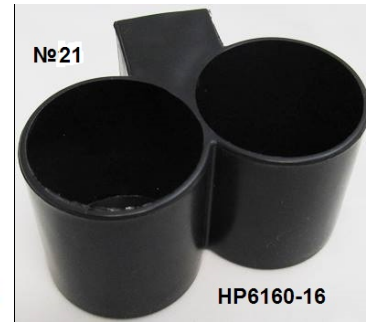

№21

HP6160-16



№22

HP6160-3



№23 HP6160-7



№24 HP6160-6



№25

HP6160-5



№26
C8104



№28 C8107



№29 C8105